

Canon
SPEEDLITE
430EX II

Canon

SPEEDLITE
430EX II



English

Français

Español

INSTRUCTION MANUAL
MODE D'EMPLOI
MANUAL DE INSTRUCCIONES

Canon

SPEEDLITE
430EX II

English

Thank you for purchasing a Canon product.

The Canon Speedlite 430EX II is a multi-feature flash unit for Canon EOS cameras. It works automatically with E-TTL II, E-TTL, and TTL autoflash systems. It can be used as an on-camera flash or as part of a wireless flash system.

- **Read this instruction manual while also referring to your camera's instruction manual.**

Before using the Speedlite, read this instruction manual and your camera's instruction manual to familiarize yourself with the Speedlite operations.

- **The basic operation is the same as with normal AE shooting.**

When the 430EX II is attached to an EOS camera, **almost all automatic exposure control for flash photography is handled by the camera.**

Although the 430EX II is an external flash unit, it works automatically and seamlessly like the camera's built-in flash.

- **It becomes automatically compatible with the camera's flash metering mode (E-TTL II, E-TTL, and TTL).**

In accordance with the camera's flash control system, the Speedlite controls the flash automatically in the respective flash metering mode:

1. E-TTL II autoflash (evaluative flash metering with preflash reading/lens distance information)
2. E-TTL autoflash (evaluative flash metering with preflash reading)
3. TTL autoflash (off-the-film metering for real-time flash metering)

Regarding the camera's available flash metering modes, refer to the "External Speedlite" specification in the "Specifications" of your camera's instruction manual.

In the camera instruction manual, cameras having flash metering modes **1 or 2 are called Type-A cameras** (compatible with E-TTL II or E-TTL). And cameras having flash metering mode **3** (compatible only with TTL) **are Type-B cameras**.

* This instruction manual assume that you are using the Speedlite with a Type-A camera.

For Type-B cameras, see page 37.

Contents

1	Getting Started and Basic Operation.....	7
2	Using Flash	13
3	Wireless Flash	25
	Reference	32



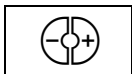

Conventions Used in this Manual

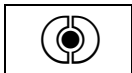

- The <  > symbol in the text refers to the +/- button.



- The <  > symbol in the text refers to the Select/Setting button.

- The operation procedures in this instruction manual assume that both the camera and Speedlite's power switches are ON.
- Icons used in the text to indicate the respective buttons, dials, and settings match the same icons found on the camera and Speedlite.
- The () / () / () icons indicate that the respective function remains in effect for 4 sec., 6 sec., or 16 sec. after you let go of the button.
- Reference page numbers are indicated by (p.**).
- This instruction manual uses the following alert symbols:
 -  : Warning to prevent shooting problems.
 -  : Gives supplemental information.

Nomenclature

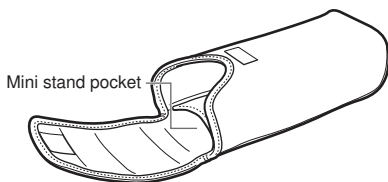
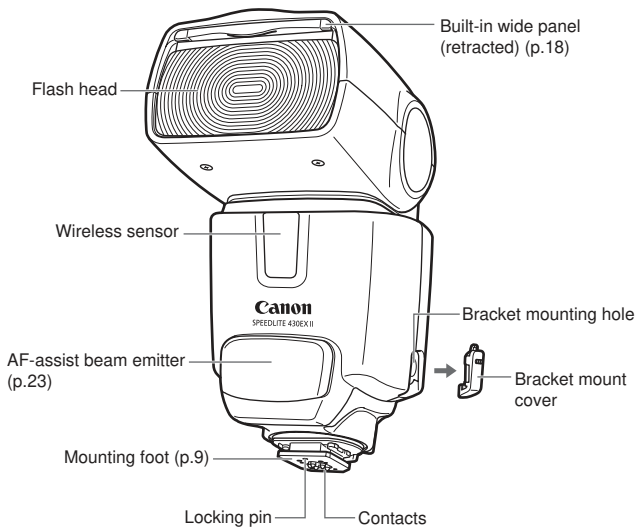

Case

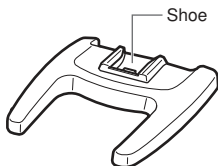

Mini stand

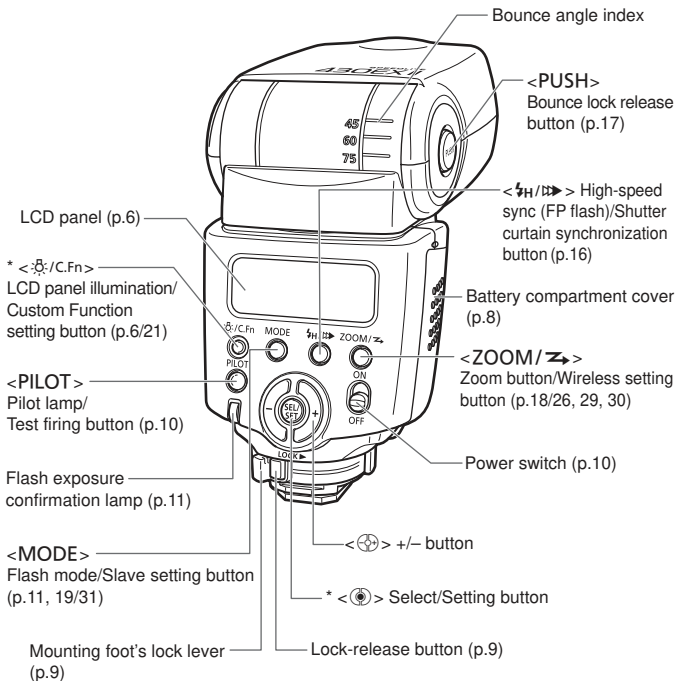

 Asterisked buttons have functions which remain active for 8 sec. after you press and let go of the button. The <SEL/SFT> illumination lasts for 12 sec.

LCD Panel

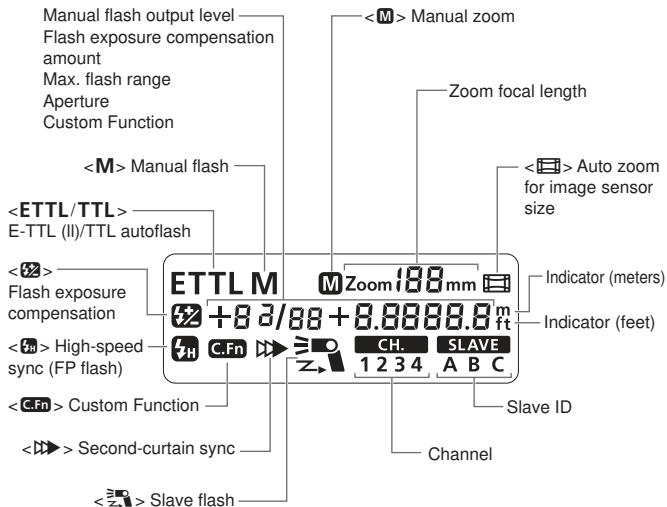

- To illuminate the LCD panel, press the **<L>** button.
- The items actually displayed depend on the current settings.

1

Getting Started and Basic Operation

Installing the Batteries	8
Attaching and Detaching the Flash.....	9
Turning on the Power Switch.....	10
Fully Automatic Flash Shooting	11
Using E-TTL II and E-TTL Autoflash in the Shooting Modes.....	12



Cautions for firing continuous flashes

- **To avoid overheating and degrading the flash head, do not fire more than 20 continuous flashes. After 20 continuous flashes, allow a rest time of at least 10 min.**
- **If you fire more than 20 continuous flashes and then fire more flashes in short intervals, the inner overheating prevention function may be activated to make the recycling time about 8 to 20 sec. If this occurs, allow a rest time of about 15 min. and the flash will then return to normal.**

Installing the Batteries

Install four AA/R6 batteries.

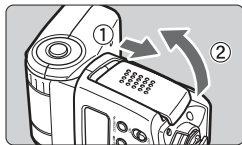

1 Open the cover.

- Slide the battery compartment cover as shown by the arrow and open it.

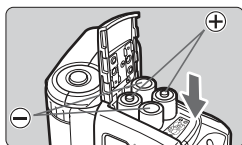

2 Install the batteries.

- Make sure the + and – battery contacts are correctly oriented as shown in the battery compartment.

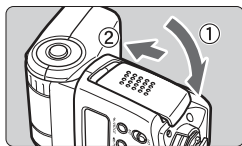

3 Close the cover.

- Close the battery compartment cover and slide it as shown by the arrow.

Recycling Time and Flash Count

Recycling Time (Approx.)	Flash Count (Approx.)
0.1 - 3.0 sec.	200 - 1400

- Based on new AA/LR6 alkaline batteries and Canon's testing standards.

⚠ **Note that certain AA/R6 lithium batteries may become extremely hot in rare cases during usage. Due to safety reasons, do not use "AA/R6 lithium batteries".**

- Using AA/R6 batteries other than the alkaline type may cause improper battery contact due to the irregular shape of the battery contacts.
- If you change the batteries after firing many flashes continuously, be aware that the batteries might be hot.



- Use a new set of four batteries of the same brand. When replacing the batteries, replace all four at one time.
- AA/HR6 Ni-MH batteries can also be used.

Attaching and Detaching the Flash

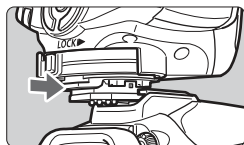

1 Attach the Speedlite.

- Slip the Speedlite's mounting foot into the camera's hot shoe all the way. (The mounting foot will protrude slightly from the hot shoe.)

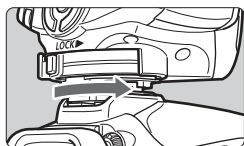

2 Secure the Speedlite.

- On the mounting foot, slide the lock lever to the right.
 - ▶ When the lock lever clicks in place, it will be locked.

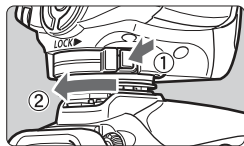

3 Detach the Speedlite.

- While pressing the lock-release button, slide the lock lever to the left and detach the Speedlite.



Before attaching or detaching the Speedlite, be sure to turn off the Speedlite.

Turning on the Power Switch

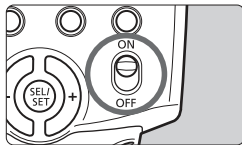

- 1 **Set the power switch to <ON>.**
 - ▶ The flash recycling starts.

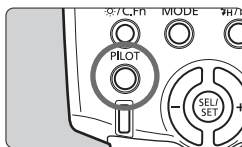



- 2 **Check that the flash is ready.**
 - When the pilot lamp lights in red, the flash is ready to fire (fully charged).
 - To fire a test flash, press the <PILOT> button.

About Auto Power Off

To save battery power, the power will turn off automatically after a certain period (approx. 1.5 min. to 15 min.) of idle use. To turn on the Speedlite again, press the camera's shutter button halfway. Or press the Speedlite's <PILOT> button.



- A test firing cannot be fired while the camera's operation timer  4 or  6 is active.
- The Speedlite's settings will be retained in memory even after the power is turned off. To retain the Speedlite's settings after you replace the batteries, turn off the power and replace the batteries within 1 minute.

Fully Automatic Flash Shooting

When you set the camera's shooting mode to <P> (Program AE) or <□> (Full Auto), E-TTL II/E-TTL fully automatic flash will make it as easy as normal AE shooting in the <P> and <□> modes.

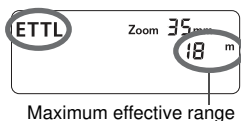

1 Set the Speedlite to <E-TTL>.

- Press the <MODE> button so that <E-TTL> is displayed.
- When you press the shutter button halfway, the maximum effective range (distance) of the flash will be displayed.



2 Focus the subject.

- Press the shutter button halfway to focus.
 - ▶ The shutter speed and aperture will be set as displayed in the viewfinder.
- Check that the <⚡> icon is lit in the viewfinder.

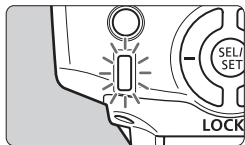

3 Take the picture.

- ▶ When you press the shutter button completely, the flash will fire and the picture will be taken.
- ▶ If a standard flash exposure was obtained, the flash exposure confirmation lamp (green) will light for about 3 sec.

⚠ If the lens focal length blinks on the LCD panel, the periphery of the flash picture may turn out dark. Use the built-in wide panel (p.18).

- <E-TTL> will be displayed on the LCD panel even if the camera is compatible with E-TTL II.
- If the flash exposure confirmation lamp does not light, move closer to the subject and take the picture again. With a digital camera, you can also increase the camera's ISO speed.

Using E-TTL II and E-TTL Autoflash in the Shooting Modes ■

Just set the camera's shooting mode to <**Tv**> (shutter-priority AE), <**Av**> (aperture-priority AE), or <**M**> (manual) and you can use E-TTL II/E-TTL autofocus.

Tv	Select this mode when you want to set the shutter speed manually. The camera will then automatically set the aperture matching the shutter speed to obtain a standard exposure. <ul style="list-style-type: none">● If the aperture display blinks, it means that the background exposure will be underexposed or overexposed. Adjust the shutter speed until the aperture display stops blinking.
Av	Select this mode when you want to set the aperture manually. The camera will then automatically set the shutter speed matching the aperture to obtain a standard exposure. If the background is dark like a night scene, a slow sync speed will be used to obtain a standard exposure of both the main subject and background. Standard exposure of the main subject is obtained with the flash, while a standard exposure of the background is obtained with a slow shutter speed. <ul style="list-style-type: none">● Since a slow shutter speed will be used for low-light scenes, using a tripod is recommended.● If the shutter speed display blinks, it means that the background exposure will be underexposed or overexposed. Adjust the aperture until the shutter speed display stops blinking.
M	Select this mode if you want to set both the shutter speed and aperture manually. Standard exposure of the main subject is obtained with the flash. The exposure of the background is obtained with the shutter speed and aperture combination you set.

- If you use the <**DEP**> or <**A-DEP**> shooting mode, the result will be the same as using the <**P**> (Program AE) mode.



Flash Sync Speeds and Apertures Used

	Shutter Speed Setting	Aperture Setting
P	Set automatically (1/X sec. - 1/60 sec.)	Automatic
Tv	Set manually (1/X sec. - 30 sec.)	Automatic
Av	Set automatically (1/X sec. - 30 sec.)	Manual
M	Set manually (1/X sec. - 30 sec., Bulb)	Manual

- 1/X sec. is the camera's maximum flash sync speed.

2

Using Flash

 Flash Exposure Compensation (★)	14
FE L: FE Lock (★)	15
 High-Speed Sync (★)	16
 Second-Curtain Sync (★)	16
Bounce Flash.....	17
ZOOM : Setting the Flash Coverage (★) and Using the Wide Panel	18
M : Manual Flash (★)	19
C.Fn : Setting Custom Functions (★).....	21
Auto Zoom for Image Sensor Size	23
About Color Temperature Information Transmission....	23
About the AF-Assist Beam	23
Speedlite Control with the Camera's Menu Screen (★)	24



Features with a star cannot be used in Basic Zone modes.

Flash Exposure Compensation

In the same way as normal exposure compensation, you can set exposure compensation for flash. The flash exposure compensation amount can be set up to ± 3 stops in 1/3-stop increments. (If the camera's exposure compensation is in 1/2-stop increments, flash exposure compensation will be in 1/2-stop increments.)

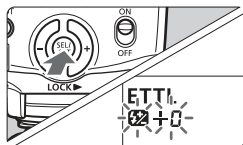

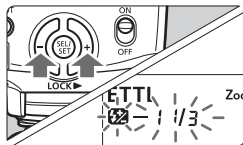

1 Press the  button until the  icon and compensation amount start blinking.

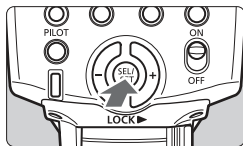

2 Set the flash exposure compensation amount.

- Press the  button to set the amount.
- To cancel the flash exposure compensation, set the amount to "+0."





3 Press the  button.

- ▶ Flash exposure compensation will be set.

 If flash exposure compensation has been set with both the Speedlite and camera, the Speedlite's flash exposure compensation amount will override the camera's.

Using

This is for setting various numeric settings. Pressing the  (plus) button increases the number, while the  (minus) button decreases the number.

FEL: FE Lock

FE (flash exposure) lock locks the correct flash exposure setting for any part of the scene.

With **<ETTL>** displayed on the LCD panel, you press the camera's **<FEL>** button. If the camera does not have the **<FEL>** button, press the **<★>** button.

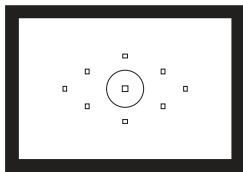

1 Focus the subject.

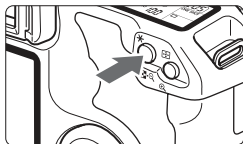

2 Press the **<FEL>** button. (Ⓢ16)

- Aim the subject at the center of the viewfinder and press the **<FEL>** button.
 - ▶ The Speedlite fires a preflash, then the required flash output is retained in memory.
 - ▶ “**FEL**” will be displayed in the viewfinder for 0.5 sec.
- Each time you press the **<FEL>** button, a preflash will be fired and a new flash exposure reading will be locked.





- If the subject is too far away and underexposure will result, the **<⚡>** icon will blink in the viewfinder. Move closer to the subject and try the FE lock again.
- If **<ETTL>** is not displayed on the LCD panel, FE lock cannot be set.
- If the target subject is too small in the viewfinder, the FE lock might not be very effective.

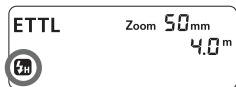

High-Speed Sync

With high-speed sync (FP flash), the flash can synchronize with all shutter speeds. This is convenient when you want to use aperture priority for fill-flash portraits.



Press the  button so that  is displayed.

- Check that the  icon is lit in the viewfinder.



- If you set a shutter speed that is the same or slower than the camera's maximum flash sync speed,  will not be displayed in the viewfinder.
- With high-speed sync, the faster the shutter speed, the shorter the effective flash range will be. Check the LCD panel for the maximum flash range for the respective shutter speed.
- To return to normal flash, press the  button so that  icon turns off.

Second-Curtain Sync

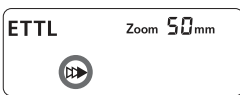
With a slow shutter speed, you can create a light trail following the subject. The flash fires right before the shutter closes.



Press the  button so that  is displayed.

- Second-curtain sync works well in the camera's "buLb" mode.
- To return to normal flash, press the  button. The  icon will disappear.
- With E-TTL II/E-TTL, when you press the shutter button completely, a preflash will be fired. Then right before the shutter closes, the main flash is fired.

Bounce Flash

By pointing the flash head toward a wall or ceiling, the flash will bounce off the surface before illuminating the subject. This can soften shadows behind the subject for a more natural-looking shot. This is called bounce flash.

Set the Bounce Direction

- Hold down the <PUSH> button and turn the flash head. If the flash coverage is set automatically, the flash coverage will be fixed to 50mm. The LCD panel will also display <Zoom - - mm>.
- You can also set the flash coverage manually. (p.18)

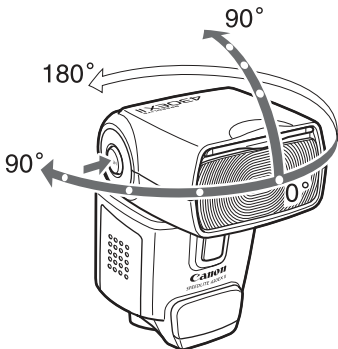

- If the wall or ceiling is too far away, the bounced flash might be too weak and result in underexposure.
- The wall or ceiling should be a plain, white color for high reflectance. If the bounce surface is not white, a color cast may result in the picture.
- After you take the shot, if the flash exposure confirmation lamp does not light, use a larger aperture opening and try again. With a digital camera, you can also increase the ISO speed.

ZOOM: Setting the Flash Coverage and Using the Wide Panel

The flash coverage can be set to match the lens focal length from 24mm to 105mm. The flash coverage can be set automatically or manually. Also, with the built-in wide panel, the flash coverage will be compatible with ultra wide-angle lenses as short as 14mm.

ETTL **M**Zoom 24mm

Press the <ZOOM/ > button.

- Press the < > button to change the flash coverage.
- If <**M**> is not displayed, the flash coverage will be set automatically.

 If you set the flash coverage manually, make sure it covers the lens focal length so that the picture will not have a dark periphery.

Using the Wide Panel

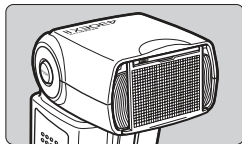

Pull out the wide panel and place it as shown.

- The <ZOOM/  > button will not work.

 ● The flash coverage will not be compatible with the EF15mm f/2.8 Fisheye lens.
● For the effective lens focal length (or crop factor), refer to the camera's instruction manual.

 ● If you use bounce flash with the wide panel in place, the entire display on the LCD panel will blink as a warning. Since the subject will be illuminated by both the bounce flash and direct flash, it will look unnatural.
● Pull out the wide panel gently. Using excessive force may detach the wide panel.

M: Manual Flash

You can set the flash output from 1/64 power to 1/1 full power in 1/3-stop increments.

Use a hand-held flash meter to determine the required flash output to obtain a correct flash exposure. Setting the camera's shooting mode to <Av> or <M> is recommended.

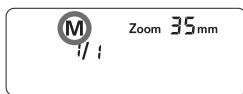

1 Press the <MODE> button so that <M> is displayed.

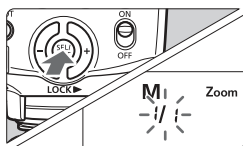

2 Set the flash output.

- Press the <⦿> button.
- ▶ The flash output blinks.
- Press the <⦿+> button to set the flash output, then press the <⦿> button.
- Press the shutter button halfway to see the effective flash range displayed.

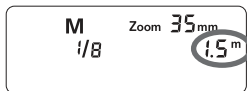

Flash Output Display

The manual flash output value will change as shown below when the flash output is decreased or increased.

(Example) Figures for decreased flash output →

1/1	1/1 -0.3	1/1 -0.7	1/2	1/2 -0.3	1/2 -0.7	1/4	...
	1/2 +0.7	1/2 +0.3		1/4 +0.7	1/4 +0.3		...

← Figures for increased flash output

Metered Manual Flash Exposures

When the Speedlite is attached to an EOS-1D series camera, you can also set the flash exposure level manually.

1 Set the camera and Speedlite.

- Setting the camera's shooting mode to <Av> or <M> is recommended.
- Set the Speedlite's flash mode to <M> (Manual flash).

2 Focus the subject.

- Focus manually.

3 Set up an 18% gray card.

- Place the gray card at the subject's position.
- In the viewfinder, the entire spot metering circle at the center should cover the gray card.

4 Press the <FEL> button. (Ⓢ16)

- ▶ The Speedlite will fire a preflash and the required flash output for the subject is retained in memory.
- ▶ On the right side of the viewfinder, the exposure level indicator will show the flash exposure level for the correct flash exposure.

5 Set the flash exposure level.

- Adjust the Speedlite's manual flash level and the camera aperture so that the flash exposure level aligns with the standard exposure index.

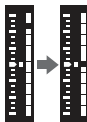

6 Take the picture.

- Remove the gray card and take the picture.

C.Fn: Setting Custom Functions

You can customize Speedlite features to suit your shooting preferences. You do this with Custom Functions.

Custom Function No.	Function	Setting No.	Settings & Description	Reference page
C.Fn-00	Distance indicator display	0	Meters (m)	-
		1	Feet (ft)	
C.Fn-01	Auto power off	0	Enabled	p.10
		1	Disabled	
C.Fn-02	Modeling flash	0	Enabled (Depth-of-field preview button)	p.30
		1	Enabled (Test firing button)	
		2	Enabled (with both buttons)	
		3	Disabled	
C.Fn-07	Test firing with autoflash	0	1/32	-
		1	Full output	
C.Fn-08	AF-assist beam firing	0	Enabled	p.23
		1	Disabled	
C.Fn-09	Auto zoom for sensor size	0	Enabled	p.23
		1	Disabled	
C.Fn-10	Slave auto power off timer	0	60 minutes	p.28
		1	10 minutes	
C.Fn-11	Slave auto power off cancel	0	Within 8 hours	p.28
		1	Within 1 hour	
C.Fn-14	Flash range/aperture info.	0	Maximum distance	p.11
		1	Aperture display	

- C.Fn-02-1/3: Convenient when you want to use the depth-of-field preview button to check the depth of field.
- C.Fn-08: If the Speedlite or camera's AF-assist beam is disabled, the AF-assist beam will not be emitted.
- C.Fn-14: You can change the information displayed on the LCD panel when the shutter button is pressed halfway. This function can be set only with Type-A cameras.

Setting Custom Functions

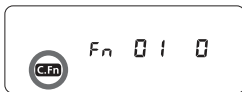

1 Press the <☀/C.Fn> button for 2 sec. or more so that <C.Fn> is displayed.

2 Select the Custom Function No.

- Press the <⊕> button to select the Custom Function number.

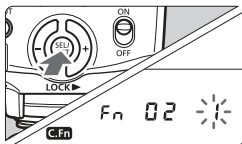

3 Change the setting.

- Press the <⊙> button.
- ▶ The setting number will blink.
- ▶ Press the <⊕> button to set the desired number, then press the <⊙> button.
- ▶ After you set the Custom Function and press the <MODE> button, the camera will be ready to shoot.

Auto Zoom for Image Sensor Size

EOS DIGITAL cameras have one of three image sensor sizes. The lens' effective focal length will differ depending on the camera's sensor size. The Speedlite automatically recognizes the EOS DIGITAL camera's sensor size and automatically sets the flash coverage for lens focal lengths from 24mm to 105mm.

When the Speedlite is attached to a compatible camera, <  > will appear on the Speedlite's LCD panel.

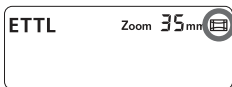

About Color Temperature Information Transmission

When the flash fires, the color temperature information is transmitted to the EOS DIGITAL camera. This feature optimizes the flash picture's white balance. When the camera's white balance is set to < **AWB** > or <  >, it will work automatically.

To see if this feature works with your camera, see the Specifications in your camera's instruction manual.

About the AF-Assist Beam

Under low-light or low-contrast conditions when autofocus cannot be achieved, the built-in AF-assist beam will be emitted automatically to make it easier to autofocus. The 430EX II's AF-assist beam is compatible with the AF points of almost all EOS cameras. The AF-assist beam is compatible with 28mm and longer lenses. The effective range is shown below.

Position	Effective Range (m / ft)
Center	Approx. 0.7 - 10 / 2.3 - 32.8
Periphery	Approx. 0.7 - 5 / 2.3 - 16.4

Speedlite Control with the Camera's Menu Screen ■

If the Speedlite is attached to an EOS DIGITAL camera enabling External Speedlite control, the camera can set the Speedlite settings.

● Setting Speedlite functions

The settable functions will vary depending on the flash metering mode and flash mode.

- Flash mode
- Shutter sync (1st curtain, 2nd curtain, High-speed)
- Flash exposure compensation
- Flash metering mode
- Flash firing
- Zoom (Flash coverage)
- Clear Speedlite settings

● Speedlite Custom Functions

- 9 Custom Functions

● Clear All Speedlite Custom Functions

Only C.Fn-00 will not be cleared.

Flash function settings screen*



Flash C.Fn settings screen*



* The screen may look different depending on the camera.

⚠ If flash exposure compensation has already been set with the Speedlite, flash exposure compensation cannot be set with the camera.

📄 If any Speedlite Custom Functions and flash function settings other than flash exposure compensation have been set by both the camera and Speedlite, the latest setting will take effect.

3

Wireless Flash

Wireless flash photography requires another Speedlite which can serve as the master unit such as Speedlite 580EX II.

Wireless Flash	26
Setting Manual Flash with the Slave Unit	31

Reference

430EX II System	32
Troubleshooting Guide	33
Specifications	35
Using a Type-B Camera	37

Wireless Flash

With multiple Canon Speedlites having the wireless flash feature, you can create various lighting effects with the same ease as using normal E-TTL autoflash.

The settings you input with the master unit attached to the camera are also automatically transmitted to the slave units which are controlled by the master unit via wireless. Therefore, you need not operate the slave unit(s) at all during the shoot.

For details on wireless flash photography and operating the master unit, see the master unit's instruction manual. The procedure below applies to a master unit attached to the camera and slave unit(s) controlled by wireless.

1 Set the master unit.

- Attach the master unit Speedlite to the camera and set it as necessary.

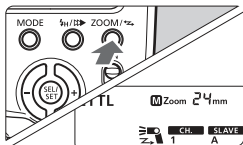

2 Set the 430EX II as the slave unit.

- Hold down the $Z\rightarrow$ button for 2 sec. or more.

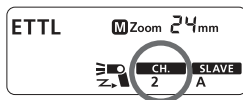

3 Check the communication channel.

- If the master unit and slave unit(s) are set to a different channel, set them all to the same channel (p.29).

4 Set the slave ID.

- Set the slave ID when using two (A and B) or three (A, B, and C) slave groups (p.30).

5 Position the camera and Speedlites.

- Position the slave unit(s) within the master unit's wireless transmission range.

6 Set the master unit's flash mode to <ETTL>.

- For shooting, <ETTL> will also be set automatically for the slave unit(s).

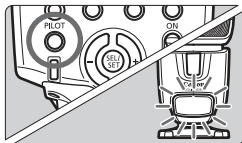

7 Check that the flash is ready.

- When the slave unit(s) is ready to fire (fully charged), the AF-assist beam will blink at 1-sec. intervals.

8 Check the flash operation.

- Press the master unit's test firing button.
- ▶ The slave unit will fire. If the flash does not fire, adjust the slave unit's angle toward the master unit and distance from the master unit.

9 Set the camera and shoot.

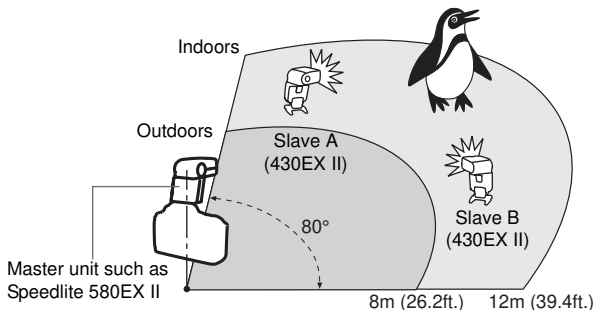

- Set the camera in the same way as with normal flash shooting.

Sample wireless flash setup



- Use the mini stand (tripod socket provided) to prop up the slave unit.
- Use the bounce feature to swing the slave unit's flash body so that the wireless sensor faces the master unit.
- Indoors, the wireless signal can also bounce off the wall so there is more leeway in positioning the slave unit(s).
- After positioning the slave unit(s), be sure to test the wireless flash operation before shooting.
- Do not place any obstacles between the master unit and slave unit(s). Obstacles can block the transmission of wireless signals.



- Even with multiple slave units, all of them will be controlled in the same way via wireless.
- The Speedlite's zoom setting will be set automatically to 24mm. It is possible to change the master unit's zoom setting. However, note that the master unit transmits wireless signals to the slave unit(s) with the preflash. Therefore, the flash coverage must cover the slave unit's position. If you change the master unit's zoom setting, be sure to test the wireless flash operation before shooting.
- If the slave unit's auto power off takes effect, press the master unit's test firing button to turn on the slave unit.
- If the 430EX II is set as a slave unit and remains in auto power off mode for more than 8 hours, it will not turn on even if you try to fire a test flash with the master unit. In this case, press the slave unit's test firing button to turn it on.
- A test flash cannot be fired while the camera's operation timer 4 or 6 is active.

Using Fully Automatic Wireless Flash

Flash exposure compensation and other settings set with the master unit will also be automatically set in the slave units. Thus, you need not operate the slave unit(s). Wireless flash with the following settings can be done in the same way as with normal flash shooting.

- Flash exposure compensation
- FEB
- High-speed sync (FP flash)
- Manual flash
- FE lock
- Stroboscopic flash



- With FE lock, if even one Speedlite will result in underexposure, the <⚡> icon will blink in the viewfinder. Open the aperture more or move the slave unit closer to the subject.
- With a wireless flash system, the master unit's settings will not be displayed on the 430EX II's LCD panel.

Setting the Communication Channel

If there is another Canon wireless flash system nearby, you can change the channel No. to prevent signal confusion. Both the master and slave units must be set to the same channel No.

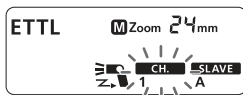

- 1 Press the <ZOOM/ Z > button so that <CH.> blinks.

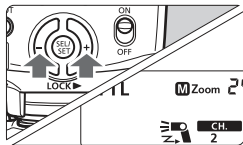

- 2 Set the channel No.
 - Press the <SEL/SET> button to select the channel number, then press the <OK> button.

Setting the Slave ID

Set the slave ID if you use two (A and B) or three (A, B, and C) slave groups.

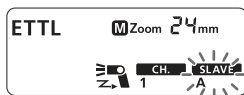

- 1 Press the <ZOOM/ Z> button so that <SLAVE> blinks.

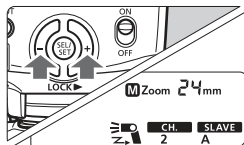

- 2 Set the slave ID.
 - Press the <SEL SET> button to select the slave ID (A, B, or C), then press the <SEL SET> button.

Modeling Flash

If the camera has a depth-of-field preview button, pressing it will fire the flash continuously for 1 sec. This is called the modeling flash.

It enables you to see the shadow effects on the subject and the lighting balance. You can fire the modeling flash for both wireless and normal flash shooting.

- ⚠ Do not fire the modeling flash more than 10 consecutive times. If you fire the modeling flash 10 consecutive times, allow the Speedlite to rest for at least 10 min. to avoid overheating and deteriorating the flash head.

📄 The modeling flash cannot be fired with the EOS REBEL 2000/300 and Type-B cameras (p.2).

About Slave Group Control

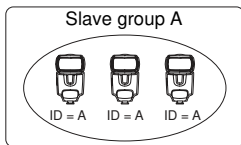

For example, if you have the slave ID set to <A> for three slave units, all three slave units will be controlled as if they were one Speedlite in slave group A.

Setting Manual Flash with the Slave Unit

Manual flash can be set manually with the slave unit. Do this in the following cases:

- (1) When you want to set the flash output with the slave units individually for wireless or manual flash, as with studio flash units.
- (2) When you use Speedlite Transmitter ST-E2 for wireless or manual flash.

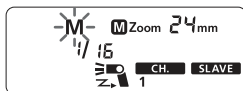

- Hold down the <MODE> button for 2 sec. or more.
- ▶ <M> will blink.
- Set the manual flash output. (p.19)

Reference

430EX II System

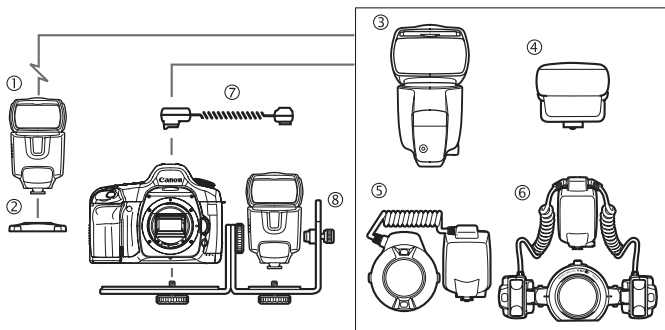

① **Speedlite 430EX II** (Slave unit)

② **Mini stand** (included with 430EX II)

③ **Speedlite 580EX II** (On-camera/Master unit)

④ **Speedlite Transmitter ST-E2**

Dedicated transmitter for wireless control of 430EX II set as slave units.

⑤ **Macro Ring Lite MR-14EX** / ⑥ **Macro Twin Lite MT-24EX**

Flash for macro photography.

⑦ **Off-Camera Shoe Cord OC-E3**

Enables the 430EX II to be connected to the camera up to 60 cm/2 ft away.

⑧ **Speedlite Bracket SB-E2**

Troubleshooting Guide

If there is a problem, refer to this Troubleshooting Guide.

The Speedlite does not fire.

- **The batteries are installed in the wrong orientation.**
 - ▶ Install the batteries in the correct orientation. (p.8)
- **The Speedlite's internal batteries are exhausted.**
 - ▶ If the flash recycling time takes 30 sec. or longer, replace the batteries. (p.8)
- **The Speedlite is not attached securely to the camera.**
 - ▶ Attach the Speedlite's mounting foot securely to the camera. (p.9)
- **The electrical contacts of the Speedlite and camera are dirty.**
 - ▶ Clean the contacts.

The slave unit does not fire.

- **The channel does not match the master unit's channel.**
 - ▶ Set it to the same channel as the master unit. (p.29)
- **The slave unit(s) is not positioned properly.**
 - ▶ Place the slave unit within the master unit's transmission range. (p.26)
 - ▶ Point the slave unit(s)'s sensor toward the master unit. (p.26)

The power turns off by itself.

- **Auto power off took effect.**
 - ▶ Press the shutter button halfway or press the <PILOT> button. (p.10)

The entire LCD panel blinks.

- **The wide panel has been pulled out for bounce flash.**
 - ▶ Retract the wide panel. (p.18)

Auto zoom does not work.

- **The Speedlite is not attached securely to the camera.**
 - ▶ Attach the Speedlite's mounting foot securely to the camera. (p.9)

The periphery or bottom of the picture looks dark.

- **When you set the flash coverage manually, the setting was a higher number than the lens focal length, resulting in a dark periphery.**
 - ▶ Set the flash coverage that is a lower number than the lens focal length or set it to auto zoom. (p.18)
- **If only the bottom of the picture looks dark, you were too close to the subject.**
 - ▶ Keep at least 0.7 m/2.3 ft away from the subject.

The flash exposure is underexposed or overexposed.

- **There was a highly reflective object (glass window, etc.) in the picture.**
 - ▶ Use FE lock. (p.15)
- **The subject looks very dark or very bright.**
 - ▶ Set flash exposure compensation. For a dark subject, set a decreased flash exposure. And for a bright subject, set an increased flash exposure. (p.14)
- **You used high-speed sync.**
 - ▶ With high-speed sync, the effective flash range will be shorter. Make sure the subject is within the effective flash range displayed. (p.16)

The picture is really blurred.

- **The shooting mode was set to <Av>, and the scene was dark.**
 - ▶ Use a tripod or set the shooting mode to <P>. (p.12)

The buttons do not work.

- **The Mode Dial is set to a Basic Zone mode.**
 - ▶ Set the Mode Dial to a Creative Zone mode.

Specifications

• Type

Type:	On-camera, E-TTL II/E-TTL/TTL autoflash Speedlite
Compatible cameras:	Type-A EOS cameras (E-TTL II/E-TTL autoflash), Type-B EOS cameras (TTL autoflash)
Guide No.:	43/141 (at 105mm focal length, ISO 100 in meters/feet)
Flash coverage:	24 - 105mm (14mm with wide panel) <ul style="list-style-type: none">• Auto zoom (Flash coverage set automatically to match the lens focal length and image sensor size)• Manual zoom• Flash head swing (bounce flash)

Color temperature information transmission:	Flash color temperature information transmitted to camera when flash is fired
---	---

• Exposure Control

Exposure control system:	E-TTL II/E-TTL/TTL autoflash, manual flash
Effective flash range:	0.7 - 24.3 m / 2.3 - 79.7 ft. (With EF50mm f/1.4 lens at ISO 100) * High-speed sync: 0.7 - 12 m / 2.3 - 39.4 ft. (at 1/250 sec.)
Flash exposure compensation:	±3 stops in 1/3- or 1/2-stop increments
FE lock:	Provided
High-speed sync:	Provided
Flash exposure confirmation:	Flash exposure confirmation lamp lights

• Flash Recycling

Recycling time:	Normal flash: Approx. 3.0 sec. (with AA/LR6 alkaline batteries)
Flash-ready indicator:	Red pilot lamp lights

• Wireless Slave

Transmission method:	Optical pulse
Channels:	4
Transmission range:	Reception angle: Approx. ±40° horizontal, Approx. ±30° vertical
Slave-ready indicator:	AF-assist beam blinks
Modeling flash:	Fired with camera's depth-of-field preview button

• **Custom Functions:** 9 (20 settings)

• AF-Assist Beam

Linkable AF points: 1 - 9 AF points (28mm or longer focal length)
Effective range: At center: Approx. 0.7 - 10 m / 2.3 - 32.8 ft.,
Periphery: Approx. 0.7 - 5 m / 2.3 - 16.4 ft.

• Power Source

Battery: Four AA/LR6 alkaline batteries
* AA/HR6 Ni-MH batteries also usable
Battery life (flash count): Approx. 200 - 1400 flashes (with AA/LR6 alkaline batteries)
Power saving: Power off after approx. 1.5 min. to 15 min. of idle operation
(60 min. if set as slave)

• Dimensions

(W x H x D): 72 x 122 x 101 mm / 2.8 x 4.8 x 4.0 in.

• **Weight:** Approx. 320 g / 11.3 oz. (Speedlite only, excluding batteries)

- All specifications above are based on Canon's testing standards.
- Product specifications and external appearance are subject to change without notice.

Manual Flash Guide No. (ISO 100, in meters/feet)

Flash Output	Flash Coverage (mm)							
	14	24	28	35	50	70	80	105
1/1	11/ 36.1	25/ 82	27/ 88.6	31/ 101.7	34/ 111.5	37/ 121.4	40/ 131.2	43/ 141.1
1/2	7.8/ 25.6	17.7/ 58.1	19.1/ 62.7	21.9/ 71.9	24/ 78.7	26.2/ 86	28.3/ 92.8	30.4/ 99.7
1/4	5.5/ 18	12.5/ 41	13.5/ 44.3	15.5/ 50.9	17/ 55.8	18.5/ 60.7	20/ 65.6	21.5/ 70.5
1/8	3.9/ 12.8	8.8/ 28.9	9.5/ 31.2	11/ 36.1	12/ 39.4	13.1/ 43	14.1/ 46.3	15.2/ 49.9
1/16	2.8/ 9.2	6.3/ 20.7	6.8/ 22.3	7.8/ 25.6	8.5/ 27.9	9.3/ 30.5	10/ 32.8	10.8/ 35.4
1/32	1.9/ 6.2	4.4/ 14.4	4.8/ 15.7	5.5/ 18	6/ 19.7	6.5/ 21.3	7.1/ 23.3	7.6/ 24.9
1/64	1.4/ 4.6	3.1/ 10.2	3.4/ 11.2	3.9/ 12.8	4.3/ 14.1	4.6/ 15.1	5/ 16.4	5.4/ 17.7

Using a Type-B Camera

If you use the 430EX II with a Type-B camera (TTL autoflash EOS camera), note the features available and not available below. When a Type-B camera is used with the 430EX II set to autoflash, <TTL> will be displayed on the Speedlite's LCD panel.

Features Available with Type-B Cameras

- TTL autoflash
- Flash exposure compensation
- Manual Flash
- Second-curtain sync
- Manual flash and stroboscopic flash with wireless flash

Features not Available with Type-B Cameras

- E-TTL II/E-TTL autoflash
- FE lock
- High-speed sync (FP flash)
- Autoflash and flash ratio setting with wireless flash

This device complies with Part 15 of the FCC Rules. Operation is subject to the following two conditions: (1) This device may not cause harmful interference, and (2) this device must accept any interference received, including interference that may cause undesired operation.

Do not make any changes or modifications to the equipment unless otherwise specified in the instructions. If such changes or modifications should be made, you could be required to stop operation of the equipment.

This equipment has been tested and found to comply with the limits for a class B digital device, pursuant to part 15 of the FCC Rules. These limits are designed to provide reasonable protection against harmful interference in a residential installation. This equipment generates, uses and can radiate radio frequency energy and, if not installed and used in accordance with the instructions, may cause harmful interference to radio communications.

However, there is no guarantee that interference will not occur in a particular installation. If this equipment does cause harmful interference to radio or television reception, which can be determined by turning the equipment off and on, the user is encouraged to try to correct the interference by one or more of the following measures:

- Reorient or relocate the receiving antenna.
- Increase the separation between the equipment and receiver.
- Consult the dealer or an experienced radio/TV technician for help.

This Class B digital apparatus complies with Canadian ICES-003.

Cet appareil numérique de la classe B est conforme à la norme NMB-003 du Canada.

The apparatus shall not be exposed to dripping or splashing.
Batteries shall not be exposed to excessive heat such as sunshine, fire or the like.

Dry batteries shall not be subjected to charging.



European Union (and EEA) only.

This symbol indicates that this product is not to be disposed of with your household waste, according to the WEEE Directive (2002/96/EC) and your national law. This product should be handed over to a designated collection point, e.g., on an authorized one-for-one basis when you buy a new similar product or to an authorized collection site for recycling waste electrical and electronic equipment (EEE). Improper handling of this type of waste could have a possible negative impact on the environment and human health due to potentially hazardous substances that are generally associated with EEE. At the same time, your cooperation in the correct disposal of this product will contribute to the effective usage of natural resources. For more information about where you can drop off your waste equipment for recycling, please contact your local city office, waste authority, approved WEEE scheme or your household waste disposal service. For more information regarding return and recycling of WEEE products, please visit www.canon-europe.com/environment.

(EEA: Norway, Iceland and Liechtenstein)

Canon

The descriptions in this Instruction Manual are current as of May 2008. For information on the compatibility with any products introduced after this date, contact any Canon Service Center. For the latest version Instruction Manual, refer to the Canon Web site.

Canon

SPEEDLITE
430EX II

Français

Merci d'avoir acheté un produit Canon.

Le Speedlite 430EX II de Canon est un flash multifonctions pour appareils photo Canon EOS. Il fonctionne automatiquement avec les systèmes de flash automatique E-TTL II, E-TTL et TTL. Il peut être utilisé comme un flash intégré ou dans un système de flash sans fil.

- **Lisez ce mode d'emploi et reportez-vous également au mode d'emploi de votre appareil photo.**

Avant d'utiliser le Speedlite, lisez ce mode d'emploi ainsi que le mode d'emploi de votre appareil photo afin de vous familiariser avec les fonctions du Speedlite.

- **Le fonctionnement de base est le même qu'en mode de prise de vue AE (exposition automatique) normal.**

Lorsque le 430EX II est fixé sur un appareil photo EOS, **le contrôle d'exposition automatique des photos avec flash est pris en charge pratiquement dans sa totalité par l'appareil photo.**

Même si le 430EX II est un flash externe, il fonctionne automatiquement et imperceptiblement comme le flash intégré de l'appareil photo.

- **Il est automatiquement compatible avec le mode de mesure de portée de flash de l'appareil photo (E-TTL II, E-TTL et TTL).**

Selon le système de contrôle du flash de l'appareil photo, le Speedlite contrôle automatiquement le flash en utilisant le mode de mesure de portée de flash concerné :

1. Flash automatique E-TTL II (évaluation de la portée du flash avec informations de l'objectif sur la distance/utilisation du préflash)
2. Flash automatique E-TTL (évaluation de la portée du flash avec utilisation du préflash)
3. Flash automatique TTL (mesure de la lumière réfléchiée par la surface du film pour une mesure de portée de flash en temps réel)

Pour savoir quels sont les modes de mesure de portée de flash disponibles, consultez les spécifications de flash Speedlite externe du mode d'emploi de votre appareil photo.

Dans le mode d'emploi de l'appareil photo, les appareils photo dotés des modes de mesure de portée de flash **1 ou 2 correspondent aux appareils photo de type A** (compatibles avec les flashes automatiques E-TTL II ou E-TTL). Tandis que les appareils photo dotés du mode de mesure de portée de flash **3** (compatibles avec les flashes automatiques TTL uniquement) **correspondent aux appareils photo de type B**.

* Ce mode d'emploi suppose que vous utilisez le Speedlite avec un appareil photo de type A.

Pour les appareils photo de type B, reportez-vous à la page 37.

Table des matières

1	Mise en route et fonctionnement de base.....	7
2	Utilisation du flash	13
3	Flash sans fil.....	25
	Référence	32



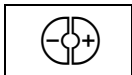

Conventions utilisées dans ce manuel



- Le symbole <  > dans le texte fait référence au bouton +/-.



- Le symbole <  > dans le texte fait référence au bouton de sélection/réglage.

- Les instructions d'utilisation décrites dans ce mode d'emploi supposent que l'appareil photo et le Speedlite sont tous les deux sous tension.
- Des icônes sont utilisées dans le texte pour illustrer les boutons, molettes et réglages correspondants. Ils correspondent aux icônes que vous trouverez sur l'appareil photo et sur le Speedlite.
- Les icônes ( 4) / ( 6) / ( 16) indiquent que la fonction concernée reste active pendant 4, 6 ou 16 secondes, après avoir relâché le bouton.
- Les numéros des pages de référence sont indiqués par l'abréviation (p. **).
- Ce mode d'emploi utilise les symboles d'alerte suivants :
 -  : Ce symbole indique un avertissement pour éviter les problèmes d'utilisation.
 -  : Ce symbole indique des informations supplémentaires.

Nomenclature

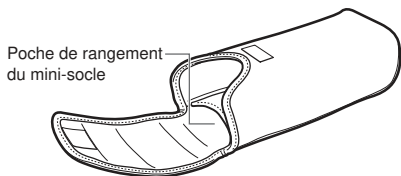
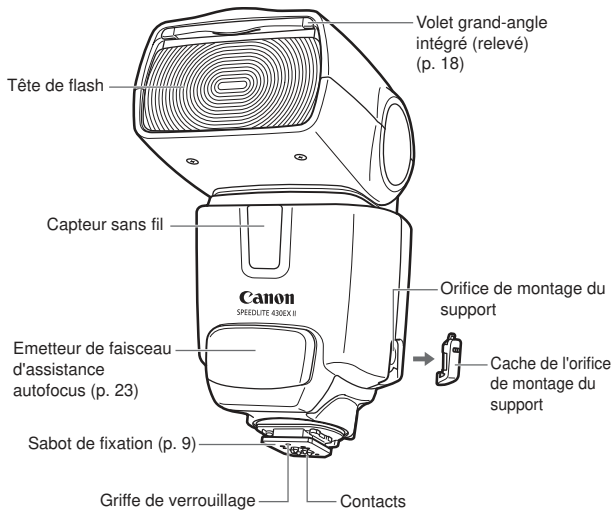

Housse

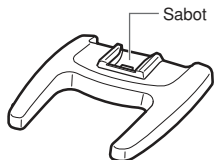

Mini-socket

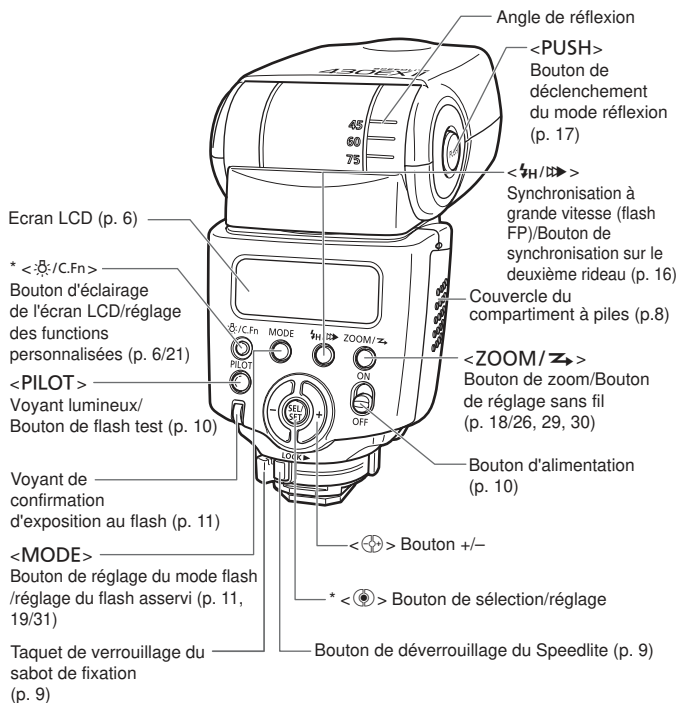

Les boutons indiqués par un astérisque commandent des fonctions qui restent actives pendant 8 secondes après les avoir pressés et relâchés.
 <☼> s'éclaire pendant 12 secondes.

Écran LCD

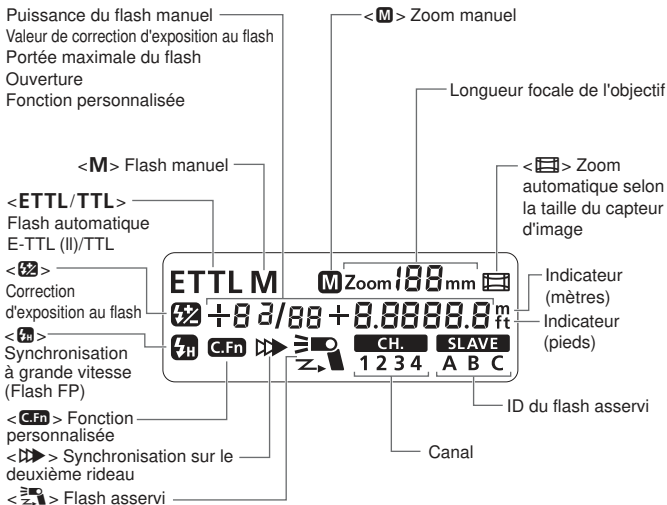

- Pour éclairer l'écran LCD, appuyez sur le bouton <☼>.
- Les éléments affichés dépendent des réglages définis.

1

Mise en route et fonctionnement de base

Mise en place des piles	8
Fixation et retrait du flash	9
Mise sous tension.....	10
Prise de vue avec flash 100 % automatique	11
Utilisation des flashes automatiques E-TTL II et E-TTL en modes de prise de vue	12

Précautions lors du déclenchement de flashes consécutifs

- Pour éviter une surchauffe et une détérioration de la tête de flash, ne déclenchez pas plus de 20 flashes consécutifs. Après 20 flashes consécutifs, laissez reposer le Speedlite pendant au moins 10 minutes.
- Si vous déclenchez plus de 20 flashes consécutifs, puis à nouveau plusieurs flashes à de brefs intervalles, la fonction de prévention de surchauffe interne peut s'activer et faire passer le temps de recharge d'environ 8 à 20 secondes. Le cas échéant, laissez reposer le Speedlite pendant environ 15 minutes pour que le flash retourne à son état normal.

Mise en place des piles

Insérez quatre piles AA/R6.

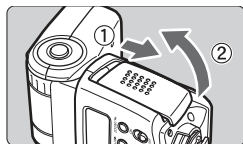

1 Ouvrez le couvercle.

- Faites glisser le couvercle du compartiment à piles comme l'indique la flèche et ouvrez-le.

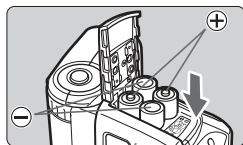

2 Installez les piles.

- Assurez-vous que les bornes + et - des piles sont orientées correctement, comme indiqué dans le compartiment à piles.

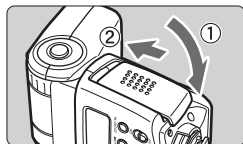

3 Fermez le couvercle.

- Fermez le couvercle du compartiment à piles et faites-le glisser comme l'indique la flèche.

Temps de recharge et nombre de flashes

Temps de recharge (approx.)	Nombre de flashes (approx.)
0,1 - 3,0 s	200 - 1 400

- Basé sur des piles alcalines AA/LR6 neuves et sur les normes de test Canon.

⚠ ● Veuillez noter que certaines piles au lithium AA/R6 peuvent devenir extrêmement chaudes dans de rares occasions pendant l'utilisation. Par mesure de sécurité, n'utilisez pas de « piles au lithium AA/R6 ».

- L'utilisation de piles non-alcalines AA/R6 peut être à l'origine d'un mauvais contact des piles en raison de la forme irrégulière de leurs bornes.
- Si vous remplacez les piles après avoir déclenché plusieurs flashes consécutifs, elles peuvent être chaudes.



- Utilisez quatre piles neuves de la même marque. Lorsque vous procédez au remplacement des piles, remplacez les quatre en même temps.
- Les piles AA/HR6 Ni-MH peuvent aussi être utilisées.

Fixation et retrait du flash

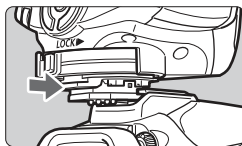

1 Fixez le Speedlite.

- Insérez complètement le sabot de fixation du Speedlite dans la griffe porte-accessoires de l'appareil photo. (Le sabot de fixation dépasse légèrement de la griffe porte-accessoires.)

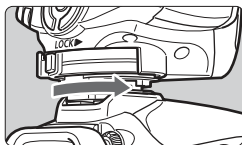

2 Fixez fermement le Speedlite.

- Sur le sabot de fixation, faites glisser le taquet de verrouillage vers la droite.
 - ▶ Le déclic indique que le taquet est verrouillé.



3 Retirez le Speedlite.

- Tout en appuyant sur le bouton de déverrouillage du Speedlite, faites glisser le taquet de verrouillage vers la gauche pour retirer le Speedlite.



Avant de fixer ou de retirer le Speedlite, veillez à le mettre hors tension.

Mise sous tension

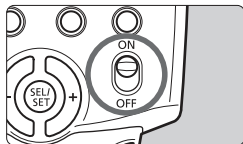

1 Mettez le bouton d'alimentation sur <ON>.

- ▶ La recharge du flash commence.

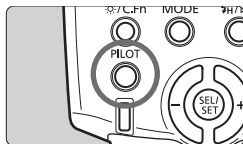

2 Vérifiez que le flash est prêt.

- Lorsque le voyant lumineux est rouge, le flash peut être déclenché (complètement chargé).
- Pour effectuer un flash test, appuyez sur le bouton <PILOT>.

Extinction automatique

Pour économiser l'alimentation des piles, le Speedlite se met automatiquement hors tension au bout d'une certaine période d'inactivité (de 1,5 à 15 minutes environ). Pour allumer de nouveau le Speedlite, appuyez à mi-course sur le bouton de prise de vue. Ou bien appuyez sur le bouton <PILOT> du Speedlite.



- Vous ne pouvez pas déclencher le flash test lorsque le retardateur de l'appareil photo 4 ou 6 est activé.
- Les réglages du Speedlite restent en mémoire, même après son arrêt. Pour conserver les réglages du Speedlite après avoir remplacé les piles, mettez-le hors tension et remplacez les piles dans la minute qui suit.

Prise de vue avec flash 100 % automatique

Lorsque vous réglez le mode de prise de vue de l'appareil photo sur <P> (Programme AE) ou <□> (100 % automatique), la prise de vue avec flash E-TTL II/E-TTL 100 % automatique est tout aussi facile que la prise de vue AE normale en mode <P> ou <□>.

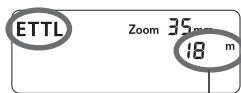

Portée effective maximale

1 Réglez le Speedlite sur <ETTL>.

- Appuyez sur le bouton <MODE> afin que <ETTL> s'affiche.
- Lorsque vous appuyez à mi-course sur le bouton de prise de vue, la portée effective maximale (distance) du flash s'affiche.



2 Faites la mise au point sur le sujet.

- Appuyez à mi-course sur le bouton de prise de vue afin d'effectuer la mise au point.
- ▶ Le réglage de la vitesse d'obturation et de l'ouverture correspondent à l'affichage dans le viseur.
- Assurez-vous que l'icône <⚡> est bien allumée dans le viseur.

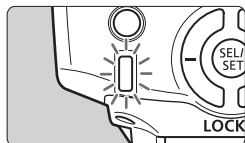

3 Prenez la photo.

- ▶ Lorsque vous enfoncez complètement le bouton de prise de vue, le flash est déclenché et la photo est prise.
- ▶ Si une exposition standard au flash est obtenue, le voyant de confirmation d'exposition au flash (vert) s'allumera pendant environ 3 secondes.

Si la longueur focale de l'objectif clignote sur l'écran LCD, le pourtour de la photo prise au flash peut être sombre. Utilisez le volet grand-angle intégré (p. 18).



- <ETTL> s'affiche sur l'écran LCD même si l'appareil photo est compatible avec le flash automatique E-TTL II.
- Si le voyant de confirmation d'exposition au flash ne s'allume pas, rapprochez-vous du sujet et prenez de nouveau la photo. Avec un appareil photo numérique, vous pouvez également augmenter la sensibilité ISO de l'appareil photo.

Utilisation des flashes automatiques E-TTL II et E-TTL en modes de prise de vue

Réglez simplement le mode de prise de vue de l'appareil photo sur **<Tv>** (priorité vitesse), **<Av>** (priorité ouverture) ou **<M>** (manuel). Ensuite, vous pouvez utiliser le flash automatique E-TTL II/E-TTL.

Tv	<p>Sélectionnez ce mode lorsque vous souhaitez sélectionner la vitesse d'obturation manuellement.</p> <p>L'appareil photo réglera alors automatiquement l'ouverture correspondant à la vitesse d'obturation afin d'obtenir une exposition normale.</p> <ul style="list-style-type: none">● Si le voyant de l'ouverture émet des clignotements, cela signifie que l'arrière-plan sera sous-exposé ou surexposé. Réglez la vitesse d'obturation jusqu'à ce que le clignotement s'arrête.
Av	<p>Sélectionnez ce mode si vous souhaitez régler l'ouverture manuellement. L'appareil photo réglera ensuite automatiquement la vitesse d'obturation correspondant à cette ouverture afin d'obtenir une exposition normale.</p> <p>Si l'arrière-plan est sombre, comme pour une scène de nuit, utilisez une vitesse de synchronisation lente pour obtenir une exposition normale pour le sujet principal et pour l'arrière-plan. L'exposition normale du sujet principal est obtenue grâce au flash, tandis que l'exposition normale de l'arrière-plan est obtenue par le biais d'une vitesse d'obturation lente.</p> <ul style="list-style-type: none">● La vitesse d'obturation lente étant utilisée pour des scènes faiblement éclairées, l'utilisation d'un trépied est recommandée.● Si le voyant de vitesse d'obturation émet des clignotements, cela signifie que l'arrière-plan sera sous-exposé ou surexposé. Réglez l'ouverture jusqu'à ce que le clignotement s'arrête.
M	<p>Sélectionnez ce mode si vous souhaitez régler manuellement la vitesse d'obturation et l'ouverture.</p> <p>Une exposition normale du sujet principal est obtenue grâce au flash. L'exposition de l'arrière-plan est obtenue en fonction de la combinaison de la vitesse d'obturation et de l'ouverture que vous avez réglées.</p>

- Si vous utilisez le mode de prise de vue **<DEP>** ou **<A-DEP>**, le résultat sera le même que si vous utilisez le mode **<P>** (Programme AE).



Vitesses de synchronisation du flash et ouvertures utilisées

	Réglage de la vitesse d'obturation	Réglage de l'ouverture
P	Réglée automatiquement (1/X s - 1/60 s)	Automatique
Tv	Réglée manuellement (1/X s - 30 s)	Automatique
Av	Réglée automatiquement (1/X s - 30 s)	Manuel
M	Réglée manuellement (1/X s - 30 s, buLb)	Manuel

- 1/X s correspond à la vitesse de synchronisation du flash maximale de l'appareil photo.

2

Utilisation du flash



 Correction d'exposition au flash (★)	14
FEL : Mémorisation d'exposition au flash (★)	15
 Synchronisation à grande vitesse (★)	16
 Synchronisation sur le deuxième rideau (★)....	16
Flash indirect	17
ZOOM : Réglage de la portée du flash (★) et utilisation du volet grand-angle.....	18
M : Flash manuel (★)	19
C.Fn : Réglage des fonctions personnalisées (★) ...	21
Zoom automatique selon la taille du capteur d'image	23
A propos de la transmission des informations sur la température de couleur	23
A propos du faisceau d'assistance autofocus	23
Contrôle du Speedlite avec l'écran de menu de l'appareil photo (★)	24

 Les fonctionnalités suivies d'une étoile ne sont pas disponibles dans les modes de la zone élémentaire.

Correction d'exposition au flash

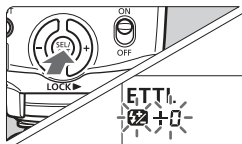
Vous pouvez régler la correction d'exposition au flash de la même façon que pour la correction d'exposition normale. La valeur de correction d'exposition au flash peut être réglée jusqu'à ± 3 IL par incréments de $1/3$ IL. (Si la correction d'exposition de l'appareil photo est réglée par incréments de $1/2$ IL, la correction d'exposition au flash est réglée par incréments de $1/2$ IL.)



1 Appuyez sur le bouton  jusqu'à ce que l'icône  et la valeur de correction clignotent.

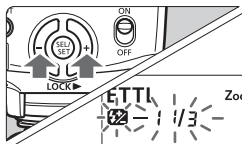

2 Réglez la valeur de correction d'exposition au flash.

- Appuyez sur le bouton  pour régler la valeur.
- Pour annuler la correction d'exposition au flash, réglez la valeur sur « +0 ».

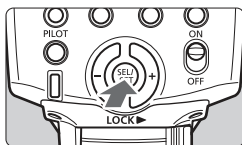



3 Appuyez sur le bouton .

- ▶ La valeur de correction d'exposition au flash est réglée.

 Si la correction d'exposition au flash a été réglée sur le Speedlite et sur l'appareil photo, la valeur de correction d'exposition du Speedlite est prioritaire par rapport à celle de l'appareil photo.

Utilisation du bouton

Ce bouton permet de définir différents réglages numériques. Si vous appuyez sur le bouton  (plus) la valeur augmente et elle diminue si vous appuyez sur le bouton  (moins).

FEL : Mémorisation d'exposition au flash

La mémorisation d'exposition au flash vous permet de bloquer l'exposition correcte du flash pour n'importe quelle zone de la scène. Lorsque **<ETTL>** s'affiche sur l'écran LCD, appuyez sur le bouton **<FEL>** de l'appareil. Si l'appareil n'est pas doté du bouton **<FEL>**, appuyez sur le bouton **<★>**.

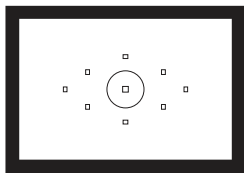

1 Faites la mise au point sur le sujet.

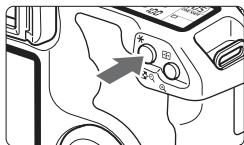

2 Appuyez sur le bouton **<FEL>**.
(⌚16)

- Placez le sujet au centre du viseur et appuyez sur le bouton **<FEL>**.
- ▶ Le Speedlite déclenche un préflash, puis la puissance du flash requise est gardée en mémoire.
- ▶ L'indication « **FEL** » apparaît dans le viseur durant 0,5 seconde.
- Chaque fois que vous appuyez sur le bouton **<FEL>**, un préflash se déclenche et un nouveau réglage d'exposition au flash est enregistré.



- Si le sujet est trop éloigné et qu'il risque d'être sous-exposé, l'icône **<⚡>** clignote dans le viseur. Rapprochez-vous du sujet et tentez à nouveau la mémorisation d'exposition au flash.
- Si **<ETTL>** n'apparaît pas sur l'écran LCD, la mémorisation d'exposition au flash ne peut pas être réglée.
- Si le sujet visé est trop petit dans le viseur, la mémorisation d'exposition au flash peut s'avérer peu efficace.

Synchronisation à grande vitesse

Avec la synchronisation à grande vitesse (Flash FP), le flash peut être synchrone avec toutes les vitesses d'obturation. Cette fonction est idéale lorsque vous souhaitez utiliser la priorité à l'ouverture du diaphragme pour des portraits fill-flash.

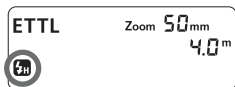

Appuyez sur le bouton $\langle \text{Flash}/\text{FP} \rangle$ jusqu'à ce que $\langle \text{Flash} \rangle$ s'affiche.

- Vérifiez que l'icône $\langle \text{Flash} \rangle$ est allumée dans le viseur.

- Si vous réglez une vitesse d'obturation identique ou inférieure à la vitesse de synchronisation maximum du flash de l'appareil photo, $\langle \text{Flash} \rangle$ ne s'affiche pas dans le viseur.
- Avec une synchronisation à grande vitesse, plus la vitesse d'obturation est rapide, plus la portée effective du flash est courte. Vérifiez la portée maximale du flash sur l'écran LCD pour la vitesse d'obturation appropriée.
- Pour revenir au mode normal du flash, appuyez sur le bouton $\langle \text{Flash}/\text{FP} \rangle$ jusqu'à ce que l'icône $\langle \text{Flash} \rangle$ s'éteigne.

Synchronisation sur le deuxième rideau

Une vitesse d'obturation lente vous permet de créer une trainée de lumière derrière le sujet. Le flash se déclenche juste avant que l'obturateur se ferme.

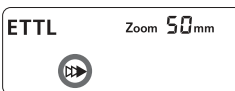

Appuyez sur le bouton $\langle \text{Flash}/\text{FP} \rangle$ jusqu'à ce que $\langle \text{Second Curtain} \rangle$ s'affiche.

- La synchronisation sur le deuxième rideau est efficace en mode « **buLb** » de l'appareil photo.
- Pour revenir au mode normal du flash, appuyez sur le bouton $\langle \text{Flash}/\text{FP} \rangle$. L'icône $\langle \text{Second Curtain} \rangle$ disparaît.
- Avec un flash automatique E-TTL II/E-TTL, lorsque vous enfoncez complètement le bouton de prise de vue, un préflash est déclenché. Puis juste avant que l'obturateur se ferme, le flash principal est déclenché.

Flash indirect

En orientant la tête du flash vers le mur ou vers le plafond, le flash est réfléchi sur la surface avant d'éclairer le sujet. Cette technique permet de modérer les ombres derrière le sujet pour obtenir un cliché plus naturel. Cette technique s'appelle le flash indirect.

Réglage de l'inclinaison du flash

- Maintenez le bouton <PUSH> enfoncé et faites pivoter la tête du flash.
Lorsque la portée du flash est réglée automatiquement, sa valeur est de 50 mm.
L'écran LCD affiche aussi <Zoom - - mm>.
- Vous pouvez aussi régler manuellement la portée du flash. (p. 18)

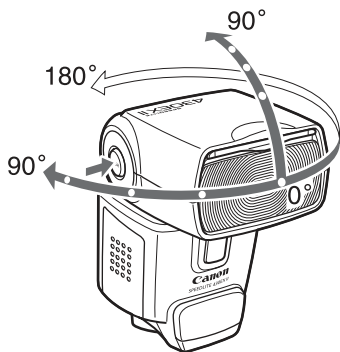

- Si le mur ou le plafond est trop éloigné, le flash indirect peut s'avérer trop faible et entraîner une sous-exposition.
- Le mur ou le plafond doit être blanc et de couleur unie pour garantir une bonne réflexion. Si la surface réfléchissante n'est pas blanche, une dominante de couleur peut apparaître sur la photo.
- Après avoir pris la photo, si le voyant de confirmation de l'exposition au flash ne s'allume pas, augmentez l'ouverture de l'objectif et essayez à nouveau. Avec un appareil photo numérique, vous pouvez également augmenter la sensibilité ISO.

ZOOM : Réglage de la portée du flash et utilisation du volet grand-angle

La portée du flash peut être réglée pour des focales comprises entre 24 mm et 105 mm. La portée du flash peut être réglée automatiquement ou manuellement. De même, avec le volet grand-angle intégré, la portée du flash est compatible avec les objectifs grand-angle pouvant aller jusqu'à 14 mm.

ETTL  Zoom 24mm

Appuyez sur le bouton <ZOOM/➤>.

- Appuyez sur le bouton <⊕> pour modifier la portée du flash.
- Si <M> ne s'affiche pas, la portée du flash est réglée automatiquement.

 Si vous réglez manuellement la portée du flash, vérifiez qu'elle couvre la longueur focale de l'objectif afin d'éviter que le pourtour de la photo soit sombre.

Utilisation du volet grand-angle

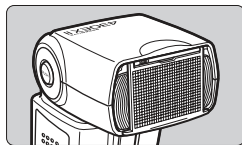

Tirez le volet grand-angle et placez-le tel qu'indiqué.

- Le bouton <ZOOM/➤> ne fonctionne pas.

 ● La portée du flash n'est pas compatible avec l'objectif Fisheye EF15mm f/2,8.
● Pour calculer la longueur focale effective de l'objectif (ou facteur de conversion), reportez-vous au mode d'emploi de votre appareil photo.

 ● Si vous utilisez le flash indirect lorsque le volet grand-angle est en place, tous les indicateurs de l'écran LCD clignotent en guise d'avertissement. Le sujet sera éclairé simultanément par le flash indirect et par le flash direct, ce qui entraînera un éclairage peu naturel.
● Tirez doucement le volet grand-angle. Ne le forcez pas car vous pourriez l'arracher.

M : Flash manuel

Vous pouvez régler la puissance du flash entre 1/64 et 1/1 de la puissance nominale par incréments de 1/3 IL.

Utilisez un flashmètre manuel pour déterminer la puissance de flash requise pour obtenir l'exposition correcte. Nous vous recommandons de régler le mode de prise de vue de l'appareil photo sur <Av> ou <M>.

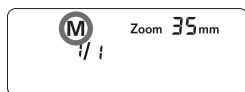

1 Appuyez sur le bouton <MODE> jusqu'à ce que <M> s'affiche.

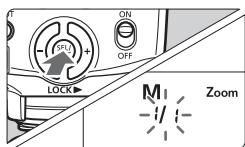

2 Réglez la puissance du flash.

- Appuyez sur le bouton <●>.
- ▶ La puissance du flash clignote.
- Appuyez sur le bouton <⊕> pour régler la puissance du flash, puis appuyez sur le bouton <●>.
- Appuyez à mi-course sur le bouton de prise de vue pour afficher la portée effective du flash.

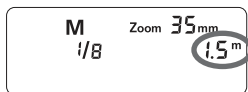

Affichage de la puissance du flash

La valeur de puissance du flash manuel change comme indiqué ci-dessous en fonction de l'augmentation/diminution de la puissance du flash.

(Exemple) Valeurs en cas de réduction de la puissance du flash →

1/1	1/1 -0,3	1/1 -0,7	1/2	1/2 -0,3	1/2 -0,7	1/4	...
	1/2 +0,7	1/2 +0,3		1/4 +0,7	1/4 +0,3		...

← Valeurs en cas d'augmentation de la puissance du flash

Exposition au flash manuel mesurée

Avec le Speedlite fixé sur un appareil photo de la série EOS-1D, il est également possible de régler manuellement le niveau d'exposition au flash.

1 Réglez l'appareil photo et le Speedlite.

- Nous vous recommandons de régler le mode de prise de vue de l'appareil photo sur <Av> ou <M>.
- Réglez le mode flash du Speedlite sur <M> (flash manuel).

2 Faites la mise au point sur le sujet.

- Faites la mise au point manuellement.

3 Préparez une carte de gris de 18 %.

- Placez la carte de gris à l'emplacement du sujet.
- Dans le viseur, l'intégralité du cercle de mesure spot au centre doit recouvrir la carte de gris.

4 Appuyez sur le bouton <FEL>. (ⓘ16)

- ▶ Le Speedlite déclenche un préflash et la puissance du flash requise pour le sujet est gardée en mémoire.
- ▶ Dans l'angle droit du viseur, l'indicateur du niveau d'exposition indique le niveau d'exposition au flash pour une exposition au flash correcte.

5 Réglez le niveau d'exposition au flash.

- Ajustez le niveau de flash manuel du Speedlite et la valeur d'ouverture de l'appareil photo de sorte que le niveau d'exposition au flash s'aligne sur le repère d'exposition standard.

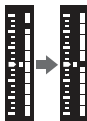

6 Prenez la photo.

- Retirez la carte de gris et prenez la photo.

C.Fn : Réglage des fonctions personnalisées

Vous pouvez personnaliser les fonctions du Speedlite selon vos préférences en matière de prise de vue. Pour ce faire, utilisez les fonctions personnalisées.

N° de la fonction personnalisée	Fonction	N° de paramètre	Paramètres et description	Page de référence
C.Fn-00	Affich. indicateur distance	0	Mètres(m)	-
		1	Feet(ft)	
C.Fn-01	Coupure alim auto	0	Activée	p. 10
		1	Désactivée	
C.Fn-02	Fonction lampe pilote	0	Activée(par touche PDC)	p. 30
		1	Activée(touché test flash)	
		2	Activée(par les 2 touches)	
		3	Désactivée	
C.Fn-07	Test de portée en flash auto	0	1/32	-
		1	Pleine puissance	
C.Fn-08	Faisceau d'assistance AF	0	Activé	p. 23
		1	Désactivé	
C.Fn-09	Zoom auto format capteur	0	Activé	p. 23
		1	Désactivé	
C.Fn-10	Minuterie coupure auto escl.	0	60 minutes	p. 28
		1	10 minutes	
C.Fn-11	Canal coupure auto escl.	0	Sous 8 heures	p. 28
		1	Sous 1 heure	
C.Fn-14	Info portée flash/ouverture	0	Distance maxi	p. 11
		1	Affichage ouverture	

- C.Fn-02-1/3 : Pratique si vous souhaitez utiliser le bouton de prévisualisation de la profondeur de champ afin de vérifier la profondeur de champ.
- C.Fn-08: Si vous désactivez le faisceau d'assistance autofocus sur le Speedlite ou sur l'appareil photo, le faisceau d'assistance autofocus ne sera pas émis.
- C.Fn-14: Vous pouvez modifier les informations affichées sur l'écran LCD lorsque le bouton de prise de vue est enfoncé à mi-course. Cette fonction ne peut être réglée que sur les appareils photo de type A.

Réglage des fonctions personnalisées

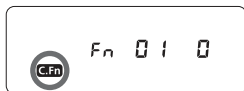

- 1** Appuyez sur le bouton $\langle \text{C.Fn} \rangle$ pendant plus de 2 secondes jusqu'à ce que $\langle \text{C.Fn} \rangle$ s'affiche.

2 Sélectionnez le numéro de la fonction personnalisée.

- Appuyez sur le bouton $\langle \text{SEL} \rangle$ pour sélectionner le numéro de la fonction personnalisée.

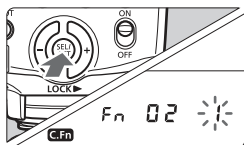

3 Changez le réglage.

- Appuyez sur le bouton $\langle \text{MODE} \rangle$.
- ▶ Le numéro de réglage clignote.
- ▶ Appuyez sur le bouton $\langle \text{SEL} \rangle$ pour régler le numéro désiré, puis appuyez sur le bouton $\langle \text{MODE} \rangle$.
- ▶ Une fois que vous avez réglé la fonction personnalisée et que vous avez appuyé sur le bouton $\langle \text{MODE} \rangle$, l'appareil photo est prêt pour la prise de vue.

Zoom automatique selon la taille du capteur d'image

Les appareils photo EOS DIGITAL peuvent avoir trois tailles de capteur d'image. La longueur focale effective de l'objectif varie en fonction de la taille du capteur d'image de l'appareil. Le Speedlite reconnaît automatiquement la taille du capteur d'image de l'appareil photo EOS DIGITAL et règle automatiquement la portée du flash pour des longueurs focales d'objectif de 24 mm à 105 mm.

Lorsque le Speedlite est fixé à un appareil photo compatible, <  > s'affiche sur l'écran LCD du Speedlite.

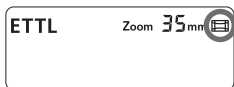

A propos de la transmission des informations sur la température de couleur

Des informations sur la température de couleur sont transmises à l'appareil photo EOS DIGITAL lorsque le flash se déclenche. Cette fonctionnalité optimise la balance des blancs de la photo prise au flash. Lorsque la balance des blancs de l'appareil photo est réglée sur < **AWB** > ou sur <  >, elle fonctionne automatiquement.

Pour savoir si cette fonctionnalité est compatible avec votre appareil photo, consultez les spécifications du mode d'emploi de votre appareil photo.

A propos du faisceau d'assistance autofocus

Dans des conditions d'éclairage insuffisant ou de faible contraste, lorsque la mise au point automatique est difficile à obtenir, le faisceau d'assistance autofocus est automatiquement émis pour faciliter la mise au point automatique. Le faisceau d'assistance autofocus du 430EX II est compatible avec les collimateurs autofocus de la plupart des appareils photo EOS. Il est compatible avec les objectifs de 28 mm et plus. La portée effective est indiquée ci-dessous.

Position	Portée effective (mètres)
Portée au centre	Environ 0,7 à 10
Portée à la périphérie	Environ 0,7 à 5

Contrôle du Speedlite avec l'écran de menu de l'appareil photo ■

Un appareil photo EOS DIGITAL doté de la fonction de contrôle du Speedlite externe peut définir les réglages du Speedlite fixé sur son boîtier.

● Réglage des fonctions du Speedlite

Les fonctions réglables dépendent du mode de mesure de portée de flash et du mode flash.

- Mode flash
- Synchro (1er rideau, 2e rideau, Grande vitesse)
- Correction d'exposition au flash
- Mode de mesure de portée de flash
- Émission de l'éclair
- Zoom (Couverture du flash)
- Réinit réglages Speedlite

● Fonctions personnalisées du Speedlite

- 9 fonctions personnalisées

● Réinitialiser toutes les fonctions personnalisées du Speedlite

Seul C.Fn-00 n'est pas réinitialisé.

Écran Réglage fonctions flash*



Écran Réglages C.Fn flash*



* En fonction de l'appareil photo, l'écran peut avoir un aspect différent.

Si la correction d'exposition au flash a déjà été réglée sur le Speedlite, elle ne peut pas être réglée sur l'appareil photo.

Si une fonction personnalisée du Speedlite ou un réglage de fonction du flash autre que la correction d'exposition au flash a été réglé à la fois sur l'appareil photo et sur le Speedlite, le dernier réglage est appliqué.

3

Flash sans fil

Pour des photos avec flash sans fil, il est nécessaire d'utiliser un autre Speedlite qui servira de flash maître, le Speedlite 580EX II par exemple.

Flash sans fil.....	26
Réglage du flash manuel avec le flash asservi	31

Référence

Système 430EX II.....	32
Guide de dépannage	33
Caractéristiques techniques	35
Utilisation d'un appareil photo de type B	37

Flash sans fil

Avec plusieurs flashes Speedlite Canon équipés de la fonction flash sans fil, vous pouvez créer divers effets d'éclairage aussi facilement qu'avec le flash automatique classique E-TTL II.

Les paramètres que vous avez définis pour le flash maître monté sur l'appareil photo sont également transmis automatiquement aux flashes asservis, contrôlés par le flash maître au moyen d'une liaison sans fil. Vous n'avez donc pas à vous préoccuper du(des) flash(s) asservi(s) pendant la prise de vue.

Pour plus d'informations sur la photographie au flash sans fil et sur le fonctionnement du flash maître, reportez-vous au mode d'emploi du flash maître. La procédure ci-dessous est applicable à un flash maître fixé à l'appareil photo et à des flashes asservis contrôlés au moyen d'une liaison sans fil.

1 Réglez le flash maître.

- Fixez le Speedlite utilisé comme flash maître à l'appareil photo et réglez-le selon vos besoins.

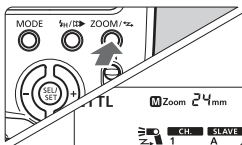

2 Réglez le 430EX II comme flash asservi.

- Maintenez enfoncé le bouton <ZOOM/ > pendant plus de 2 secondes.

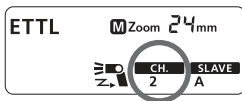

3 Vérifiez le canal de communication.

- Si le flash maître et les flashes asservis sont réglés sur un canal différent, réglez-les sur le même canal (p. 29).

4 Réglez l'ID du flash asservi.

- Définissez l'ID du flash asservi si vous utilisez deux groupes de flashes (A et B) ou trois groupes (A, B et C) (p. 30).

5 Placez l'appareil photo et les Speedlite.

- Placez les flashes asservis à portée de transmission sans fil du flash maître.

6 Réglez le mode flash du flash maître sur <ETTL>.

- Pour la prise de vue, <ETTL> est également réglé automatiquement pour le(s) flash(s) asservi(s).

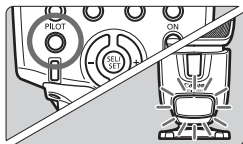

7 Vérifiez que le flash est prêt.

- Une fois le ou les flashes asservis prêts (complètement chargés), le faisceau d'assistance autofocus clignote une fois par seconde.

8 Vérifiez le bon fonctionnement du flash.

- Appuyez sur le bouton de flash test du flash maître.
- ▶ Le flash asservi doit se déclencher. Dans le cas contraire, vérifiez l'angle et la distance entre le flash asservi et le flash maître.

9 Réglez l'appareil photo et prenez la photo.

- Réglez l'appareil photo comme pour une prise de vue avec un flash classique.

Exemple d'installation d'un flash sans fil

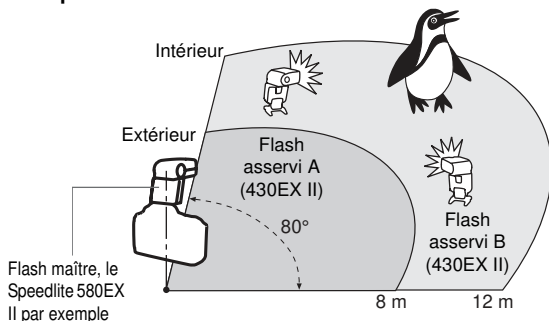

- Utilisez le mini-socle (filetage pour trépied fourni) pour rehausser le flash asservi.
- Utilisez la fonction de rotation de la tête du flash pour le positionner de sorte que le capteur du flash sans fil soit placé face au flash maître.
- Pour les photos d'intérieur, le signal sans fil peut être réfléchi par les murs, ce qui vous donne plus de liberté pour le positionnement du flash asservi.
- Une fois que vous avez placé le(s) flash(s) asservi(s), vérifiez le bon fonctionnement du flash sans fil avant de commencer les prises de vue.
- Veillez à ne placer aucun obstacle entre le flash maître et les flashes asservis. Cela pourrait gêner la transmission des signaux sans fil.



- Même avec plusieurs flashes asservis, ceux-ci sont tous contrôlés de la même manière au moyen d'une liaison sans fil.
- Le zoom du flash Speedlite est réglé automatiquement à 24 mm. Il est possible de modifier le réglage du zoom du flash maître. Cependant, notez que le flash maître transmet des signaux sans fil aux flashes asservis au moment du préflash. La portée du flash doit donc inclure les flashes asservis. Si vous modifiez le réglage du zoom du flash maître, vérifiez le bon fonctionnement du flash sans fil avant d'effectuer les prises de vue.
- Si la fonction d'extinction automatique du flash asservi s'active, appuyez sur le bouton de flash test du flash maître pour allumer le flash asservi.
- Si le 430EX II est défini comme flash asservi et reste en mode d'extinction automatique pendant plus de 8 heures, il ne se remettra pas sous tension même si vous tentez de déclencher un flash test avec le flash maître. Dans ce cas, appuyez sur le bouton de flash test du flash asservi pour le mettre sous tension.
- Vous ne pouvez pas déclencher de flash test lorsque le retardateur de l'appareil photo $\odot 4$ ou $\odot 6$ est activé.

Utilisation d'un flash sans fil 100 % automatique

La correction d'exposition au flash et d'autres réglages définis pour le flash maître sont également réglés automatiquement pour les flashes asservis. Il n'est donc pas nécessaire de régler le(s) flash(s) asservi(s). Un flash sans fil avec les réglages suivants peut être utilisé, lors des prises de vue, de la même manière qu'un flash classique.

- **Correction d'exposition au flash**
- **Synchronisation à grande vitesse (flash FP)**
- **Mémorisation d'exposition au flash**
- **FEB**
- **Flash manuel**
- **Flash stroboscopique**



- Avec la mémorisation d'exposition au flash, même si un seul Speedlite donne lieu à une sous-exposition, l'icône <⚡> clignote dans le viseur. Dans ce cas, augmentez l'ouverture du diaphragme ou rapprochez le flash asservi du sujet.
- Avec un système de flash sans fil, les réglages du flash maître ne s'affichent pas sur l'écran LCD du 430EX II.

Réglage du canal de communication

Si un autre système de flash sans fil Canon est utilisé à proximité, vous pouvez modifier le numéro de canal afin d'éviter toute confusion dans les signaux. Réglez les flashes maître et asservis sur le même numéro de canal.

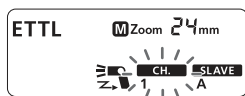

- 1 Appuyez sur le bouton <ZOOM/ Z> jusqu'à ce que <CH.> clignote.**

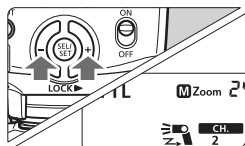

- 2 Réglez le numéro de canal.**
 - Appuyez sur le bouton <SEL> pour sélectionner le numéro de canal, puis appuyez sur le bouton <SEL>.

Définition de l'ID du flash asservi

Définissez l'ID du flash asservi si vous utilisez deux groupes de flashes asservis (A et B) ou trois groupes (A, B et C).

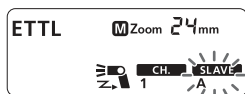

- 1 Appuyez sur le bouton **<ZOOM/ Z>** jusqu'à ce que **<SLAVE>** clignote.

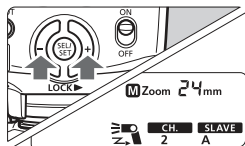

- 2 Réglez l'ID du flash asservi.
 - Appuyez sur le bouton **<+>** pour sélectionner l'ID de flash asservi (A, B ou C), puis appuyez sur le bouton **<OK>**.

Fonction d'éclairage pilote du flash

Si l'appareil photo est équipé d'un bouton de prévisualisation de la profondeur de champ, une pression sur ce bouton déclenchera le flash consécutivement pendant 1 seconde. Cette fonction est appelée fonction d'éclairage pilote du flash.

Cela vous permet de visualiser les effets d'ombre sur le sujet et l'équilibre de la lumière. Vous pouvez déclencher l'éclairage pilote du flash pour les prises de vue avec un flash classique ou avec un flash sans fil.

Ne déclenchez pas l'éclairage pilote du flash plus de 10 fois consécutivement. Si vous déclenchez la fonction d'éclairage pilote du flash 10 fois de suite, laissez reposer le flash pendant 10 minutes afin d'éviter la surchauffe et la détérioration de la tête de flash.

La fonction d'éclairage pilote du flash n'est pas disponible avec les appareils photo EOS REBEL 2000/300 et les appareils photo de type B (p. 2).

Gestion des groupes asservis

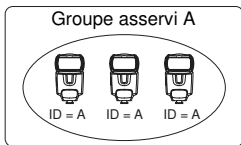

Par exemple, si l'ID de flash asservi est réglée sur <A> pour les trois flashes asservis, tous les trois sont alors gérés comme si le groupe asservi A ne contenait qu'un seul flash Speedlite.

Réglage du flash manuel avec le flash asservi

Le flash manuel peut être réglé manuellement avec le flash asservi. Effectuez cette opération dans les cas suivants :

- (1) Lorsque vous souhaitez régler la puissance des flashes asservis individuellement pour le flash sans fil ou le flash manuel, de la même manière que pour les flashes de studio.
- (2) Lorsque vous utilisez le Speedlite Transmitter ST-E2 pour flash sans fil ou flash manuel.

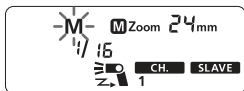

- Maintenez enfoncé le bouton <MODE> pendant plus de 2 secondes.
- ▶ <M> clignote.
- Réglez la puissance du flash. (p. 19)

Systeme 430EX II

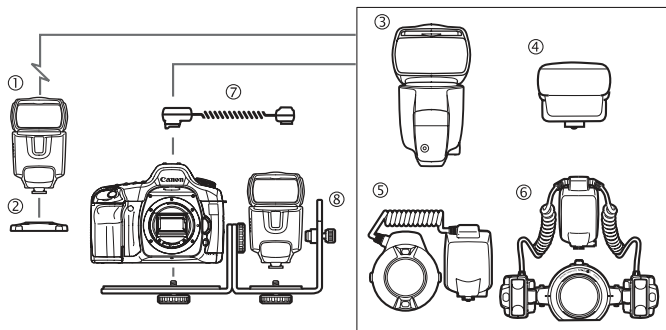

- ① **Speedlite 430EX II** (flash asservi)
- ② **Mini-socle** (inclus avec le 430EX II)
- ③ **Speedlite 580EX II** (flash intégré/flash maître)
- ④ **Speedlite Transmitter ST-E2**
Emetteur dédié pour le contrôle du 430EX II défini comme flash asservi au moyen d'une liaison sans fil.
- ⑤ **Macro Ring Lite MR-14EX** / ⑥ **Macro Twin Lite MT-24EX**
Flash pour macro-photographie.
- ⑦ **Adaptateur sabot TTL externe OC-E3**
Permet d'éloigner le 430EX II de 60 centimètres/2 pieds de l'appareil.
- ⑧ **Barrette d'extension pour Speedlite SB-E2**

Guide de dépannage

En cas de problème, consultez ce guide de dépannage.

Le Speedlite ne se déclenche pas.

- **Les piles sont mal insérées.**
 - ▶ Insérez les piles correctement. (p. 8)
- **Les piles internes du Speedlite sont épuisées.**
 - ▶ Si le temps de recharge du flash est supérieur ou égal à 30 secondes, changez les piles. (p. 8)
- **Le Speedlite n'est pas fixé fermement sur l'appareil photo.**
 - ▶ Fixez fermement le sabot de fixation du Speedlite à l'appareil photo. (p. 9)
- **Les contacts électriques du flash Speedlite et de l'appareil photo sont sales.**
 - ▶ Nettoyez les contacts.

Le flash asservi ne se déclenche pas.

- **Le canal ne correspond pas au canal du flash maître.**
 - ▶ Réglez le même canal que pour le flash maître. (p. 29)
- **Le flash asservi est mal positionné.**
 - ▶ Placez le flash asservi à portée de transmission du flash maître. (p. 26)
 - ▶ Dirigez le capteur sans fil du flash asservi vers le flash maître. (p. 26)

L'appareil s'éteint automatiquement.

- **La fonction d'extinction automatique s'est activée.**
 - ▶ Appuyez à mi-course sur le bouton de prise de vue ou appuyez sur le bouton <PILOT>. (p. 10)

L'écran LCD tout entier clignote.

- **Le volet grand-angle a été tiré alors que la fonction de flash indirect est utilisée.**
 - ▶ Rétractez le volet. (p. 18)

Le zoom automatique ne fonctionne pas.

- **Le Speedlite n'est pas fixé fermement sur l'appareil photo.**
 - ▶ Fixez fermement le sabot de fixation du Speedlite à l'appareil photo. (p. 9)

Le pourtour ou la partie inférieure de la photo est sombre.

- **Lorsque vous avez réglé manuellement la portée du flash, le réglage de position choisi était plus important que la longueur focale de l'objectif, ce qui assombrit le contour.**
 - ▶ Réglez la portée du flash sur un nombre inférieur à la longueur focale de l'objectif ou choisissez le zoom automatique. (p. 18)
- **Si seule la partie inférieure de la photo est sombre, cela signifie que vous étiez trop près du sujet.**
 - ▶ Respectez une distance d'au moins 0,7 mètres du sujet.

L'exposition au flash a été trop importante ou pas assez importante.

- **Un objet fortement réfléchissant (comme la vitre d'une fenêtre) se trouvait dans le champ.**
 - ▶ Utilisez la mémorisation d'exposition au flash. (p. 15)
- **Le sujet est très sombre ou très lumineux.**
 - ▶ Réglez la correction d'exposition au flash. Pour un sujet sombre, choisissez une correction d'exposition au flash moins importante. Pour un sujet lumineux, au contraire, sélectionnez une correction d'exposition au flash plus importante. (p. 14)
- **Vous avez utilisé la synchronisation à grande vitesse.**
 - ▶ En cas d'utilisation de la synchronisation à grande vitesse, la portée effective du flash est moins importante. Vérifiez que le sujet se trouve bien dans la zone de portée effective du flash qui est affichée. (p. 16)

La photo est très floue.

- **Le mode de prise de vue était réglé sur <Av> et la scène était sombre.**
 - ▶ Utilisez un trépied ou réglez le mode de prise de vue sur <P>. (p. 12)

Les boutons sont inopérants.

- **La molette de sélection des modes est placée sur un mode de la zone élémentaire.**
 - ▶ Placez la molette de sélection des modes sur un mode de la zone de création.

Caractéristiques techniques

• Type

Type :	Flash automatique Speedlite, E-TTL II/E-TTL/TTL monté sur appareil photo
Appareils photo compatibles :	Appareils photo EOS de type A (flash automatique E-TTL II/E-TTL), Appareils photo EOS de type B (flash automatique TTL)
Nombre guide :	43 (avec une focale de 105 mm, à 100 ISO en mètres)
Couverture du flash :	24 à 105 mm (14 mm avec volet grand-angle) <ul style="list-style-type: none">• Zoom automatique (couverture du flash réglée automatiquement en fonction de la longueur focale d'objectif utilisée et de la taille du capteur d'image)• Zoom manuel• Positionnement de la tête du flash (flash indirect)

Transmission des informations

sur la température de couleur : Informations sur la température de couleur du flash transmises à l'appareil photo lorsque le flash se déclenche

• Contrôle de niveau d'exposition

Système du contrôle

de niveau d'exposition :	Flash automatique, flash manuel E-TTL II/E-TTL/TTL
Portée effective du flash :	0,7 à 24,3 m
(avec un objectif de	* Synchronisation à grande vitesse : 0,7 à 12 m (à 1/250 s)
EF 50mm f/1,4 à 100 ISO)	
Correction d'exposition	
au flash :	±3 IL par incréments de 1/3 IL ou de 1/2 IL
Mémorisation d'exposition	
au flash :	Prévue
Synchronisation à grande	
vitesse :	Prévue
Confirmation	
d'exposition au flash :	Le voyant de confirmation d'exposition au flash s'allume

• Recharge du flash

Durée de recharge :	Flash normal : Environ 3,0 s (avec des piles alcalines AA/LR6)
Témoin de flash rechargé :	Le voyant lumineux rouge s'allume

• Flash asservi sans fil

Méthode de transmission :	Impulsion optique
Canaux :	4
Plage de transmission :	Angle de réception : Environ ±40° à l'horizontale, environ ±30° à la verticale
Indicateur de disponibilité	
du flash asservi :	Le faisceau d'assistance autofocus clignote
Fonction d'éclairage pilote	
du flash :	Déclenchée avec le bouton de prévisualisation de la profondeur de champ de l'appareil photo

• Fonctions personnalisées : 9 (20 réglages)

• Faisceau d'assistance autofocus

Collimateurs autofocus

sélectionnables : 1 - 9 collimateurs autofocus (28 mm ou longueur focale supérieure)

Plage effective : Au centre : Environ 0,7 à 10 m,
Portée à la périphérie : Environ 0,7 à 5 m

• Source d'alimentation

Pile : Quatre piles alcalines AA/LR6
* Il est également possible d'utiliser des piles AA/HR6 Ni-MH

Durée de vie des piles

(nombre d'éclairs) : Environ 200 à 1 400 éclairs (avec des piles alcalines AA/LR6)

Mode économie d'énergie : Le flash s'éteint automatiquement lorsqu'il n'a pas été utilisé pendant 1,5 à 15 minutes environ (après 60 minutes s'il est asservi)

• Dimensions

(L x H x P) : 72 x 122 x 101 mm

• Poids : Environ 320 g (Speedlite seul, sans les piles)

- Toutes les spécifications ci-dessus sont basées sur les normes d'essai de Canon.
- Les spécifications et l'aspect extérieur du produit sont susceptibles d'être modifiés sans préavis.

Nombre guide du flash manuel (à 100 ISO en mètres)

Puissance du flash	Couverture du flash (mm)							
	14	24	28	35	50	70	80	105
1/1	11	25	27	31	34	37	40	43
1/2	7,8	17,7	19,1	21,9	24	26,2	28,3	30,4
1/4	5,5	12,5	13,5	15,5	17	18,5	20	21,5
1/8	3,9	8,8	9,5	11	12	13,1	14,1	15,2
1/16	2,8	6,3	6,8	7,8	8,5	9,3	10	10,8
1/32	1,9	4,4	4,8	5,5	6	6,5	7,1	7,6
1/64	1,4	3,1	3,4	3,9	4,3	4,6	5	5,4

Utilisation d'un appareil photo de type B

Si vous utilisez le flash 430EX II avec un appareil photo de type B (appareil photo EOS avec flash automatique TTL), veuillez consulter la section ci-dessous pour connaître les fonctionnalités disponibles et celles qui ne le sont pas.

Lorsqu'un appareil photo de type B est utilisé conjointement à un flash 430EX II réglé sur le flash automatique, la mention <TTL> s'affiche sur l'écran LCD du Speedlite.

Fonctionnalités disponibles avec les appareils photo de type B

- Flash automatique TTL
- Correction d'exposition au flash
- Flash manuel
- Synchronisation sur le deuxième rideau
- Flash manuel et flash stroboscopique avec flash sans fil

Fonctionnalités non disponibles avec les appareils photo de type B

- Flash automatique E-TTL II/E-TTL
- Mémorisation d'exposition au flash
- Synchronisation à grande vitesse (Flash FP)
- Flash automatique et réglage du rapport de flash avec flash sans fil

This Class B digital apparatus complies with Canadian ICES-003.
Cet appareil numérique de la classe B est conforme à la norme NMB-003 du Canada.

Ne pas exposer l'appareil aux gouttes ni aux éclaboussures d'eau.
Ne pas exposer les piles à une chaleur excessive, par exemple en plein soleil.
Ne pas recharger des piles sèches.



Union européenne (et EEE) uniquement.

Ce symbole indique que, conformément à la directive DEEE (2002/96/CE) et à la réglementation de votre pays, ce produit ne doit pas être jeté avec les ordures ménagères. Vous devez le déposer dans un lieu de ramassage prévu à cet effet, par exemple, un site de collecte officiel des équipements électriques et électroniques (EEE) en vue de leur recyclage ou un point d'échange de produits autorisé qui est accessible lorsque vous faites l'acquisition d'un nouveau produit du même type que l'ancien. Toute déviation par rapport à ces recommandations d'élimination de ce type de déchet peut avoir des effets négatifs sur l'environnement et la santé publique car ces produits EEE contiennent généralement des substances qui peuvent être dangereuses. Parallèlement, votre entière coopération à la bonne mise au rebut de ce produit favorisera une meilleure utilisation des ressources naturelles. Pour obtenir plus d'informations sur les points de collecte des équipements à recycler, contactez votre mairie, le service de collecte des déchets, le plan DEEE approuvé ou le service d'enlèvement des ordures ménagères. Pour plus d'informations sur le dépôt et le recyclage des produits DEEE, consultez le site www.canon-europe.com/environment.

(EEE : Norvège, Islande et Liechtenstein)

Canon

Les descriptions dans ce mode d'emploi datent de mai 2008. Pour des informations sur la compatibilité avec des produits commercialisés après cette date, prenez contact avec un Service Après-Vente Canon. Pour le mode d'emploi le plus récent, consultez le site Web de Canon.

Canon

SPEEDLITE
430EX II

Español

Muchas gracias por haber adquirido un producto Canon.

Speedlite 430EX II de Canon es una unidad de flash multifuncional para las cámaras EOS de Canon. Funciona automáticamente con sistemas de flash automático E-TTL II, E-TTL y TTL. Puede utilizarse como flash en cámara o como parte de un sistema flash inalámbrico.

- **Lea este manual de instrucciones y consulte también el manual de instrucciones de la cámara.**

Antes de utilizar la unidad Speedlite, lea este manual de instrucciones y el de la cámara para familiarizarse con su funcionamiento.

- **Su funcionamiento básico es el mismo que en modo de disparo normal con exposición automática (AE).**

Cuando la 430EX II se monta en una cámara EOS, **el control de exposición automático para fotografías con flash lo realiza la cámara casi por completo.**

Aunque la unidad de flash 430EX II es externa, funciona automáticamente y de la misma forma en que funciona el flash incorporado de una cámara.

- **Resulta automáticamente compatible con el modo de medición del flash de la cámara (E-TTL II, E-TTL y TTL).**

La unidad Speedlite controla el flash automáticamente, en el modo de medición de flash correspondiente, de acuerdo con el sistema de control de flash de la cámara:

1. Flash automático E-TTL II (medición de evaluación del flash con información de lectura del flash previo/distancia de la lente)
2. Flash automático E-TTL (medición de evaluación del flash con lectura del flash previo)
3. Flash automático TTL (medición fuera de la película para medición del flash en tiempo real)

Si desea obtener información sobre los modos de medición del flash disponibles en la cámara, consulte la sección sobre Flash externo Speedlite en las especificaciones del manual de instrucciones de su cámara.

En el manual de instrucciones de la cámara, las cámaras que disponen de los modos de medición de flash **1 o 2 se denominan cámaras de tipo A** (compatibles con E-TTL II o E-TTL). Las cámaras que disponen del modo de medición de flash **3 (compatible solamente con TTL) se denominan cámaras de tipo B.**

* Este manual de instrucciones está destinado al uso de la unidad Speedlite con cámaras de tipo A.

Para las cámaras de tipo B, consulte la página 37.

1	Introducción y funcionamiento básico.....	7
2	Uso del flash	13
3	Flash inalámbrico	25
	Referencia	32



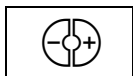

Convenciones utilizadas en este manual

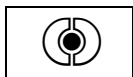

- En el texto, el símbolo <  > representa el botón +/-.



- El símbolo <  > representa el botón de selección/ajuste.

- Los procedimientos de funcionamiento de este manual de instrucciones presuponen que tanto la cámara como la unidad Speedlite están encendidas.
- En el texto se utilizan iconos para indicar los distintos botones, diales y ajustes. Son idénticos a los que se encuentran en la cámara y la unidad Speedlite.
- Los iconos () / () / () indican que la función correspondiente permanece en efecto durante 4 seg., 6 seg. o 16 seg. después de soltar el botón.
- Los números de página se indican mediante (pág. **).
- Este manual de instrucciones utiliza los siguientes símbolos de advertencia:
 -  : el símbolo de precaución indica medidas para evitar problemas al disparar.
 -  : el símbolo de nota indica información complementaria.

Nomenclatura

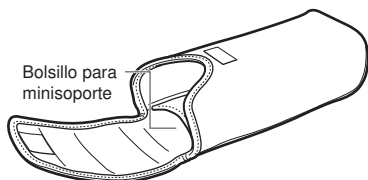
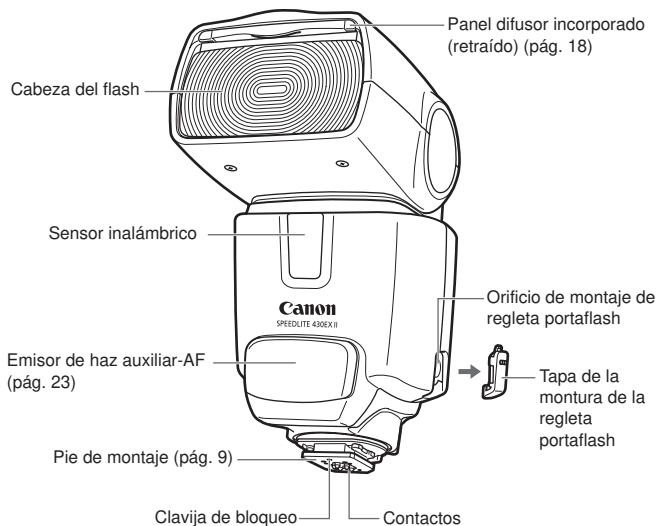

Funda

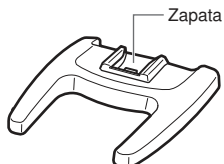

Minisoporte

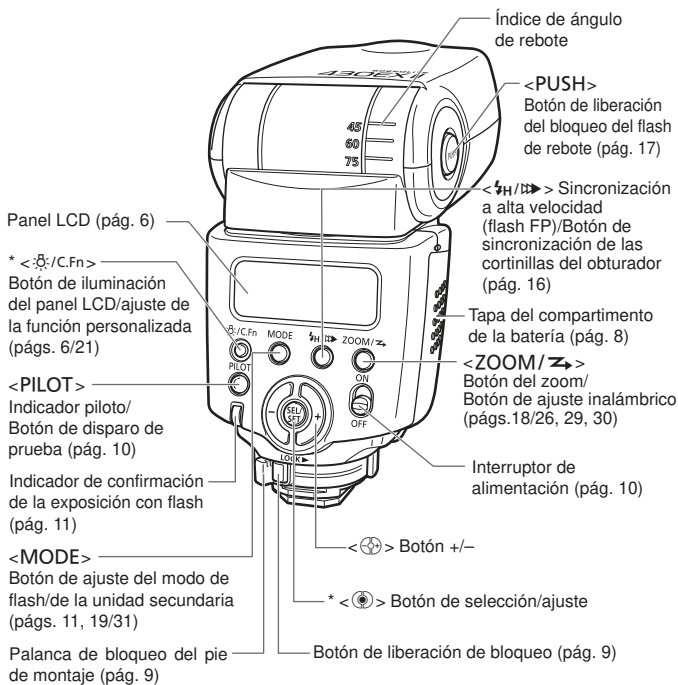

Los botones con asteriscos tienen funciones que permanecen activas durante 8 seg., después de presionar y soltar el botón. El indicador luminoso <⦿> permanece encendido durante 12 segundos.

Panel LCD

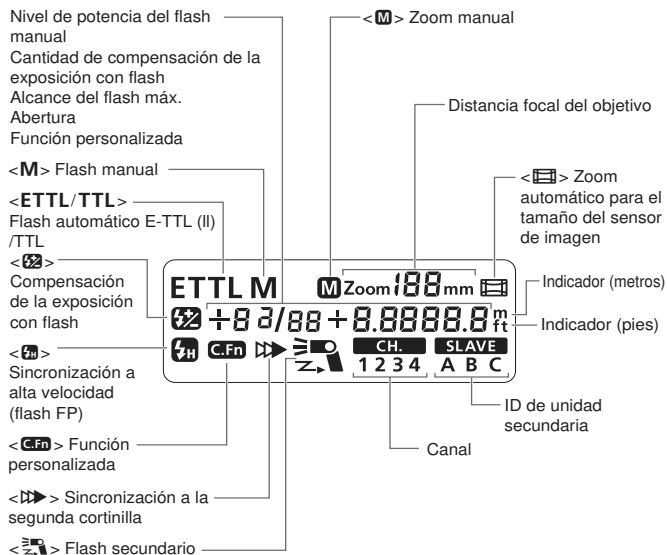

- Para iluminar el panel LCD, presione el botón <[Light icon]>.
- Su contenido depende de la configuración actual.

1

Introducción y funcionamiento básico

Instalación de las baterías	8
Montaje y desmontaje del flash	9
Encendido de la unidad Speedlite	10
Disparo totalmente automático del flash	11
Uso del flash automático E-TTL II y E-TTL en los modos de disparo	12

Precauciones para disparar flashes continuos

- Para evitar que la cabeza del flash se caliente excesivamente y se degrade, no dispare más de 20 flashes continuos. Después de 20 flashes continuos, deje reposar la unidad al menos 10 min.
- Si dispara más de 20 flashes continuos y, a continuación, dispara más flashes con intervalos cortos, es posible que se active la función interna de prevención de sobrecalentamiento, para hacer que el tiempo de recarga sea de 8 a 20 segundos aproximadamente. Si ocurre así, deje reposar el flash durante unos 15 min. y éste volverá a la normalidad.

Instalación de las baterías

Instale cuatro baterías AA/R6.

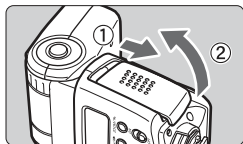

1 Abra la tapa.

- Deslice la tapa del compartimento de las baterías en el sentido de la flecha y ábrala.

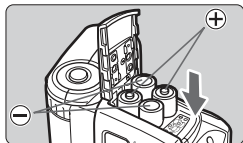

2 Instale las baterías.

- Asegúrese de que los contactos + y - de las baterías están orientados correctamente, como se indica en el compartimento de las baterías.

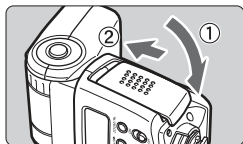

3 Cierre la tapa.

- Cierre la tapa del compartimento de las baterías y deslícela en el sentido de la flecha.

Tiempo de recarga y número de flashes

Tiempo de recarga (aprox.)	Número de flashes (aprox.)
De 0,1 a 3,0 seg.	De 200 a 1400

- Con baterías alcalinas nuevas AA/LR6 y según los métodos de prueba estándar de Canon.

- **Tenga en cuenta que determinadas pilas de litio AA/R6, en raros casos, pueden calentarse extremadamente durante el uso. Por razones de seguridad, no utilice "pilas de litio AA/R6".**
- El uso de baterías AA/R6 que no sean alcalinas puede provocar un contacto incorrecto, debido a la forma irregular de los contactos de las baterías.
- Si cambia las baterías después de disparar muchos flashes continuamente, tenga en cuenta que las baterías pueden estar calientes.



- Utilice un conjunto de cuatro baterías nuevas de la misma marca. Cuando cambie las baterías, cambie las cuatro a la vez.
- También pueden emplearse pilas de Ni-MH AA/HR6.

Montaje y desmontaje del flash

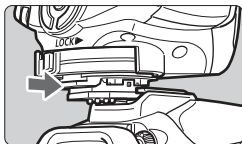

1 Monte la unidad Speedlite.

- Deslice a fondo el pie de montaje de la unidad Speedlite en la zapata de la cámara. (El pie de montaje sobresaldrá ligeramente de la zapata.)

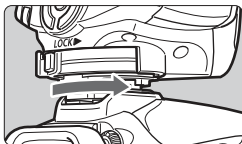

2 Sujete la unidad Speedlite.

- En el pie de montaje, deslice la palanca de bloqueo hacia la derecha.
 - ▶ Cuando la palanca de bloqueo encaje en su lugar quedará bloqueada.

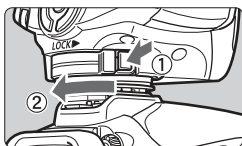

3 Desmonte la unidad Speedlite.

- Mientras presiona el botón de liberación de bloqueo, deslice la palanca de bloqueo hacia la izquierda y desmonte la unidad Speedlite.



Antes de montar o desmontar la unidad Speedlite, asegúrese de que esté apagada.

Encendido de la unidad Speedlite

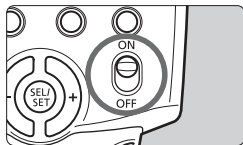

1 Coloque el interruptor de alimentación en la posición <ON>.

- ▶ Se inicia la recarga del flash.

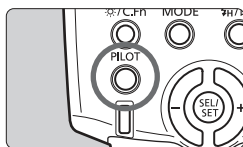

2 Compruebe si el flash está listo.

- Cuando se ilumina el indicador piloto en rojo, el flash está listo para disparar (completamente cargado).
- Para hacer un disparo de prueba, presione el botón <PILOT>.

Apagado automático

Para ahorrar la energía de la batería, la unidad se apaga automáticamente después de un periodo determinado (aprox. de 1,5 min. a 15 min.) de inactividad. Para volver a encender la unidad Speedlite, presione el botón del obturador de la cámara hasta la mitad o pulse el botón <PILOT>.



- No es posible hacer disparos de prueba con el temporizador de la cámara $\odot 4$ o $\odot 6$ activo.
- La configuración de la unidad Speedlite se conserva en la memoria aun después de apagarla. Para conservar la configuración de la unidad Speedlite después de cambiar las baterías, apague la alimentación y cámbielas en el plazo de un minuto.

Disparo totalmente automático del flash

Cuando ajuste el modo de disparo de la cámara en <P> (AE programada) o <□> (totalmente automático), el uso del flash automático E-TTL II/E-TTL será tan fácil como cuando se dispara con AE normal en los modos <P> y <□>.

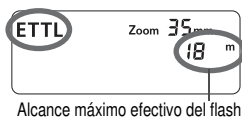

1 Ajuste la unidad Speedlite en <ETTL>.

- Presione el botón <MODE> hasta que aparezca <ETTL>.
- Cuando presione el botón del obturador a la mitad, se mostrará el alcance máximo efectivo (distancia) del flash.



2 Enfoque el sujeto.

- Para enfocar, presione el botón del obturador hasta la mitad.
 - ▶ El ajuste de la velocidad de obturación y la abertura será el que indique el visor óptico.
- Asegúrese de que en el visor se enciende el icono <⚡>.

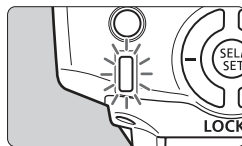

3 Tome la foto.

- ▶ Cuando presione por completo el botón del obturador, se disparará el flash y se tomará la fotografía.
- ▶ Si se ha obtenido una exposición estándar, el indicador de confirmación de la exposición con flash (verde) se encenderá durante unos 3 segundos.

Si la distancia focal de la lente parpadea en el panel LCD, es posible que la periferia de la imagen con flash aparezca oscurecida. Utilice el panel difusor incorporado (pág.18).

- El panel LCD mostrará <ETTL> aunque la cámara sea compatible con E-TTL II.
- Si el indicador de confirmación de la exposición con flash no se enciende, acérquese más al sujeto y vuelva a tomar la foto. Con una cámara digital también puede aumentar la velocidad ISO de la cámara.

Uso del flash automático E-TTL II y E-TTL en los modos de disparo ■

Ajuste el modo de disparo de la cámara en <**Tv**> (AE con prioridad a la obturación), <**Av**> (AE con prioridad a la abertura) o <**M**> (manual) y podrá utilizar el flash automático E-TTL II/E-TTL.

Tv	<p>Seleccione este modo cuando desee ajustar manualmente la velocidad de obturación.</p> <p>La cámara ajustará automáticamente la abertura en función de la velocidad de obturación hasta obtener una exposición estándar.</p> <ul style="list-style-type: none">● Si el indicador de abertura parpadea, significa que el fondo quedará sobreexposto o subexposto. Ajuste la velocidad de obturación hasta que el indicador de abertura deje de parpadear.
Av	<p>Seleccione este modo cuando desee ajustar manualmente la abertura.</p> <p>La cámara ajustará automáticamente la velocidad de obturación en función de la abertura hasta obtener una exposición estándar.</p> <p>Si el fondo es oscuro, como en una escena nocturna, se utilizará una velocidad de sincronización lenta para obtener una exposición estándar tanto del sujeto principal como del fondo. La exposición estándar del sujeto principal se obtiene con el flash, mientras que la del fondo se obtiene con una velocidad de obturación lenta.</p> <ul style="list-style-type: none">● Dado que en escenas poco iluminadas se utilizará una velocidad de obturación lenta, se recomienda el uso de un trípode.● Si el indicador de velocidad de obturación parpadea, significa que el fondo quedará sobreexposto o subexposto. Ajuste la abertura hasta que el indicador de velocidad de obturación deje de parpadear.
M	<p>Seleccione este modo cuando desee ajustar manualmente la velocidad de obturación y la abertura.</p> <p>La exposición estándar del sujeto principal se obtiene con el flash. La exposición del fondo se obtiene con la combinación elegida de velocidad de obturación y abertura.</p>

- Si utiliza el modo de disparo <**DEP**> o <**A-DEP**>, el resultado será el mismo que si utiliza el modo <**P**> (programa AE).



Velocidades de sincronización del flash y aberturas utilizadas

	Ajuste de la velocidad de obturación	Ajuste de la abertura
P	Se ajusta automáticamente (1/X seg. - 1/60 seg.)	Automático
Tv	Se ajusta manualmente (1/X seg. - 30 seg.)	Automático
Av	Se ajusta automáticamente (1/X seg. - 30 seg.)	Manual
M	Se ajusta manualmente (1/X seg. - 30 seg., buLb)	Manual

- 1/X seg. es la máxima velocidad de sincronización del flash de la cámara.

2

Uso del flash

 Compensación de la exposición con flash (★).....	14
FE L: Bloqueo FE (★).....	15
 Sincronización de alta velocidad (★).....	16
 Sincronización a la segunda cortinilla (★).....	16
Flash de rebote.....	17
ZOOM: Ajuste de la cobertura del flash (★) y uso del panel difusor	18
M : Flash manual (★)	19
C.Fn: Ajuste de las funciones personalizadas (★)...	21
Zoom automático para el tamaño del sensor de imagen...	23
Transmisión de información sobre la temperatura de color.....	23
Haz auxiliar-AF	23
Control de la unidad Speedlite con la pantalla de menú de la cámara (★).....	24





Las funciones indicadas con una estrella no se pueden usar en los modos de la zona básica.

Compensación de la exposición con flash

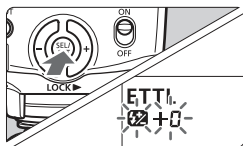
Puede ajustar la compensación de exposición para el flash del mismo modo que la compensación de exposición normal. La cantidad de compensación de la exposición con flash puede configurarse hasta ± 3 puntos en incrementos de $1/3$ de punto. (Si la compensación de exposición de la cámara se realiza en incrementos de $1/2$ punto, la compensación de la exposición con flash será en incrementos de $1/2$ punto.)



1 Presione el botón  hasta que el icono  y la cantidad de compensación empiecen a parpadear.

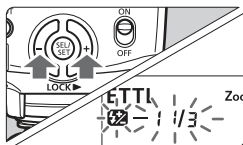

2 Ajuste la cantidad de compensación de la exposición con flash.

- Presione el botón  para ajustar la cantidad.
- Para cancelar la compensación de la exposición con flash, ajuste la cantidad en "+0".

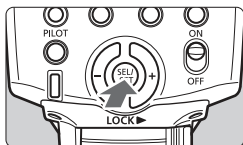



3 Presione el botón .

- ▶ Se ajustará la exposición de la compensación con flash.

 Si se ha activado la compensación de la exposición con flash tanto en la unidad Speedlite como en la cámara, la cantidad de compensación de dicha unidad anulará la de la cámara.

Uso de

Sirve para configurar varios ajustes numéricos. Si presiona el botón  (más), incrementa el número, mientras que si presiona el botón  (menos), disminuye.

FEL: Bloqueo FE

El bloqueo de FE (exposición con flash) bloquea el ajuste de exposición correcta con flash para cualquier parte de la escena.

Cuando el panel LCD muestre <ETTL>, presione el botón <FEL> de la cámara. Si la cámara no dispone del botón <FEL>, presione el botón <★>.

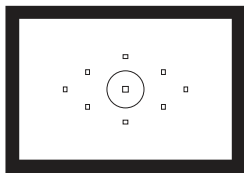

1 Enfoque el sujeto.

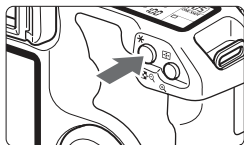

2 Presione el botón <FEL>. (ⓘ16)

- Sitúe el centro del visor óptico sobre el sujeto y presione el botón <FEL>.
- ▶ La unidad Speedlite dispara un flash previo, y la potencia de flash necesaria para el sujeto se conserva en la memoria.
- ▶ “FEL” se mostrará en el visor durante 0,5 seg.
- Cada vez que presione el botón <FEL>, se disparará un flash previo y se fijará una nueva lectura de exposición con flash.



- Si el sujeto está demasiado lejos y queda subexpuesto, el icono <⚡> parpadea en el visor óptico. Acérquese al sujeto y vuelva a intentarlo con el bloqueo FE.
- Si no se muestra <ETTL> en el panel LCD, no podrá ajustarse el bloqueo FE.
- Si el sujeto de la toma es demasiado pequeño en el visor, es posible que el bloqueo FE no resulte muy práctico.

Sincronización de alta velocidad

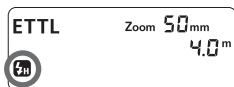

Con la sincronización de alta velocidad (flash FP), el flash puede sincronizarse con todas las velocidades de obturación. Resulta muy cómodo si desea utilizar prioridad a la abertura para retratos con flash de relleno.



Presione el botón  para que aparezca .

- Asegúrese de que en el visor se enciende el icono .



- Si ajusta una velocidad de obturación igual o menor a la máxima velocidad de sincronización del flash de la cámara, el visor óptico no mostrará .
- Con la sincronización a alta velocidad, a mayor velocidad de obturación, menor alcance efectivo del flash. Compruebe el alcance máximo del flash en el panel LCD para la velocidad de obturación correspondiente.
- Para volver al flash normal, presione el botón  hasta que se apague el icono .

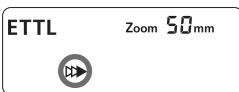

Sincronización a la segunda cortinilla

Con una velocidad de obturación lenta es posible crear una estela luminosa que siga al sujeto. El flash se dispara justo antes de que se cierre el obturador.



Presione el botón  para que aparezca .



- La sincronización a la segunda cortinilla funciona bien en el modo “buLb” de la cámara.
- Para volver al flash normal, presione el botón . El icono  desaparecerá.
- Con E-TTL II/E-TTL, cuando presione por completo el botón del obturador, se disparará un flash previo. A continuación, justo antes de que se cierre el obturador, se dispara el flash principal.

Flash de rebote

Si se dirige la cabeza del flash hacia una pared o un techo, el flash rebotará en la superficie antes de iluminar al sujeto. Es un modo de suavizar las sombras de detrás del sujeto y de obtener una fotografía más natural. Esta función se denomina flash de rebote.

Ajuste de la dirección del rebote

- Mantenga presionado el botón <PUSH> y gire la cabeza del flash. Si la cobertura del flash está ajustada automáticamente, se fijará en 50 mm. El panel LCD también indicará <Zoom - - mm>.
- La cobertura del flash también se puede ajustar manualmente (pág. 18).

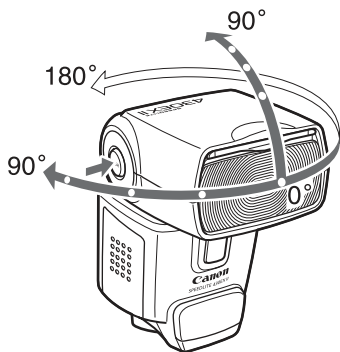

- Si la pared o el techo están demasiado lejos, el rebote del flash puede ser demasiado débil y provocar una subexposición.
- La pared o el techo debe ser de color blanco liso para poder obtener el máximo reflejo. Si la superficie de rebote no es blanca, es posible que en la imagen se mezclen los colores.
- Una vez tomada la fotografía, si no se ilumina el indicador de confirmación de la exposición con flash, utilice una mayor abertura y vuelva a intentarlo. Con una cámara digital también puede aumentar la velocidad ISO.

ZOOM: Ajuste de la cobertura del flash uso del panel difusor

La cobertura del flash se puede ajustar en función de la distancia focal entre 24 mm y 105 mm. La cobertura del flash se puede ajustar automática o manualmente. Además, gracias al panel difusor incorporado, la cobertura del flash es compatible con lentes de ultra gran angular de hasta 14 mm.

ETTL  Zoom 24mm

Presione el botón <ZOOM/ Z >.

- Presione el botón < > para cambiar la cobertura del flash.
- Si no se muestra <M>, la cobertura del flash se ajustará automáticamente.

 Si ajusta la cobertura del flash manualmente, asegúrese de que cubre la distancia focal de la lente para que la imagen no presente una periferia oscura.

Uso del panel difusor

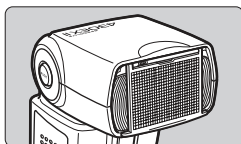

Extraiga el panel difusor y colóquelo como se muestra.

- El botón <ZOOM/ Z > no funcionará.

 ● La cobertura del flash no es compatible con la lente Fisheye de EF 15mm f/2,8.
● Consulte el manual de instrucciones de la cámara para obtener más información sobre la distancia focal efectiva de la lente (o factor de recorte).

 ● Si utiliza flash de rebote con el panel difusor extraído, la pantalla del panel LCD parpadeará a modo de advertencia. Dado que el sujeto estará iluminado por el flash de rebote y el flash propiamente dicho, quedará poco natural.
● Extraiga con cuidado el panel difusor. Si aplica demasiada fuerza podría desmontar el panel.

M: Flash manual

La potencia del flash se puede ajustar entre 1/64 y 1/1 (plena potencia) en incrementos de punto de 1/3.

Utilice un fotómetro manual de flash para determinar la potencia necesaria para obtener una exposición correcta con flash. Se recomienda ajustar el modo de disparo de la cámara en <Av> o <M>.

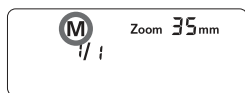

1 Presione el botón <MODE> hasta que aparezca <M>.

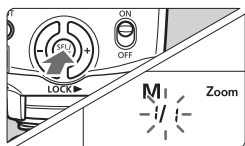

2 Ajuste la potencia del flash.

- Presione el botón <●>.
- ▶ La potencia del flash parpadea.
- Presione el botón <⊕> para ajustar la potencia del flash y, a continuación, presione el botón <●>.
- Presione el botón del obturador a la mitad para ver el alcance efectivo del flash indicado.

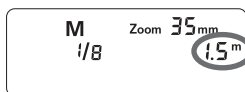

Indicación de la potencia del flash

El valor de potencia del flash manual cambiará como se muestra a continuación cuando se aumente o se reduzca la potencia del flash.

(Ejemplo) Cifras de potencia reducida del flash →

1/1	1/1 -0,3	1/1 -0,7	1/2	1/2 -0,3	1/2 -0,7	1/4	...
	1/2 +0,7	1/2 +0,3		1/4 +0,7	1/4 +0,3		...

← Cifras de potencia aumentada del flash

Exposiciones con medición manual del flash

Cuando se monta la unidad Speedlite en una cámara de la serie EOS-1D, también es posible ajustar manualmente el nivel de exposición del flash.

1 Ajuste la cámara y la unidad Speedlite.

- Se recomienda ajustar el modo de disparo de la cámara en <Av> o <M>.
- Ajuste el modo de flash de la unidad Speedlite en <M> (flash manual).

2 Enfoque el sujeto.

- Enfoque manualmente.

3 Prepare una tarjeta gris al 18%.

- Coloque la tarjeta gris en la posición del sujeto.
- En el visor óptico, todo el círculo de medición puntual del centro debe cubrir la tarjeta gris.

4 Presione el botón <FEL>. (☉16)

- ▶ La unidad Speedlite disparará un flash previo, y la potencia de flash necesaria para el sujeto se conservará en la memoria.
- ▶ A la derecha del visor óptico, el indicador del nivel de exposición mostrará el nivel de exposición del flash para la exposición correcta con flash.

5 Ajuste el nivel de exposición con flash.

- Ajuste el nivel de flash manual de la unidad Speedlite y la apertura de la cámara de modo que el nivel de exposición del flash se alinee con el índice de exposición estándar.

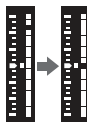

6 Tome la foto.

- Retire la tarjeta gris y tome la foto.

C.Fn: Ajuste de las funciones personalizadas

Puede personalizar las funciones de la unidad Speedlite para que se ajusten a sus preferencias de disparo. Para ello se utilizan las funciones personalizadas.

Número de función personalizada	Función	Número de ajuste.	Ajustes y descripción	Página de referencia
C.Fn-00	Info. indicador distancia	0	Metros(m)	-
		1	Pies(ft)	
C.Fn-01	Desconexión auto corriente	0	Activada	pág. 10
		1	Desactivada	
C.Fn-02	Flash de modelado	0	Activado(bot. prev. DOF)	pág. 30
		1	Activado(botón prueba)	
		2	Activado(con ambos boton.)	
		3	Desactivado	
C.Fn-07	Prueba con flash auto	0	1/32	-
		1	Plena potencia	
C.Fn-08	Destello haz ayuda AF	0	Activado	pág. 23
		1	Desactivado	
C.Fn-09	Zoom auto para tamaño sensor	0	Activado	pág. 23
		1	Desactivado	
C.Fn-10	Temp. descon. auto esclavo	0	60 minutos	pág. 28
		1	10 minutos	
C.Fn-11	Cancel. descon. auto esclavo	0	hasta 8 horas	pág. 28
		1	hasta 1 hora	
C.Fn-14	Gama flash/info. abertura	0	Distancia máxima	pág. 11
		1	Info. abertura	

- C.Fn-02-1/3: Práctica cuando se desea usar el botón de previsualización de la profundidad de campo para comprobar la profundidad de campo.
- C.Fn-08: Si el haz auxiliar-AF de la unidad Speedlite o de la cámara está desactivado, el haz auxiliar-AF no se emitirá.
- C.Fn-14: Puede cambiar la información que se muestra en el panel LCD cuando se presiona hasta la mitad el botón del obturador. Esta función solamente puede ajustarse con cámaras de tipo A.

Ajuste de las funciones personalizadas

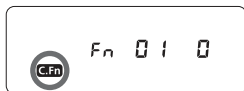



- 1** Presione el botón /C.Fn> durante 2 segundos o más para que aparezca < **C.Fn** >.

2 Seleccione el número de función personalizada.

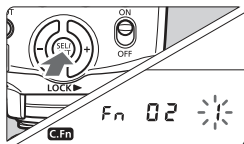
- Presione el botón  para seleccionar el número de función personalizada.



3 Cambie la configuración.

- Presione el botón .
- ▶ El número de ajuste parpadeará.
- ▶ Presione el botón  para ajustar el número que desee y, a continuación, presione el botón .
- ▶ Una vez ajustada la función personalizada y tras presionar el botón < **MODE** >, la cámara estará lista para tomar fotografías.

Zoom automático para el tamaño del sensor de imagen

Las cámaras EOS DIGITAL disponen de uno de tres tamaños de sensor de imagen. La distancia focal efectiva de la lente difiere en función del tamaño del sensor de imagen de la cámara. La unidad Speedlite reconoce automáticamente el tamaño del sensor de imagen de la cámara EOS DIGITAL y ajusta de forma automática la cobertura del flash a las distancias focales de la lente entre 24 mm y 105 mm. Cuando la unidad Speedlite está montada en una cámara compatible, el panel LCD de la unidad mostrará <  >.

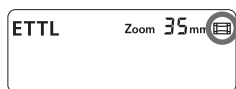

Transmisión de información sobre la temperatura de color

Cuando se dispara el flash, la información sobre la temperatura de color se transmite a la cámara EOS DIGITAL. Esta función optimiza el balance de blancos del flash en la imagen. Cuando el balance de blancos de la cámara se ajusta en < **AWB** > o <  >, funciona automáticamente.

Para ver si esta característica funciona con su cámara, consulte las especificaciones en el manual de instrucciones de la cámara.

Haz auxiliar-AF

En condiciones de poca iluminación o contraste, cuando no es posible enfocar automáticamente, se emite de forma automática el haz auxiliar-AF incorporado para facilitar el enfoque automático. El haz auxiliar-AF de la unidad 430EX II es compatible con los puntos AF de casi todas las cámaras EOS. El haz auxiliar-AF es compatible con lentes de 28 mm y mayores. El alcance efectivo se indica a continuación.

Posición	Alcance efectivo (m)
Centro	Aprox. 0,7 a 10
Periferia	Aprox. 0,7 a 5

Control de la unidad Speedlite con la pantalla de menús de la cámara

Si la unidad Speedlite está conectada a una cámara EOS DIGITAL que permita el control de Speedlite, la cámara puede establecer los ajustes de la unidad Speedlite.

● Ajuste de funciones de la unidad Speedlite

Las funciones ajustables varían en función del modo de medición del flash y del modo de flash.

- Modo de flash
- Sincronización del obturador (1a cortinilla, 2a cortinilla, Alta velocidad)
- Compensación de la exposición con flash
- Modo de medición del flash
- Disparo del flash
- Zoom (Cobertura del flash)
- Borrado de ajustes de la unidad Speedlite

● Funciones personalizadas de la unidad Speedlite

- 9 Funciones personalizadas

● Borrado de todas las funciones personalizadas de la unidad Speedlite

La única función que no se borrará es C.Fn-00.

Pantalla de ajustes de funciones del flash*



Pantalla de ajustes de C.Fn del flash*

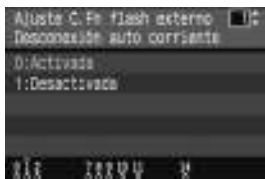

* El aspecto de la pantalla puede ser diferente según la cámara.

Si ya se ha ajustado la compensación de la exposición del flash con la unidad Speedlite, no será posible ajustar la compensación de la exposición del flash con la cámara.

Si se ha ajustado cualquier función personalizada de la unidad Speedlite o cualquier función de flash diferente de la compensación de la exposición de flash tanto en la cámara como en la unidad Speedlite, el ajuste que tendrá efecto será este último.

3

Flash inalámbrico

Para la fotografía con flash inalámbrico se necesita otra unidad Speedlite que pueda servir como unidad principal, tal como la Speedlite 580EX II.

Flash inalámbrico	26
Ajuste del flash manual con la unidad secundaria.....	31

Referencia

Sistema 430EX II.....	32
Guía de solución de problemas.....	33
Especificaciones.....	35
Uso de una cámara de tipo B.....	37

Flash inalámbrico

Cuando se utilizan varias unidades Speedlite de Canon con la función de flash inalámbrico, puede crear diversos efectos de iluminación con la misma facilidad que con un flash automático E-TTL II normal.

Los ajustes que se introducen con la unidad principal montada en la cámara también se transmiten automáticamente a las unidades secundarias que la unidad principal controla mediante transmisión inalámbrica. Por lo tanto, durante la sesión no es necesario manipular en absoluto las unidades secundarias. Para obtener más información sobre la fotografía con flash inalámbrico y el funcionamiento de la unidad principal, consulte el manual de instrucciones de la unidad principal. El procedimiento siguiente se aplica a una unidad principal montada en la cámara y a unidades secundarias controladas mediante transmisión inalámbrica.

1 Ajuste la unidad principal.

- Monte la unidad Speedlite principal en la cámara y ajústela como sea necesario.

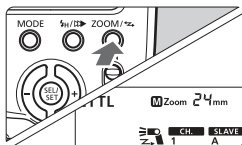

2 Ajuste la unidad 430EX II como la unidad secundaria.

- Mantenga presionado el botón <ZOOM/➤> durante 2 seg. o más.

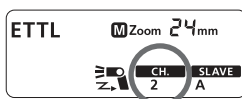

3 Compruebe el canal de comunicación.

- Si la unidad principal y las secundarias están ajustadas en canales diferentes, ajústelas todas en el mismo canal (pág. 29).

4 Defina la ID de la unidad secundaria.

- Defina la ID de la unidad secundaria cuando utilice dos (A y B) o tres (A, B y C) grupos secundarios (pág. 30).

5 Sitúe la cámara y las unidades Speedlite.

- Coloque las unidades secundarias en el alcance de la transmisión inalámbrica de la unidad principal.

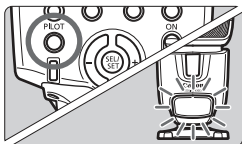

6 Ajuste el modo de flash de la unidad principal en <ETTL>.

- Para el disparo, también se ajustará <ETTL> automáticamente para las unidades secundarias.

7 Compruebe si el flash está listo.

- Cuando las unidades secundarias estén listas para disparar (completamente cargadas), el haz auxiliar-AF parpadeará a intervalos de un segundo.

8 Compruebe el funcionamiento del flash.

- Presione el botón de disparo de prueba de la unidad principal.
- ▶ La unidad secundaria se disparará. Si el flash no se dispara, ajuste el ángulo y la distancia de la unidad secundaria con respecto a la unidad principal.

9 Ajuste la cámara y dispare.

- Ajuste la cámara del mismo modo en el que se ajusta para el disparo con flash normal.

Ejemplo de configuración de flash inalámbrico

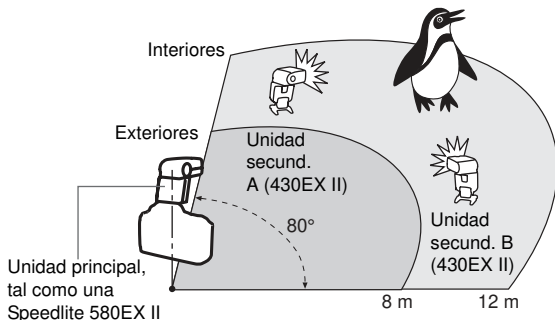

- Utilice el minisoporte (adaptador para trípode suministrado) para afianzar la unidad secundaria.
- Utilice la función de rebote para girar el cuerpo del flash de la unidad secundaria hasta que el sensor inalámbrico quede orientado hacia la unidad principal.
- En interiores, la señal inalámbrica también puede rebotar en la pared, por lo que hay más libertad para colocar las unidades secundarias.
- Una vez dispuestas las unidades secundarias, no olvide comprobar el funcionamiento del flash inalámbrico antes de disparar.
- No coloque ningún obstáculo entre la unidad principal y las secundarias. Los obstáculos podrían bloquear la transmisión de señales inalámbricas.



- Incluso cuando se utilizan varias unidades secundarias, todas se controlarán de la misma forma mediante transmisión inalámbrica.
- El ajuste de zoom de la unidad Speedlite se ajustará automáticamente en 24 mm. Puede cambiar el ajuste de zoom de la unidad principal. Sin embargo, recuerde que la unidad principal transmite señales inalámbricas a las unidades secundarias con el flash previo. Por lo tanto, la cobertura del flash debe abarcar la ubicación de la unidad secundaria. Si cambia el ajuste de zoom de la unidad principal, no olvide comprobar el funcionamiento del flash inalámbrico antes de disparar.
- Si se activa la desconexión automática de la unidad secundaria, presione el botón de disparo de prueba de la unidad principal para activar la unidad secundaria.
- Si la unidad 430EX II se ajusta como unidad secundaria y se mantiene en modo de apagado automático durante más de 8 horas, no se encenderá incluso aunque intente hacer un disparo de prueba con la unidad principal. Dado el caso, presione el botón de disparo de prueba de la unidad secundaria para activarlo.
- No es posible hacer disparos de prueba con el temporizador de la cámara $\odot 4$ o $\odot 6$ activo.

Uso del flash inalámbrico totalmente automático

La compensación de la exposición con flash y otros ajustes definidos con la unidad principal también se establecen automáticamente en las unidades secundarias. Esto significa que no es necesario manipular las unidades secundarias. El flash inalámbrico con los ajustes siguientes se puede utilizar del mismo modo que el disparo con flash normal.

- **Compensación de la exposición con flash**
- **FEB**
- **Sincronización a alta velocidad (flash FP)**
- **Flash manual**
- **Bloqueo FE**
- **Flash estroboscópico**



- Con el bloqueo FE, si alguna unidad Speedlite provoca una subexposición, el icono <⚡> parpadeará en el visor óptico. Amplíe aún más la abertura o acerque la unidad secundaria al sujeto.
- Con un sistema de flash inalámbrico, los ajustes de la unidad principal no se mostrarán en el panel LCD de la 430EX II.

Ajuste del canal de comunicación

Si hay cerca otro sistema de flash inalámbrico Canon, puede cambiar el número de canal para evitar la confusión de señales. La unidad principal y las secundarias se deben ajustar en el mismo número de canal.

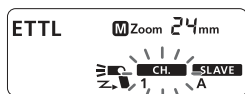

- 1 **Presione el botón <ZOOM/➤> para que parpadee <CH.>.**

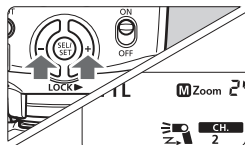

- 2 **Ajuste el número de canal.**

- Presione el botón <⊕> para seleccionar el número de canal y, a continuación, presione el botón <⊙>.

Ajuste de la ID de la unidad secundaria

Ajuste la ID de la unidad secundaria si utiliza dos (A y B) o tres (A, B y C) grupos secundarios.

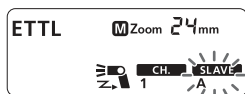

1 Presione el botón <ZOOM/ Z> para que parpadee <SLAVE>.

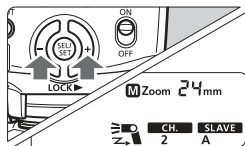

2 Defina la ID de la unidad secundaria.

- Presione el botón <SEL SET> para seleccionar la ID de unidad secundaria (A, B o C) y, a continuación, presione el botón <SEL SET>.

Flash de modelado

Si la cámara tiene un botón de previsualización de la profundidad de campo, al presionarlo se disparará el flash de forma continua durante 1 seg. Esto se llama flash de modelado.

Permite ver los efectos de sombra sobre el sujeto y el balance de iluminación. El flash de modelado se puede disparar con flash normal y con flash inalámbrico.

⚠ No dispare el flash de modelado más de 10 veces consecutivas. Si dispara el flash de modelado 10 veces consecutivas, deje que la unidad Speedlite descanse durante al menos 10 minutos para evitar que la cabeza del flash se caliente excesivamente y se deteriore.

📷 El flash de modelado no se puede disparar con cámaras EOS REBEL 2000/300 y de tipo B (pág. 2).

Control de grupos secundarios

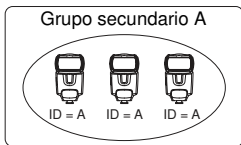

Por ejemplo, si ha ajustado la ID de la unidad secundaria en <A> para tres unidades secundarias, las tres unidades secundarias se controlarán como si fueran una sola unidad Speedlite en el grupo secundario A.

Ajuste del flash manual con la unidad secundaria

El flash manual se puede ajustar manualmente con la unidad secundaria. Realice este ajuste en los casos siguientes:

- (1) Cuando desee ajustar la potencia del flash de las unidades secundarias para flash inalámbrico o manual, como en sesiones en estudio.
- (2) Cuando utilice el Speedlite Transmitter ST-E2 para flash inalámbrico o manual.

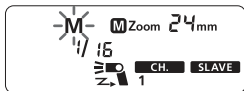

- Mantenga presionado el botón <MODE> durante 2 seg. o más.
- ▶ El indicador <M> parpadeará.
- Ajuste la potencia del flash manual. (pág. 19)

Referencia

Sistema 430EX II

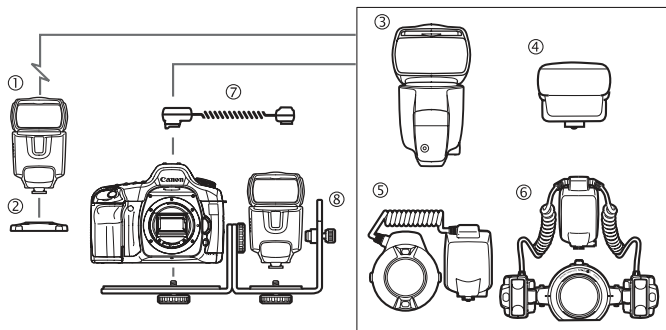

- ① **Speedlite 430EX II** (unidad secundaria)
- ② **Minisoporte** (incluido con 430EX II)
- ③ **Speedlite 580EX II** (en cámara/unidad principal)
- ④ **Speedlite Transmitter ST-E2**

Transmisor dedicado para control inalámbrico de unidades 430EX II ajustadas como secundarias.

- ⑤ **Macro Ring Lite MR-14EX** / ⑥ **Macro Twin Lite MT-24EX**

Flash para fotografía macro.

- ⑦ **Cable de conexión para el flash OC-E3**

Permite conectar la 430EX II a la cámara a una distancia máxima de 60 cm.

- ⑧ **Soporte Speedlite SB-E2**

Guía de solución de problemas

Si hay algún problema, consulte esta Guía de solución de problemas.

La Speedlite no se dispara.

- **La polaridad de las baterías es incorrecta.**
 - ▶ Coloque las baterías con la polaridad correcta (pág. 8).
- **Las baterías internas de la Speedlite están gastadas.**
 - ▶ Si el tiempo de recarga del flash es de 30 segundos o más, cambie las baterías (pág. 8).
- **La unidad Speedlite no está montada firmemente en la cámara.**
 - ▶ Monte el pie de montaje de la unidad Speedlite firmemente en la cámara. (pág. 9)
- **Los contactos eléctricos de la Speedlite y la cámara están sucios.**
 - ▶ Limpie los contactos.

La unidad secundaria no se dispara.

- **El canal no coincide con el canal de la unidad principal.**
 - ▶ Ajústelo en el mismo canal que la unidad principal. (pág. 29)
- **La unidad secundaria no está correctamente colocada.**
 - ▶ Coloque la unidad secundaria dentro del alcance de transmisión de la unidad principal (pág. 26).
 - ▶ Dirija el sensor de la unidad secundaria hacia la unidad principal (pág. 26).

La unidad se apaga por sí sola.

- **Se ha activado el apagado automático.**
 - ▶ Presione el botón del obturador hasta la mitad o presione el botón <PILOT>. (pág. 10)

Todo el panel LCD parpadea.

- **Ha extraído el panel difusor para flash de rebote.**
 - ▶ Retraiga el panel difusor (pág. 18).

El zoom automático no funciona.

- **La unidad Speedlite no está montada firmemente en la cámara.**
 - ▶ Monte el pie de montaje de la unidad Speedlite firmemente en la cámara. (pág. 9)

La periferia o parte inferior de la imagen está oscura.

- **Al ajustar manualmente la cobertura del flash, el ajuste era superior a la distancia focal de la lente, lo que ha producido una periferia oscura.**
- ▶ Ajuste la cobertura del flash en un número inferior a la distancia focal de la lente o ajústela en zoom automático (pág. 18).
- **Si únicamente se oscurece la parte inferior de la imagen, significa que está demasiado cerca del sujeto.**
- ▶ Quédese a 0,7 m de distancia como mínimo del sujeto.

La exposición con flash produce subexposición o sobreexposición.

- **Hay un objeto altamente reflectante en la imagen (el cristal de una ventana, etc.).**
- ▶ Utilice el bloqueo FE (pág. 15).
- **El sujeto parece muy oscuro o muy claro.**
- ▶ Ajuste la compensación de la exposición con flash. Para un sujeto oscuro, ajuste una exposición reducida. Para un sujeto claro, ajuste una exposición aumentada (pág. 14).
- **Ha utilizado sincronización a alta velocidad.**
- ▶ Con la sincronización a alta velocidad, el alcance efectivo del flash es más corto. Asegúrese de que el sujeto está dentro del alcance efectivo del flash que se indica (pág. 16).

La imagen sale muy movida.

- **Ha ajustado el modo de disparo en <Av> y la escena era oscura.**
- ▶ Utilice un trípode o ajuste el modo de disparo en <P> (pág. 12).

Los botones no funcionan.

- **El dial de modo está ajustado en un modo de la zona básica.**
- ▶ Ajuste el dial de modo en un modo de la zona creativa.

Especificaciones

• Tipo

Tipo:	Speedlite para montaje en cámara con flash automático E-TTL II/E-TTL/TTL
Cámaras compatibles:	Cámaras EOS de tipo A (flash automático E-TTL II/E-TTL) Cámaras EOS de tipo B (flash automático TTL)
Número de guía:	43 (con 105 mm de distancia focal, ISO 100 en metros)
Cobertura del flash:	24 - 105 mm (14 mm con panel difusor) <ul style="list-style-type: none">• Zoom automático (La cobertura del flash se ajusta automáticamente según la distancia focal del objetivo y el tamaño del sensor de imagen)• Zoom manual• Movimiento de la cabeza del flash (flash de rebote)

Transmisión de información

sobre la temperatura de color: La información sobre la temperatura de color del flash se transmite a la cámara al disparar el flash

• Control de exposición

Sistema de control de la exposición:	Flash automático E-TTL II/E-TTL/TTL, flash manual
Alcance efectivo del flash:	0,7 - 24,3 m
(Con objetivo EF 50mm f/1,4 a ISO 100)	* Sincronización a alta velocidad: 0,7 - 12 m (a 1/250 seg.)
Compensación de la exposición con flash:	±3 puntos en incrementos de punto de 1/3 o 1/2
Bloqueo FE:	Sí
Sincronización a alta velocidad:	Sí
Confirmación de la exposición con flash:	Indicadores de confirmación de la exposición con flash

• Recarga del flash

Tiempo de recarga:	Flash normal: Aprox. 3,0 seg. (con baterías alcalinas AA/LR6)
Indicador de flash listo:	Se ilumina el indicador piloto en rojo

• Unidad secundaria inalámbrica

Método de transmisión:	Impulso óptico
Canales:	4
Alcance de transmisión:	Ángulo de recepción: Aprox. ±40° horizontal, aprox. ±30° vertical
Indicador de unidad secundaria lista:	Parpadea el indicador de haz auxiliar-AF
Flash de modelado:	Se dispara con el botón de previsualización de la profundidad de campo de la cámara

• Funciones personalizadas:

9 (20 ajustes)

• Haz auxiliar-AF

Puntos AF relacionados: 1 - 9 puntos AF (distancia focal de 28 mm o superior)
Alcance efectivo: En el centro: Aprox. 0,7 - 10 m,
Periferia: Aprox. 0,7 - 5 m

• Alimentación eléctrica

Batería: Cuatro baterías alcalinas AA/LR6
* También se puede emplear pilas de Ni-MH AA/HR6

Duración de la batería

(número de flashes): Aprox. 200 - 1400 flashes (con baterías alcalinas AA/LR6)

Ahorro de energía: Apagado después de aprox. 1,5 min. a 15 min. de inactividad
(60 min. si se ajusta como unidad secundaria)

• Dimensiones

(An x Al x Pr): 72 x 122 x 101 mm

• **Peso:** Aprox. 320 g (sólo la unidad Speedlite sin incluir las baterías)

- Todas las especificaciones se basan en los estándares de prueba de Canon.
- Las especificaciones y el aspecto externo del producto están sujetos a cambios sin previo aviso.

Número de guía flash manual (ISO 100, en metros)

Potencia del flash	Cobertura del flash (mm)							
	14	24	28	35	50	70	80	105
1/1	11	25	27	31	34	37	40	43
1/2	7,8	17,7	19,1	21,9	24	26,2	28,3	30,4
1/4	5,5	12,5	13,5	15,5	17	18,5	20	21,5
1/8	3,9	8,8	9,5	11	12	13,1	14,1	15,2
1/16	2,8	6,3	6,8	7,8	8,5	9,3	10	10,8
1/32	1,9	4,4	4,8	5,5	6	6,5	7,1	7,6
1/64	1,4	3,1	3,4	3,9	4,3	4,6	5	5,4

Uso de una cámara de tipo B

Si utiliza la unidad 430EX II con una cámara de tipo B (cámara EOS con flash automático TTL), tenga en cuenta las funciones disponibles y no disponibles como se indica a continuación.

Cuando se utiliza una cámara de tipo B con la 430EX II ajustada en flash automático, el panel LCD de la unidad Speedlite mostrará <TTL>.

Funciones disponibles con las cámaras de tipo B

- Flash automático TTL
- Compensación de la exposición con flash
- Flash manual
- Sincronización a la segunda cortinilla
- Flash manual y flash estroboscópico con flash inalámbrico

Funciones no disponibles con las cámaras de tipo B

- Flash automático E-TTL II/E-TTL
- Bloqueo FE
- Sincronización a alta velocidad (flash FP)
- Flash automático y ajuste de proporción de flash con flash inalámbrico



Sólo para la Unión Europea (y la EEA).

Este símbolo indica que este producto no debe desecharse con los desperdicios del hogar, de acuerdo con la directiva WEEE (2002/96/EC) y con la legislación nacional. Este producto debería entregarse en uno de los puntos de recogida designados, como por ejemplo, intercambiando uno por otro al comprar un producto similar o entregándolo en un lugar de recogida autorizado para el reciclado de equipos electrónicos (EEE). La manipulación inapropiada de este tipo de desechos podría tener un impacto negativo en el entorno y la salud humana, debido a las sustancias potencialmente peligrosas que normalmente están asociadas al EEE. Al mismo tiempo, su cooperación a la hora de desechar correctamente este producto contribuirá a la utilización efectiva de los recursos naturales. Para más información acerca de dónde puede desechar el equipo para su reciclado, póngase en contacto con las autoridades locales, con las autoridades encargadas de los desechos, con un plan WEEE autorizado o con el servicio de recogida de basuras para hogares. Si desea más información acerca de la devolución y reciclado de productos WEEE, visite la web www.canon-europe.com/environment.

(EEA: Noruega, Islandia y Liechtenstein)

Canon

Las descripciones de estas instrucciones están actualizadas a fecha de mayo de 2008. Para obtener información sobre la compatibilidad con cualquiera de los productos presentados después de esta fecha, póngase en contacto con cualquier Centro de servicios de Canon. Para obtener la versión más actualizada de las instrucciones, consulte el sitio web de Canon.

Canon

CANON INC.

30-2, Shimomaruko 3-chome, Ohta-ku, Tokyo 146-8501, Japan

CANON EUROPA N.V.

Bovenkerkerweg 59, 1185 XB Amstelveen, The Netherlands