

Soll-Frequenzgang / Polardiagramm
 Nominal frequency response / Pick-up pattern
 Réponse en fréquence / Diagramme de la directivité
 Risposta in frequenza / Diagramma polare
 Respuesta en frecuencia / Diagrama de la directividad
 Ingestelde frequentie karakteristiek / Pooldiagrammen

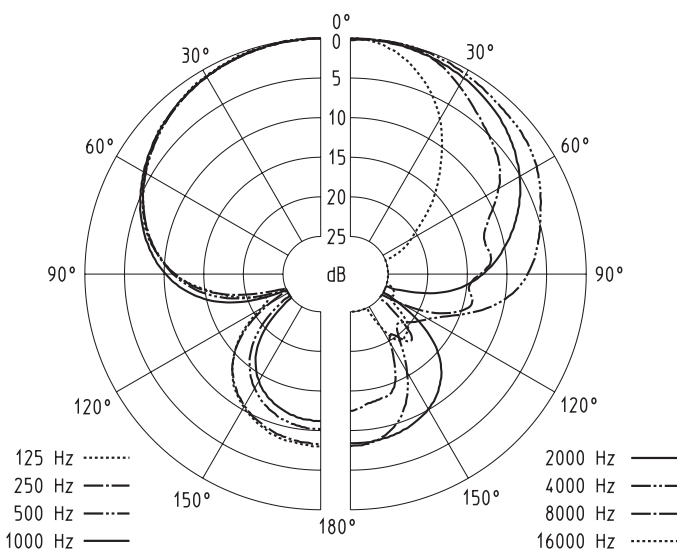
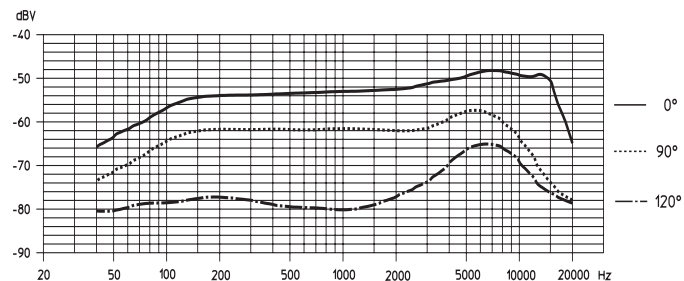

Microfono dinamico MD 431-II

Microfono dinamico con direttività supercardioide di elevata qualità; di impiego universale in tutti campi della trasmissione sonora (vocale).

Caratteristiche

- Eccezionale insensibilità al contatto fisico e all'effetto Larsen
- Marcato effetto di prossimà
- Filtro anti-pooing incorporato
- Basket in acciaio
- Commutatore On/Off (asportabile, di tipo Reed, magnetico)
- Supporto per stativo molto robusto

Accessori (non compresi nella fornitura)

Adattatore a cambio rapido StageHand (art. no. 3388)

Cuffia antivento:

MZW 4032: nero (art. no. 2978), rosso (art. no. 2979), blu (art. no. 2989), giallo (art. no. 2981), verde (art. no. 2982)

MZW 416-1: nero (art. no. 1536) giallo (art. no. 1538)

Dati Tecnici

Funzionamento acustico	Ricevitore a gradiente di pressione
Gamma di trasmissione	40 – 18.000 Hz
Caratteristica di direzionalità	Supercardioide
Fattore di trasmissione a vuoto a 1 kHz	2,2 mV/Pa ± 2,5 dB (= -53 dBV)
Impedenza nominale con 1 kHz	250 Ω
Min. impedenza nominale	1000 Ω
Spina	Spina XLR 3 a 3 poli (Canon)
Misure/Peso	∅ 49 mm, lunghezza 200 mm/ca. 230g
Fornitura	1 Microfono MD 431-II 1 Supporto per stativo MZA 4031

Con riserva di modifiche

Microfono dinamico MD 431-II

Microfono dinámico con característica direccional cardioide. Puede ser empleado para transmisión de lenguaje hablada o de cato en todos los campos de la técnica de transmisión de sonido.

Características

- Excelente realimentación rechazo del ruido producido al manejar el micrófono
- Efecto „close-miking“ (sonorización con el micrófono muy cerca de la boca) muy pronunciado
- Filtro pop incorporado
- Cestilla de entrada del sonido hecha con malla especial de acereo
- Interruptor e conexión (conmutador de láminas bloqueable, que no produce ruidos)
- Soporte irrompible

Accesorio, 5 incluidos en el suministro)

Abrazadera de cambio rápido StageHand (art. no. 3388)

Protección antiviento:

MZW 4032: negro (art. no. 2978), rojo (art. no. 2979), azul (art. no. 2980), amarillo 8art no. 2981), verde (art. no. 2982)

MZW 416-1: negro (art. no. 1536), amarillo (art. no. 1538)

Datos técnicos

Funcionamiento acústico	Receptor por caída de presión
Gama de transmisión	40 – 18.000 Hz
Característica direccional	Reniforme
Factor de transmisión de campo en circuito abierto a 1 kHz	2,2 mV/Pa ± 2,5 dB (= -53 dBV)
Impedancia eléctrica a 1 kHz	250 Ω
Impedancia terminal mínima	1000 Ω
Enchufe	Enchufe XLR 3 tripolar (Canon)
Dimensiones / Peso	49 mm ∅, longitud 200 mm/230 g
El suministro incluye:	1 micrófono 1 soporte MZA 4031

Reserva de modificaciones

MD 431-II Dynamische microfoon

Hoogwaardige dynamische microfoon met supernier-karakteristiek. Geschikt voor zang-spraakoverdracht op alle gebieden van de geluidsoverdrachtstechniek.

Kenmerken

- Buitengewoon goede demping van terugwerking en lichaamsakoestiek
- Goed ontwikkeld effect voor het inspreken van dichtbij
- Geïntegreerde popgeluid-bescherming
- Inspreekkorfje van staal
- In- /uitschakelknop (vergrendelbaar, knakvrije Reedschakelaar)
- Onbreekbare snelwisselklem

Accessoires (niet bij de levering inbegrepen)

StageHand Snelwisselklem (art. nr. 3388)

Bescherming voor dichtbij inspreken en wind:

MZW 4032: antraciet (art. nr. 2978), rood (art. nr. 2979), blauw (art. nr. 2980), geel (art. nr. 2981), groen (art. nr. 2982)

MZW 416-1: antraciet (art. nr. 1536), geel (art. nr. 1538)

Technische Gegevens

Akoestische werkwijze	Gradientdrukontvanger
Overdrachtsbereik	40 – 18.000 Hz
Richtkarakteristiek	Supernieren
overdrachtsfactor bij 1 kHz bij onbelaste werking van veld	2,2 mV/Pa ± 2,5 dB (= -53 dBV)
elektrische impedantie bij 1 kHz	250 Ω
Min. afsluitimpedantie	1000 Ω
Stekker	3-polige XLR-3-stekker (Canon)
Afmetingen	∅ 49 mm, lengte 200 mm/230 g
Omvang van de levering	1 microfoon 1 Snelwisselklem MZA 4031

Wijzigingen voorbehouden

MD 431-II

Bedienungsanleitung
 Instructions for use
 Notice d'emploi
 Istruzioni per l'uso
 Instrucciones para el uso
 Gebruiksaanwijzing

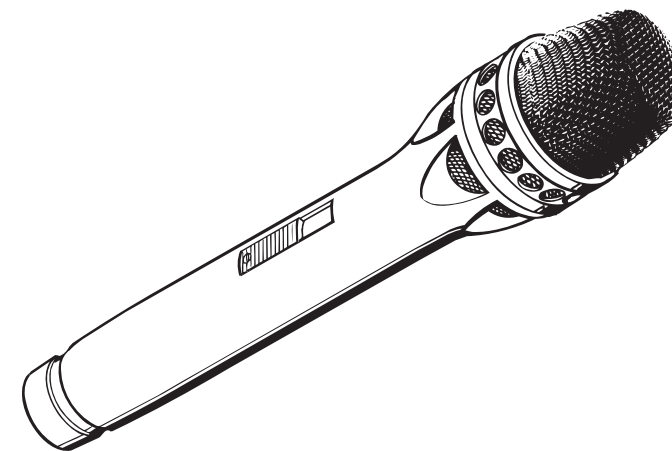

Reinigen der Einsprache
Cleaning the sound inlet basket
Nettoyage de la corbeille
Pulizia del cappuccio
Limpieza de la alcachofa
Schonmaken van de korf

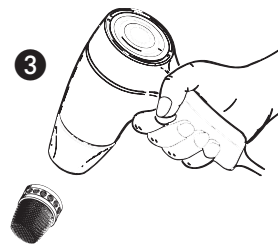
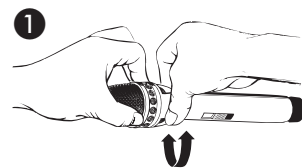

Ein-/Ausschalten (verriegelbar)
On/Off switch (lockable)
Commutateur marche/arrêt (commutateur avec verrouillage)
Commutatore On/Off (asportabile)
Interruptor e conexión (conmutador bloqueable)
In-/uitschakelknop (vergrendelbaar)

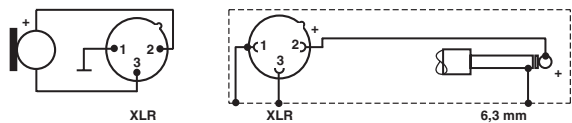
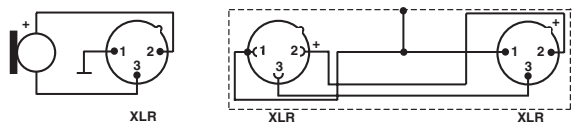

MD 431-II Dynamisches Mikrofon

Hochwertiges dynamisches Mikrofon mit Supernieren-Charakteristik. Geeignet für Gesangs-/Sprachübertragung in allen Bereichen der Tonübertragungstechnik.

Merkmale

- Außergewöhnlich gute Rückkopplungs- und Körperschalldämpfung
- Ausgeprägter Nahbesprechungseffekt
- Integrierter Poppchutz
- Einsprachekorb aus Edelstahl
- Ein-/Ausschalter (verriegelbar, knackfreier Reedschalter)
- Unzerbrechliche Schnellwechselklemme

Zubehör (nicht im Lieferumfang)

StageHand, Schnellwechseladapter (Art.-Nr. 3388)

Nahbesprechungs- und Windschütze:

MZW 4032: anthrazit (Art.-Nr. 2978), rot (Art.-Nr. 2979), blau (Art.-Nr. 2980), gelb (Art.-Nr. 2981), grün (Art.-Nr. 2982)

MZW 416-1: anthrazit (Art.-Nr. 1536), gelb (Art.-Nr. 1538)

Technische Daten

Akustische Arbeitsweise	Druckgradientenempfänger
Übertragungsbereich	40–18.000 Hz
Richtcharakteristik	Superniere
Feldleerlauf Übertragungsfaktor bei 1 kHz	2,2 mV/Pa ± 2,5 dB (= –53 dBV)
Nennimpedanz bei 1 kHz	250 Ω
Min. Abschlussimpedanz	1000 Ω
Stecker	3-pol. XLR-3-Stecker (Canon)
Maße/Gewicht	∅ 49 mm, Länge 200 mm/ca. 230 g
Lieferumfang	1 Mikrofon MD 431-II 1 Schnellwechselklemme MZA 4031

Änderungen vorbehalten

MD 431-II Dynamic Microphone

High-quality, dynamic microphone with supercardioid-shaped directional characteristic. Suitable for vocal transmission in all fields of live sound transmission.

Its features

- Excellent feedback and handling noise rejection
- Pronounces „close-miking“ effect
- Built-in pop filter
- Sound inlet basket made from special steel mesh
- On/Off switch (lockable, noise-free reed switch)
- Unbreakable stand holder

Accessories (not included in product package)

StageHand, quick-change clamp (art. no. 3388)

Pop/windshields:

MZW 4032: black (art.no. 2978), red (art. no. 2979), blue (art. no. 2989), yellow (art. no. 2981), green (art. no. 2982)

MZW 416-1: black (art. no. 15 36), yellow (art. no. 1538)

Technical data

Acoustic operating mode	Pressure-gradient receiver
Transmission range	40–18,000 Hz
Directivity characteristic	Supercardioid
Field open-circuit sensitivity at 1 kHz	2.2 mV/Pa ± 2.5 dB (= –53 dBV)
Nominal impedance at 1 kHz	250 Ω
Minimal terminating impedance	1000 Ω
Plug connection	3-pin XLR-3 plug (Canon)
Dimensions/Weight	49 mm ∅, 200 mm long/aprox. 230 g
Product package includes	1 microphone MD 431-II 1 quick release clamp MZA 4031

The right to make amendments is reserved.

Microphone dynamique MD 431-II

Microphone dynamique à directivité supercardionde de haute qualité. Prévu pour la transmission vocale dans tous les domaines de la technique de transmission de sons en direct.

Ses caractéristiques

- Suppression de bruits de manieiment et de réaction acoustique efficace
- Effet de proximité prononcé
- Protection contre les bruits de popp intégrée
- Corbeille en acier spécial
- Commutateur marche/arrêt (commutateur silencieux d'un contact à lames vibrantes - relais Reed - avec verrouillage)
- Fixation rapide incassable

Accessoires (non compris dans la fourniture)

Fixation rapide StageHand (No d'art 3388)

Bonnettes anti-vent et de proximité:

MZW 4032: noir (No. d'art. 2978), rouge (No. d'art. 2979), bleu (No. d'art. 2980), jaune (No. d'art 2981), vert (No. d'art 2982)

MZW 416-1: noir (No d'art. 1536), jaune (No d'art 1538)

Caractéristiques techniques

Procédé acoustique	microphone de vitesse
Bande passante	40–18.000 Hz
Directivité	supercardiode
Facteur de transmission à vide pour 1 kHz	2,2 mV/Pa ± 2,5 dB (= –53 dBV)
Impédance pour 1 kHz	250 Ω
Impédance terminale max.	1000 Ω
Connecteur	connecteur tripolaire XLR 3 (Canon)
Cotes/Poids	∅ 49 mm, longueur 200 mm/ca. 230 g
Fourniture	1 microphone MD 431-II 1 fixation rapide MZA 4031

Sous réserve de modifications

Sennheiser electronic GmbH & Co. KG
30900 Wedemark, Germany
Phone +49 (5130) 600 0
Fax +49 (5130) 600 300
www.sennheiser.com

Printed in Germany

Publ. 01/05

512742/A01