



# SM26S

<b>User Guide</b>	English (2–4)
<b>Guía del usuario</b>	Español (5–7)
<b>Guide d'utilisation</b>	Français (8–10)
<b>Guida per l'uso</b>	Italiano (11–13)
<b>Benutzerhandbuch</b>	Deutsch (14–16)
<b>Appendix</b>	English (17–18)

## User Guide (English)

### Introduction

The Rane Model SM26S Splitter Mixer is one of the most useful, yet unusual audio products available. In its most basic configuration, it is a six-to-two line level mixer. It will accept six balanced or unbalanced line level inputs which are applied to six Level and Pan controls. An additional stereo Master Input allows a total of eight inputs. The result of the mix is sent to an overall Master Output Level control and appears at the Left and Right Outputs on the rear. In its splitter mode, the SM26S can take one or two line level inputs and split these to any of the six Mono Outputs on the rear. The Mix/Pan controls in this mode control the level from each of the two input buses to be applied to each Output. Internal header blocks allow the Mix Outputs to become an independent stereo out, allowing a total of eight outputs. The SM26S may also be used as a six input, six output buffer amplifier in which case signal applied to Input 1 is delivered to Output 1, and so on.

The SM26S may also be used in a combination of modes at once. For instance, Inputs 1 through 3 may be mixed to the left and/or right output buses while at the same time Outputs 4 and 5 are delivering signal originally applied to the Left and Right Master Inputs while at the same time Output 6 is being driven from Input 6 in the straight through mode.

The front of the SM26S comprises a Master Input Level control, six Channel Level controls, six Mix/Pan controls and a Master Output Level control. The rear of the SM26S provides two Master Left and Right Inputs, six Mono Inputs, six Mono Outputs and two Master Left and Right Mix Outputs. All Inputs and Outputs on the SM26S are 1/4" TRS active balanced.

#### Features:

- -10 dBV to +4 dBu Shifter
- +4 dBu to -10 dBV Shifter
- 6 Balanced Mono Inputs, 6 Balanced Mono Outputs
- 2 Main Balanced Inputs, 2 Main Balanced Outputs
- 6 Input Level Controls and 6 Mix/Pan Controls
- Master Input and Output Level Controls
- Internal Universal Power Supply (100–230 VAC)

#### Applications:

- 6 Mono Inputs, Stereo Output Line Mixer
- 4 Stereo Inputs, Stereo Output Line Mixer
- Stereo Input, 6 Mono Output Line Splitter
- 1 Stereo Input, 4 Stereo Output Splitter
- 6-In, 6-Out Booster Amplifier
- Configurable to 8 Outputs

### Box Contents

SM26S  
Power Cable

User Guide  
Safety & Warranty Manual

### Support

For the latest information about this product (documentation, technical specifications, system requirements, compatibility information, etc.) and product registration, visit [rane.com](http://rane.com).

For additional product support, visit [rane.com/support](http://rane.com/support).

## Features

### Front Panel

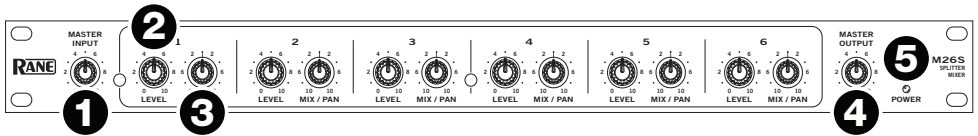

- 1. Master Input Level:** Sets the gain of the **Left & Right Master Input** stages, with a range of **Off to +12 dB**. In the splitting mode, this controls the Level of all Mono Channel Outputs at once (i.e., those which do not have a separate input).
- 2. Mono Input Level:** Controls the Level of signal through each particular channel. When fed from the **Mono Input** jack, each stage has a gain range from **Off to +12 dB** minimum, allowing level matching of -10 dBV equipment to +4 dBu gear. When fed via the **Left & Right Master In**, these Level controls automatically limit to a maximum of unity gain to accommodate the +12 dB available from the Left & Right Input gain stages.
- 3. Mix / Pan:** Serves two different functions:
  - Mix:** When used as a splitter, this controls the mix of Left and Right Master Input program to each channel's **Mono Output**.
  - Pan:** When used as a mixer, this control pans the Mono Channel Input between the Left and Right **Mix Outputs**.
- 4. Master Output Level:** Controls the gain of the output stages and the amount of signal at the **Mix Output** jacks. It does not affect the level of any of the six **Mono Outputs**. This allows an increase in headroom to eliminate overloading due to excessive combined signal from one or more Inputs. Range of gain is from **Off to 0 dB** (unity) (refer to the Block Diagram in the [Appendix](#)).
- 5. Power Indicator:** When this yellow LED is *lit*, the SM26S is ready to go (when it's off, it's not).

### Rear Panel

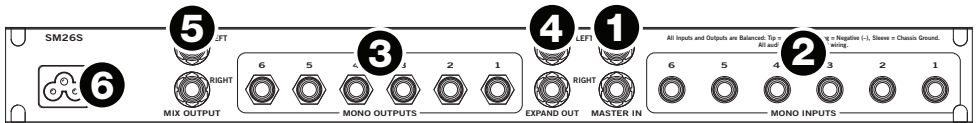

- 1. Master In:** These balanced Tip-Ring-Sleeve (TRS) 1/4" Master Inputs feed all six **Mono Outputs** when all **Mono Inputs** are not used. Connecting to an individual **Mono Input** disconnects that channel from these Inputs (refer to the Block Diagram in the [Appendix](#)).

For unbalanced operation use a standard mono 1/4" plug; for balanced operation use a TRS (stereo) 1/4" plug wired as follows:

- **Tip** is signal + (connect to pin 2 on a 3-pin connector).
  - **Ring** is signal - (pin 3 in a 3-pin connector).
  - **Sleeve** is chassis ground.
- 2. Mono Inputs:** 1/4" TRS jacks which accept either balanced or unbalanced mono signals. These are switching jacks which automatically bypass the **Master In** jacks whenever a plug is inserted (refer to the Block Diagram in the [Appendix](#)). Follow wiring conventions as in 1 above.

3. **Mono Outputs:** 1/4" TRS jacks that deliver either an unbalanced output (use TS plugs), or a balanced output (use TRS plugs). Follow wiring conventions as in 1 above.
4. **Expand Outs:** 1/4" TRS jacks connected in parallel with the **Master In** jacks, allowing two or more SM26Ss to be daisy-chained for multiple splitting. Simply connect the **Expand Out** to the **Master In** of another SM26S; there is no limit to the number of expansions possible with the SM26S.

**Note:** These Expand Outputs are *not* buffered from the Master Inputs. Therefore, it is not possible to mix both balanced and unbalanced lines in the same channel between several units: once the ring and sleeve are shorted anywhere in the chain (by using a mono plug) the entire line becomes unbalanced.

5. **Mix Outputs:** Balanced TRS 1/4" outputs controlled by the **Master Output Level** control. They are fed either by the **Master In** or by any of the six **Mono Inputs**, or a combination of both. Follow wiring conventions as in 1 above.
6. **Universal Voltage Input:** via a miniature IEC 60320 C6 appliance inlet. This mates with an IEC 60320 C5 line cord (USA domestic). Do **not** lift the ground connection!

## Operation

Since numerous applications exist for the SM26S, no single set of operational procedures control its use. Visit [rane.com/note108.html](http://rane.com/note108.html) to view *The SM26S Swiss Army Mixer* RaneNote, which explores the many configurations of the SM26S in depth.

## Internal Jumper Options

There exist within the SM26S some signal routing options, requiring removal of the top cover to move some jumpers. This must only be done with the power off by qualified service personnel.

If an SM26S needs to have an additional set of independent outputs, as in a 2x4 stereo distribution amplifier, the **Left** and **Right Mix Outputs** can be used in addition to the 6 **Mono Outputs**. Normally, the **Left** and **Right Mix Outputs** produce the sum mix of all 6 **Level** and **Pan** controls. To break any channel away from the Mix Output bus, internal jumpers have been provided. These are located behind the **Mix/Pan** controls for each channel. J3 connects **Mono Out 1** to the mix bus. J6 connects **Mono Out 2**, J9 connects **Mono Out 3**, and so on—see the board layout diagram by visiting [rane.com](http://rane.com).

## Guía del usuario (Español)

### Introducción

El mezclador divisor Rane modelo SM26S es uno de los productos de audio más útiles y a la vez más inusuales disponibles en el mercado. En su configuración más básica, es un mezclador de nivel de línea de seis a dos. Acepta seis entradas de nivel de línea balanceadas o no balanceadas las cuales se aplican a seis controles de nivel y paneo. Una entrada maestra estéreo adicional permite un total de ocho entradas. El resultado de la mezcla se envía a un control de nivel de salida maestro general y aparece por las salidas izquierda y derecha en la parte trasera. En modo divisor, el SM26S puede recibir una o dos entradas de nivel de línea y dividir las hacia cualquiera de las seis salidas monoaurales en la parte trasera. Los controles de mezcla/paneo de este modo controlan el nivel procedente de cada uno de los dos buses de entrada que se aplicarán a cada salida. Sus bloques terminales internos permiten que las salidas de la mezcla se transformen en una salida estéreo independiente, permitiendo un total de ocho salidas. El SM26S también puede usarse como un amplificador con búfer de seis entradas y seis salidas en cuyo caso la señal aplicada a la entrada 1 se envía a la salida 1 y así sucesivamente.

El SM26S también puede usarse en una combinación de modos en simultáneo. Por ejemplo, las entradas 1 a 3 pueden mezclarse hacia los buses de salida izquierdo y/o derecho mientras que al mismo tiempo las salidas 4 y 5 están emitiendo la señal aplicada originalmente a las entradas maestras izquierda y derecha mientras que al mismo tiempo la salida 6 es accionada desde la entrada 6 en el modo pasante.

La parte delantera del SM26S consta de un control de nivel de entrada maestro, seis controles de nivel de canal, seis controles de mezcla/paneo y un control del nivel de salida maestro. La parte trasera del SM26S proporciona dos entradas maestras izquierda y derecha, seis entradas monoaurales, seis salidas monoaurales y dos salidas de mezcla maestra izquierda y derecha. Todas las entradas y salidas del SM26S son TRS activas y balanceadas de 6,35 mm (1/4 pulg.).

#### Características:

- Conversor de -10 dBV a +4 dBu
- Conversor de +4 dBV a -10 dBu
- 6 entradas monoaurales balanceadas, 6 salidas monoaurales balanceadas
- 2 entradas principales balanceadas, 2 salidas principales balanceadas
- 6 controles de nivel de entrada y 6 controles de mezcla/paneo
- Controles de nivel maestro de entrada y salida
- Suministro de corriente interno universal (100–230 VCA)

#### Aplicaciones:

- 6 entradas monoaurales, mezclador de línea de salida estéreo
- 4 entradas estéreo, mezclador de línea de salida estéreo
- Entrada estéreo, divisor de línea de 6 salidas monoaurales
- 1 entrada estéreo, divisor de 4 salidas estéreo
- Amplificador de 6 entradas y 6 salidas
- Configurable hasta 8 salidas

### Contenido de la caja

SM26S

Cable de alimentación

Guía del usuario

Manual sobre la seguridad y garantía

### Soporte

Para obtener la información más reciente acerca de este producto (documentación, especificaciones técnicas, requisitos de sistema, información de compatibilidad, etc.) y registrarlo, visite [rane.com](http://rane.com).

Para obtener soporte adicional del producto, visite [rane.com/support](http://rane.com/support).

## Características

### Panel frontal

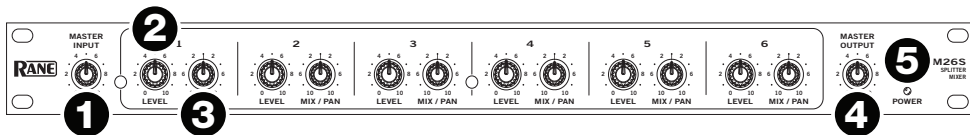

- 1. Master Input Level:** Ajusta la ganancia de las etapas de la entrada **Master Input izquierda y derecha** con un rango que va desde **desactivada** hasta **+12 dB**. En el modo divisor, controla el nivel de todas las salidas de canales monoaurales a la vez (es decir, aquellos que no tienen una entrada separada).
- 2. Nivel de entrada monoaural:** Controla el nivel de la señal a través de cada canal particular. Cuando se alimentan desde el conector **Mono Input**, cada etapa tiene una ganancia que va desde **desactivada** a **+12 dB** como mínimo, permitiendo una coincidencia de nivel de equipos de -10 dBV con equipos de +4 dBu. Cuando se alimentan a través de la entrada **Master In izquierda y derecha** estos controles de nivel limitan de forma automática a un máximo de ganancia unitaria para acomodar los +12 dB disponibles de las etapas de ganancia de entrada izquierda y derecha.
- 3. Mix / Pan:** Sirven para dos propósitos diferentes:
  - Mix:** Cuando se usa como un divisor, controla la mezcla del programa de las entradas maestras izquierda y derecha a la salida **Mono Output** de cada canal.
  - Pan:** Cuando se utiliza como mezclador, controla el paneo de la entrada del canal monoaural entre las salidas **Mix Outputs** izquierda y derecha.
- 4. Master Output Level:** Controla la ganancia de las etapas de salida y la cantidad de señal en los conectores de la salida **Mix Output**. No afecta el nivel de ninguna de las seis salidas **Mono Outputs**. Esto permite un aumento del margen dinámico para eliminar la sobrecarga debido a una señal combinada excesiva proveniente de una o más entradas. El rango de ganancia va desde **apagada** hasta **0 dB** (unitaria) (consulte el diagrama de bloques en el [Apéndice](#)).
- 5. Indicador Power:** Cuando el LED amarillo está *encendido*, el SM26S está listo para empezar (cuando está apagado, la unidad también está apagada).

### Panel trasero

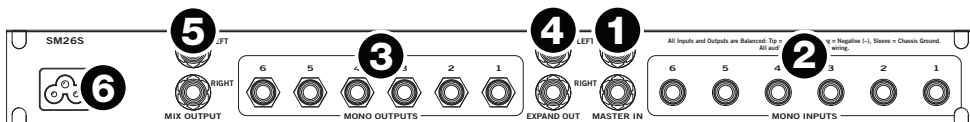

- 1. Master In:** Estas entradas maestras balanceadas de punta-nuca-manguito (TRS) de 6,35 mm (1/4 pulg.) alimentan las seis salidas **Mono Outputs** cuando no se usa ninguna de las entradas **Mono Inputs**. Al conectarse a una entrada **Mono Input** individual se desconecta ese canal de las entradas (consulte el diagrama de bloques en el [Apéndice](#)).

Para un funcionamiento no balanceado utilice un conector monoaural estándar de 6,35 mm (1/4 pulg.); para un funcionamiento balanceado utilice un conector TRS macho (estéreo) de 6,35 mm (1/4 pulg.) cableado de la siguiente manera:

- La **punta** es el + de la señal (conéctela a la patilla 2 en un conector de 3 patillas).
- La **nuca** es el - de la señal (la patilla 3 en un conector de 3 patillas).
- El **mango** es la conexión a tierra del chasis.

2. **Mono Inputs:** Conectores TRS 6,35 mm (1/4 pulg.) que aceptan señales monoaurales tanto balanceadas como no balanceadas. Estas entradas son conectores de conmutación que saltean automáticamente los conectores **Master In** cuando se enchufa un conector macho (consulte el diagrama de bloques en el [Apéndice](#)). Siga las mismas convenciones de cableado del punto 1 más arriba.
3. **Mono Outputs:** Conectores TRS de 6,35 mm (1/4 pulg.) que brindan una salida no balanceada (para usar con conectores macho TS) o bien, una salida balanceada (para usar con conectores macho TRS). Siga las mismas convenciones de cableado del punto 1 más arriba.
4. **Expand Outs:** Conectores TRS de 6,35 mm (1/4 pulg.) conectados en paralelo con los conectores de la entrada **Master In**, lo que permite conectar dos o más SM26S en cadena margarita para obtener divisiones múltiples. Simplemente conecte la salida **Expand Out** a la entrada **Master In** de otro SM26S; la cantidad de expansiones posibles con el SM26S es ilimitada.

**Nota:** Estas salidas Expand Outputs *no* tienen búfer desde las entradas Master Inputs. Por lo tanto, no es posible mezclar ambas líneas balanceada y no balanceada en el mismo canal entre múltiples unidades: una vez que la nuca y el manguito se ponen en cortocircuito en cualquier punto de la cadena (mediante el uso de un conector monoaural macho) la totalidad de la línea se vuelve no balanceada.

5. **Mix Outputs:** Salidas TRS balanceadas de 6,35 mm (1/4 pulg.) controladas por el control **Master Output Level**. Son alimentadas ya sea por la entrada **Master In** o por cualquiera de las seis entradas **Mono Inputs** o por una combinación de ambas. Siga las mismas convenciones de cableado del punto 1 más arriba.
6. **Entrada de voltaje universal:** Mediante una entrada IEC 60320 C6 en miniatura para electrodomésticos. Esta entrada es compatible con un cable IEC 60320 C5. ¡No anule la conexión a tierra!

## Funcionamiento

Dado que existen numerosas aplicaciones para el SM26S, no existe ningún conjunto único de procedimientos operacionales que controle su uso. Visite [rane.com/note108.html](http://rane.com/note108.html) para leer la nota titulada *The SM26S Swiss Army Mixer*, la cual explora en profundidad las diversas configuraciones del SM26S.

## Opciones de los puentes de conexión internos

Dentro del DSM26S existen algunas opciones de enrutamiento de la señal que requieren la extracción de la tapa superior a fin de reubicar algunos puentes de conexión. Esto debe ser llevado a cabo con la unidad apagada y solamente por personal de servicio calificado.

Si un SM26S necesita contar con un conjunto adicional de salidas independientes, como el caso de un amplificador de distribución estéreo de 2x4, las salidas **Mix Outputs izquierda** y **derecha** se pueden usar además de las 6 salidas **Mono Outputs**. Por lo general, las salidas **Mix Outputs izquierda** y **derecha** producen la mezcla sumada de los 6 controles **Level** y **Pan**. Para separar un canal del bus de salida de la mezcla, se proveen puentes de conexión internos. Éstos se encuentran detrás de los controles **Mix/Pan** de cada canal. J3 conecta la salida **Mono Out 1** al bus de la mezcla. J6 conecta la salida **Mono Out 2**, J9 conecta la salida **Mono Out 3** y así sucesivamente—consulte el diagrama de disposición de la placa en [rane.com](http://rane.com).

## Guide d'utilisation (Français)

### Présentation

Le séparateur-mélangeur de signaux SM26S de Rane est l'un des produits audio les plus inhabituels sur le marché, mais l'un des plus utiles. Dans sa configuration la plus simple, c'est un mélangeur de signaux à niveau ligne de six entrées vers deux canaux. Il prend en charge six entrées à niveau ligne symétriques ou asymétriques et dispose de six commandes de niveau et de panoramique. Il dispose également d'une entrée Master stéréo supplémentaire pour un total de huit entrées. Le mix est transmis à une commande de niveau de sortie Master puis aux sorties gauche et droite du panneau arrière. En mode séparateur, le SM26S prend en charge une ou deux entrées à niveau ligne et les divise en celles-ci vers n'importe laquelle des six sorties mono arrière. En ce mode, les commandes Mix/Pan contrôlent le niveau provenant des deux bus d'entrée à appliquer à chaque sortie. Des connecteurs internes à verrouillage permettent d'utiliser les sorties Mix Output comme sorties stéréo indépendantes, offrant un total de huit sorties. Le SM26S peut également être utilisé comme amplificateur-séparateur à six entrées et six sorties, auquel cas le signal appliqué à l'entrée 1 est transmis à la sortie 1, le signal appliqué à l'entrée 2 est transmis à la sortie 2, et ainsi de suite.

Le SM26S peut également être utilisé en différents modes en même temps. Par exemple, les entrées 1 à 3 peuvent être mélangées vers les bus de sortie gauche et/ou droite alors que les sorties 4 et 5 transmettent le signal appliqué initialement aux entrées Master droite et gauche, alors que la sortie 6 reçoit le signal de l'entrée 6 directement.

Le panneau avant du SM26S comprend une commande de niveau d'entrée Master, six commandes de niveau des canaux, six commandes Mix/Pan et une commande de niveau de sortie Master. Le panneau arrière du SM26S comprend une entrée Master (gauche et droite), 6 entrées mono, 6 sorties mono et une sortie Master Mix (gauche et droite). Toutes les entrées et sorties du SM26S sont 6,35 mm TRS symétriques actives.

#### Caractéristiques :

- Convertisseur -10 dBV à +4 dBu
- Convertisseur +4 dBu à -10 dBV
- 6 entrées mono symétriques et 6 sorties mono symétriques
- 2 entrées principales symétriques et 2 sorties principales symétriques
- 6 commandes de niveau d'entrée et 6 commandes pour le Mix/Pan
- Commandes du niveau d'entrée et de sortie Master
- Alimentation électrique multivoltage (100 – 230 V CA)

#### Applications :

- Mélangeur de signaux à niveau ligne à 6 entrées mono avec sortie stéréo
- Mélangeur de signaux à niveau ligne à 4 entrées stéréo avec sortie stéréo
- Séparateur de signaux à niveau ligne à entrée stéréo avec 6 sorties mono
- Séparateur de signaux à niveau ligne à 1 entrée stéréo avec 4 sorties stéréo
- Amplificateur de signaux à 6 entrées et 6 sorties
- Configurable à 8 sorties

### Contenu de la boîte

SM26S	Guide d'utilisation
Câble d'alimentation	Consignes de sécurité et informations concernant la garantie

### Assistance

Pour les toutes dernières informations concernant la documentation, les spécifications techniques, la configuration requise, la compatibilité et l'enregistrement du produit, veuillez visiter [rane.com](http://rane.com).

Pour de l'assistance supplémentaire, veuillez visiter [rane.com/support](http://rane.com/support).



## Caractéristiques

### Panneau avant

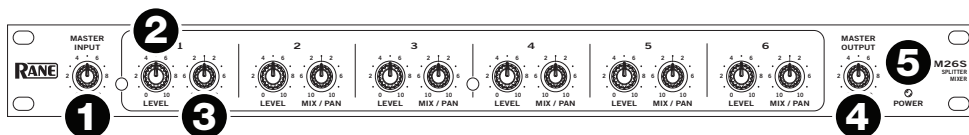

- 1. Master Input Level :** Ce bouton permet de régler le gain des étages **Master Input gauche et droite** avec une plage de valeurs de **Off à +12 dB**. En mode séparateur, ce bouton permet de régler le niveau de toutes les sorties canaux mono en même temps (ceux qui n'ont pas d'entrée individuelle).
- 2. Niveau d'entrée mono :** Ce bouton permet de commander le niveau du signal pour chaque canal. Lorsque transmis par l'entrée **Mono Input**, chaque étage dispose d'une plage de valeurs allant de **Off à +12 dB** minimum, permettant de convertir les signaux d'équipement de -10 dBV à +4 dBu. Lorsque transmises par les **entrées Master In gauche et droite**, ces commandes de niveau règlent automatiquement le gain unitaire à un réglage maximum afin de pouvoir accommoder le signal +12 dB disponible des étages de gain des entrées gauche et droite.
- 3. Mix/Pan :** Ce bouton possède deux fonctions :
  - Mix :** Lorsqu'il est utilisé comme un séparateur, ce bouton permet de commander le mix du programme des entrées Master gauche et droite pour la sortie **Mono Output** de chaque canal.
  - Pan :** Lorsqu'il est utilisé comme mélangeur, ce bouton permet de commander le panoramique de l'entrée du canal mono entre les sorties **Mix Outputs** gauche et droite.
- 4. Master Output Level :** Ce bouton permet de régler le gain des étages de sortie et la quantité de signaux des connecteurs **Mix Output**. Il n'affecte pas le niveau des six sorties **Mono Outputs**. Cela permet d'augmenter la réserve dynamique et de réduire une surcharge en raison d'un signal excessif combiné provenant d'une ou de plusieurs entrées. Le gain a une plage de valeurs de **Off à 0 dB** (unitaire). Veuillez consulter le Schéma fonctionnel dans l'[Annexe](#).
- 5. Indicateur d'alimentation :** Lorsque cette DEL jaune s'allume, le SM26S est prêt à être utilisé (lorsqu'elle est éteinte, il n'est pas prêt).

### Panneau arrière

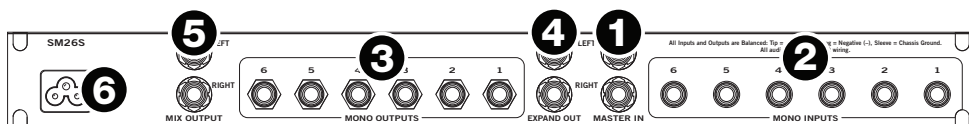

- 1. Master In :** Les entrées Master TRS 6,35 mm symétriques transmettent les signaux aux six sorties **Mono Outputs** lorsque les entrées **Mono Inputs** ne sont pas utilisées. Lorsqu'une des entrées **Mono Input** est utilisée, le canal correspondant à cette entrée est déconnecté de ces entrées (veuillez consulter le Schéma fonctionnel dans l'[Annexe](#)).

Pour un fonctionnement asymétrique, utilisez une fiche standard mono de 6,35 mm. Pour une utilisation symétrique, utilisez une fiche 6,35 mm TRS (stéréo) comme indiqué ci-dessous :

- La **pointe** est le signal + (doit être relié à la broche 2 sur un connecteur à 3 broches).
- La **baguette** est le signal - (doit être relié à la broche 3 sur un connecteur à 3 broches).
- Le **corps** doit être relié à la borne de mise à la terre du châssis.

2. **Mono Inputs** : Ces entrées TRS 6,35 mm prennent en charge les signaux mono symétriques et asymétriques. Lorsqu'une fiche est branchée à ces entrées à commutation automatique, les entrées **Master In** sont contournées (veuillez consulter le Schéma fonctionnel dans l'**Annexe**). Veuillez suivre les conventions de câblage comme indiqué au point 1 ci-dessus.
3. **Mono Outputs** : Ces connecteurs 6,35 mm TRS prennent en charge les signaux de sortie asymétrique (utilisez des fiches TS) et les signaux de sortie symétrique (utilisez des fiches TRS). Veuillez suivre les conventions de câblage comme indiqué au point 1 ci-dessus.
4. **Expand Outs** : Ces connecteurs 6,35 mm TRS sont raccordés en parallèle avec les connecteurs **Master In**, permettant à deux SM26S ou plus d'être raccordés en série. Reliez simplement la sortie **Expand Out** à l'entrée **Master In** d'un autre SM26S ; il n'y a aucune limite au nombre d'expansions possibles avec le SM26S.
 

**Remarque** : Le signal des sorties Expand Outputs n'est pas séparé après être transmis par les entrées Master Inputs. Par conséquent, il n'est pas possible de mélanger les lignes symétriques et asymétriques dans un même canal entre plusieurs appareils : une fois que la bague et le corps sont court-circuités dans la chaîne (en utilisant une fiche mono), toute la ligne devient asymétrique.
5. **Mix Outputs** : Ces sorties 6,35 mm TRS symétriques sont commandées par le bouton **Master Output Level**. Elles reçoivent le signal provenant de l'entrée **Master In** ou de l'une des six entrées **Mono Inputs**, ou une combinaison des deux. Veuillez suivre les conventions de câblage comme indiqué au point 1 ci-dessus.
6. **Entrée d'alimentation multivoltage** : Prise miniature CEI 60320 C6. Elle fonctionne avec un câble d'alimentation avec fiche CEI 60320 C5. **Ne retirez pas** la mise à la terre !

## Fonctionnement

Puisque le SM26S peut être utilisé dans de nombreuses applications, il existe plusieurs procédures opérationnelles qui permettent de régir son utilisation. Veuillez visiter [rane.com/note108.html](http://rane.com/note108.html) afin de pouvoir consulter la notice *The SM26S Swiss Army Mixer*, qui explique en profondeur les nombreuses configurations du SM26S.

## Configuration des cavaliers internes

Le SM26S dispose d'options de routage des signaux qui peuvent être modifiés en retirant le couvercle supérieur afin de déplacer certains cavaliers. Cependant, ceci doit être effectué uniquement lorsque l'appareil est hors tension par un technicien de service qualifié.

Si un SM26S requiert un ensemble de sorties indépendantes supplémentaire, comme pour un amplificateur de distribution stéréo 2x4, les sorties **Mix Outputs gauche** et **droite** peuvent être utilisées en plus des 6 sorties **Mono Outputs**. Normalement, les sorties **Mix Outputs gauche** et **droite** produisent le mix combinés de chacune des 6 commandes **Level** et **Pan**. Des cavaliers internes sont fournis afin de séparer un canal quelconque du bus des sorties Mix Output. Ceux-ci sont situés derrière les commandes Mix/Pan de chaque canal. Le cavalier J3 relie la sortie **Mono Out 1** au bus du mix. Le cavalier J6 relie la sortie **Mono Out 2**, le cavalier J9 relie la sortie **Mono Out 3**, et ainsi de suite. Veuillez consulter le schéma de la carte sur le site [rane.com](http://rane.com).

## Guida per l'uso (Italiano)

### Introduzione

Il Mixer Splitter Rane modello SM26S è uno dei più utili e insoliti prodotti audio disponibili sul mercato. Nella sua configurazione base è un mixer a livello di linea da sei a due. Accetta sei ingressi a livello di linea, bilanciati o non bilanciati, applicati a sei comandi Level e Pan. Un ingresso Master stereo aggiuntivo consente un totale di otto ingressi. Il risultato del mix è inviato a un controllo di livello di uscita Master complessivo e compare a livello delle uscite di sinistra e di destra, posteriormente. In modalità splitter, l'SM26S può ricevere uno o due ingressi a livello di linea e dividerli a qualsiasi delle sei uscite mono presenti posteriormente. I comandi Mix/Pan in questa modalità controllano il livello di ciascuno dei due bus di ingresso da applicare a ciascuna uscita. I blocchi interni di header consentono alle uscite Mix di diventare un'uscita stereo indipendente, consentendo un totale di otto uscite. L'SM26S può anche essere utilizzato come amplificatore di buffer a sei ingressi, sei uscite, nel cui caso il segnale applicato all'ingresso 1 è portato all'uscita 1 e così via.

L'SM26S può anche essere utilizzato in una combinazione di modalità contemporanee. Ad esempio, gli ingressi da 1 a 3 possono essere mixati ai bus di uscita di sinistra e/o destra, mentre le uscite 4 e 5 convogliano un segnale originariamente applicato agli ingressi Master sinistro e destro e l'uscita 6 è guidata dall'ingresso 6 in modalità diretta.

La parte anteriore dell'SM26S comprende un dispositivo di controllo del volume di ingresso Master, sei comandi di livello Canale, sei comandi Mix/Pan e un dispositivo di controllo del volume di uscita Master. La parte posteriore dell'SM26S fornisce due ingressi Master sinistro e destro, sei ingressi Mono, sei uscite Mono e due uscite mix Master sinistra e destra. Tutti gli ingressi e le uscite dell'SM26S sono TRS da 6,35 mm (1/4") TRS attivi e bilanciati.

#### Caratteristiche:

- Traslatore di livello da -10 dBV a +4 dBu
- Traslatore di livello da +4 dBu a -10 dBV
- 6 ingressi mono bilanciati, 6 uscite mono bilanciate
- 2 ingressi main bilanciati, 2 uscite main bilanciate
- 6 dispositivi di controllo del livello di ingresso e 6 comandi Mix/Pan
- Dispositivi di controllo del livello di ingresso e uscita Master
- Alimentazione universale interna (100–230 VCA)

#### Applicazioni:

- 6 ingressi Mono, Uscita Stereo Line Mixer
- 4 ingressi Stereo, Uscita Stereo Line Mixer
- Ingresso Stereo, 6 Uscite Mono Line Splitter
- 1 ingresso Stereo, 4 Uscite Stereo Splitter
- 6 ingressi, 6 uscite Booster Amplificatore
- Configurabile su 8 Uscite

### Contenuti della confezione

SM26S

Cavo di alimentazione

Guida per l'uso

Istruzioni di sicurezza e garanzia

### Assistenza

Per le ultime informazioni in merito a questo prodotto (documentazione, specifiche tecniche, requisiti di sistema, informazioni sulla compatibilità, ecc.) e per effettuare la registrazione, recarsi alla pagina [rane.com](http://rane.com).

Per ulteriore assistenza sul prodotto, recarsi alla pagina [rane.com/support](http://rane.com/support).

## Caratteristiche

### Pannello anteriore



- Master Input Level:** imposta il guadagno delle fasi **Master Input sinistra e destra**, con un intervallo da **Off** a **+12 dB**. In modalità di divisione, controlla il livello di tutte le uscite di canale mono contemporaneamente (ossia quelle che non hanno un ingresso separato).
- Livello di ingresso mono:** controlla il livello del segnale tramite ciascun canale particolare. Quando alimentata dal jack **Mono Input**, ciascuna fase ha un intervallo di guadagno che va da **Off** a **+12 dB** minimo, consentendo l'abbinamento dei volumi di dispositivi da **-10 dBV** a quello di attrezzature da **+4 dBu**. Quando alimentati tramite gli ingressi **Master In sinistro e destro**, questi dispositivi di controllo del livello limitano automaticamente a un massimo del guadagno dell'unità per adattarsi ai **+12 dB** disponibili dalle fasi di guadagno di ingresso sinistro e destro.
- Mix / Pan:** ha due diverse funzioni:
  - Mix:** quando utilizzato come splitter, controlla il mix del programma di ingresso Master sinistro e destro all'uscita **Mono Output** di ciascun canale.
  - Pan:** quando utilizzato come mixer, questo comando effettua il panning dell'ingresso di canale Mono tra le uscite **Mix Output** sinistra e destra.
- Master Output Level:** controlla il guadagno delle fasi di uscita e la quantità di segnale che arriva ai jack **Mix Output**. Non influisce sul livello di alcuna delle sei uscite **Mono Outputs**. Consente un aumento della headroom per eliminare il sovraccarico dovuto a un eccessivo segnale combinato proveniente da uno o più ingressi. L'intervallo del guadagno va da **Off** a **0 dB** (unità) (fare riferimento allo schema a blocchi nell'[Appendice](#)).
- Indicatore di alimentazione Power:** quando questo LED giallo è acceso, l'**SM26S** è pronto (quando è spento, non lo è).

### Pannello posteriore

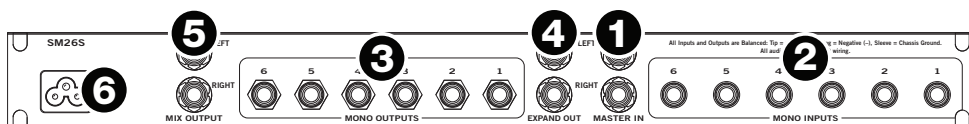

- Master In:** questi ingressi bilanciati TRS (Tip-Ring-Sleeve) da 6,35 mm (1/4") Master alimentano tutte e sei le uscite **Mono Outputs** quando tutti gli ingressi **Mono Inputs** non sono utilizzati. Il collegamento a un singolo ingresso **Mono Input** scollega quel canale da questi ingressi (fare riferimento allo schema a blocchi nell'[Appendice](#)).

Per un uso non bilanciato, servirsi di uno spinotto standard mono da 6,35 mm (1/4"); per un utilizzo bilanciato, servirsi di uno spinotto TRS (stereo) da 6,35 mm (1/4") collegandolo come segue:

- **La punta** è il segnale + (collegare al polo 2 su un connettore a 3 poli).
- **L'anello** è il segnale - (collegare al polo 3 su un connettore a 3 poli).
- **La guaina** è la terra del telaio.

2. **Mono Inputs:** jack TRS da 6,35 mm (1/4") che accettano segnali mono bilanciati o non bilanciati. Sono jack di interruzione che bypassano automaticamente i jack di ingresso **Master In** quando si inserisce uno spinotto (fare riferimento allo schema a blocchi nell'[Appendice](#)). Seguire le convenzioni di cablaggio di cui al punto 1 in alto.
3. **Mono Outputs:** jack TRS da 6,35 mm (1/4") che portano un'uscita non bilanciata (servirsi di spinotti TS), o un'uscita bilanciata (servirsi di spinotti TRS). Seguire le convenzioni di cablaggio di cui al punto 1 in alto.
4. **Expand Outs:** jack TRS da 6,35 mm (1/4") collegati in parallelo con i jack **Master In**, che consentono il collegamento a margherita di due o più SM26S per una divisione multipla. Collegare semplicemente l'uscita **Expand Out** all'ingresso **Master In** di un altro SM26S; non c'è limite al numero di espansioni possibili con l'SM26S.
 

**Nota bene:** queste uscite Expand Outputs *non* ricevono buffer dagli ingressi Master Inputs. Quindi, non è possibile mixare linee bilanciate e non bilanciate nello stesso canale tra diverse unità: una volta che l'anello e la guaina sono messi in corto in qualsiasi punto della catena (utilizzando uno spinotto mono), l'intera linea diventa non bilanciata.
5. **Uscite Mix Outputs:** uscite TRS da 6,35 mm (1/4") bilanciate controllate dal comando **Master Output Level**. Sono alimentate dal **Master In**, da uno qualsiasi dei sei **Mono Inputs**, o da una combinazione di entrambi. Seguire le convenzioni di cablaggio di cui al punto 1 in alto.
6. **Ingresso voltaggio universale:** tramite un ingresso per apparecchiature IEC 60320 C6 in miniatura. Si abbina a un cavo di linea IEC 60320 C5. **Non** sollevare la messa a terra!

## Operazione

Poiché esistono numerose applicazioni per l'SM26S, non esiste un singolo set di procedure operative per controllarne l'uso. Recarsi alla pagina [rane.com/note108.html](http://rane.com/note108.html) per visualizzare la nota *The SM26S Swiss Army Mixer*, che esplora le numerose configurazioni dell'SM26S nel dettaglio.

## Opzioni di collegamento a ponte interno

All'interno dell'SM26S esistono alcune opzioni di convogliamento di segnale che richiedono la rimozione del coperchio superiore per effettuare lo spostamento di alcuni ponti. Questo deve essere fatto unicamente ad alimentazione spenta da personale di assistenza qualificato.

Se per un SM26S occorre un ulteriore set di uscite indipendenti come nel caso di un amplificatore di distribuzione stereo 2x4, le uscite **Mix Output sinistra** e **destra** possono essere utilizzate in aggiunta alle 6 uscite **Mono Output**. Normalmente, le uscite **Mix Output sinistra** e **destra** producono il mix sommato di tutti e 6 i comandi **Level** e **Pan**. Per staccare qualsiasi canale dal bus di uscita Mix, sono stati forniti dispositivi a ponte interni. Questi sono situati dietro ai comandi **Mix/Pan** di ciascun canale. J3 collega la **Mono Out 1** al bus mix. J6 collega la **Mono Out 2**, J9 collega la **Mono Out 3**, e così via—si veda lo schema del pannello recandosi alla pagina [rane.com](http://rane.com).

## Benutzerhandbuch (Deutsch)

### Einführung

Der Rane Model SM26S Splitter-Mixer ist gleichsam eines der nützlichsten und ungewöhnlichsten Audio-Produkte am derzeitigen Markt. In seiner Grundkonfiguration ist es ein „Sechs-auf-Zwei“ Line Level-Mixer. Es können sechs symmetrische oder unsymmetrische Line-Level-Eingänge angeschlossen werden, die auf sechs Level- und Pan-Regler angewendet werden. Ein zusätzlicher Stereo-Master-Eingang ermöglicht insgesamt acht Eingänge. Der daraus resultierende Mix wird an einen Master-Ausgangspegelregler und an die linken und rechten Ausgänge auf der Rückseite gesendet. Im Splitter-Modus kann das SM26S ein oder zwei Line-Level-Eingänge aufnehmen und diese auf einen der sechs Mono-Ausgänge auf der Rückseite aufteilen. Die Mix/Pan-Regler in diesem Modus steuern den Pegel der jeweiligen Eingangsbusse, die an jeden Ausgang angelegt werden sollen. Interne Header-Blöcke erlauben es den Mix-Ausgängen, als unabhängiges Stereo-Out zu agieren, was insgesamt acht Ausgänge ermöglicht. Der SM26S kann auch als Verstärker mit sechs Eingangs- und sechs Ausgangspuffern verwendet werden. In diesem Fall wird ein Signal, das an Eingang 1 angewendet wird an Ausgang 1 gesendet und so weiter.

Das SM26S kann auch in einer Kombination von Modi gleichzeitig verwendet werden. Beispielsweise können die Eingänge 1 bis 3 mit den linken und/oder rechten Ausgangsbussen gemischt werden, während gleichzeitig die Ausgänge 4 und 5 ein Signal liefern, das ursprünglich an die linken und rechten Master-Eingänge angelegt wurde, während gleichzeitig der Ausgang 6 vom Eingang 6 im Through-Modus angesteuert wird.

Die Vorderseite des SM26S besteht aus einem Master-Eingangspegelregler, sechs Kanalpegelreglern, sechs Mix/Pan-Reglern und einem Master-Ausgangspegelregler. Die Rückseite des SM26S bietet zwei Mastereingänge Links und Rechts, sechs Mono-Eingänge, sechs Mono Ausgänge und zwei Mastermixausgänge Links und Rechts. Alle Eingänge und Ausgänge am SM26S sind 6,35 mm (1/4") TRS aktiv-symmetrisch.

#### Funktionen:

- 10 dBV auf +4 dBu Wandler
- +4 dBu auf -10 dBV Wandler
- 6 symmetrische Mono-Eingänge, 6 symmetrische Mono-Ausgänge
- 2 symmetrische Haupteingänge, 2 symmetrische Hauptausgänge
- 6 Eingangspegelregler und 6 Mix/Pan-Regler
- Master-Eingangs- und Ausgangspegelregler
- Internes Universalnetzteil (100-230 VAC)

#### Anwendungen:

- 6 Mono-Eingänge, Stereo-Ausgang Line-Mixer
- 4 Stereo-Eingänge, Stereo-Ausgang Line-Mixer
- Stereo-Eingang, 6 Mono-Ausgang Line-Splitter
- 1 Stereo-Eingang, 4 Stereo-Ausgang-Splitter
- 6-In, 6-Out Zusatzverstärker
- Konfigurierbar auf 8 Ausgänge

### Lieferumfang

SM26S

Benutzerhandbuch

Netzkabel

Sicherheitshinweise und Garantieinformationen

### Kundendienst

Für die neuesten Informationen zu diesem Produkt (Dokumentation, technische Daten, Systemanforderungen, Informationen zur Kompatibilität etc.) und zur Produktregistrierung besuchen Sie bitte: [rane.com](http://rane.com).

Für zusätzlichen Produkt-Support besuchen Sie [rane.com/support](http://rane.com/support).

## Funktionen

### Vorderseite

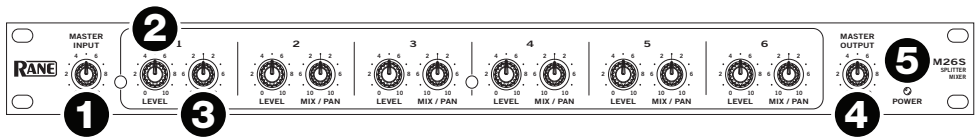

- Master Input Level:** Stellt die Verstärkung der **linken und rechten Master Input** -Stufen ein, und zwar in einem Bereich von **Off** bis **+12 dB**. Im Split-Modus steuert dies den Pegel aller Mono-Kanalausgänge gleichzeitig (d.h. diejenigen, die keinen separaten Eingang haben).
- Mono-Eingangspegel:** Steuert den Signalpegel über jeden einzelnen Kanal. Bei der Speisung über die **linken & rechten Master In** werden diese Pegelregler automatisch auf eine maximale Einsverstärkung begrenzt, um die +12 dB, die von den linken & rechten Eingangsstufen verfügbar sind, aufzunehmen.
- Mix / Pan:** Dient zwei verschiedenen Funktionen:
 

**Mix:** Bei der Verwendung als Splitter steuert dies den Mix des linken und rechten Master-Eingangsprogramms an den **Mono-Ausgang** jedes Kanals.

**Pan:** Bei der Verwendung als Mixer steuert dieser Regler den Mono-Kanaleingang zwischen den linken und rechten **Mix Outputs**.
- Master Output Level:** Steuert die Verstärkung der Endstufen und die Signalstärke an den **Mix Output**-Buchsen. Es wirkt sich nicht auf den Pegel eines der sechs **Mono Outputs** aus. Dies ermöglicht eine Erhöhung des „Headrooms“, um eine Überlastung aufgrund eines übermäßig kombinierten Signals von einem oder mehreren Eingängen zu eliminieren. Der Bereich der Verstärkung reicht von **Off** bis **0 dB** (Arbeitspegel) (siehe Blockdiagramm im [Anhang](#)).
- Power-Anzeige:** Wenn diese gelbe LED *leuchtet*, ist das SM26S bereit (wenn die LED nicht leuchtet, ist das Gerät nicht bereit).

### Rückseite

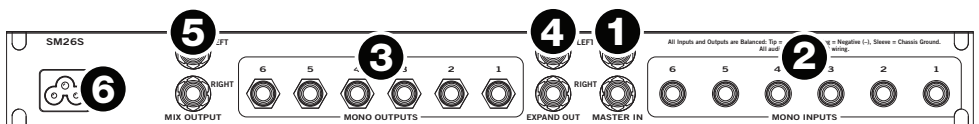

- Master In:** Diese symmetrischen Tip-Ring-Sleeve (TRS) 6,35 mm (1/4") Master-Eingänge versorgen alle sechs **Mono Outputs**, wenn keine der **Mono Inputs** verwendet werden. Die Verbindung zu einem einzelnen **Mono Input** trennt diesen Kanal von diesen Eingängen (siehe Blockdiagramm im [Anhang](#)). Für den unsymmetrischen Betrieb verwenden Sie einen standardmäßigen Mono 6,35 mm (1/4") Stecker, für einen symmetrischen Betrieb einen TRS (Stereo) 6,35 mm (1/4") Stecker, der wie folgt verdrahtet ist:
  - **Tip** ist das Signal + (an Pin 2 mit einem 3-poligen Stecker anschließen).
  - **Ring** ist Signal - (Pin 3 in einem 3-poligen Stecker).
  - **Manschette** ist die Masse.

2. **Mono Inputs:** 6,35 mm (1/4") TRS-Buchsen, die entweder symmetrische oder unsymmetrische Mono-Signale annehmen. Dies sind Buchsen, die die **Master In** -Buchsen automatisch umgehen, wenn ein Stecker eingesteckt wird (siehe Blockdiagramm im **Anhang**). Befolgen Sie die Verdrahtung wie unter 1 oben angegeben.
3. **Mono Outputs:** 6,35 mm (1/4") TRS-Buchsen, die entweder eine unsymmetrische Ausgabe liefern (verwenden Sie TS-Stecker) oder eine symmetrische Ausgabe (verwenden Sie TRS-Stecker). Befolgen Sie die Verdrahtung wie unter 1 oben angegeben.
4. **Expand Outs:** 6,35 mm (1/4") TRS-Buchsen, die parallel zu den **Master In**-Buchsen geschaltet sind, so dass zwei oder mehr SM26Ss für eine mehrfache Aufspaltung verkettet werden können. Schließen Sie einfach den **Expand Out** an den **Master In** eines anderen SM26S an, es gibt keine Begrenzung für die Anzahl der Erweiterungen, die mit dem SM26S möglich sind.
 

**Hinweis:** Diese Expand-Ausgänge werden *nicht* von den Master-Eingängen gepuffert. Daher ist es nicht möglich, sowohl symmetrische als auch unsymmetrische Lines im gleichen Kanal zwischen mehreren Einheiten zu mischen: Sobald der Ring und die Manschette irgendwo in der Kette (mit einem Mono-Stecker) kurzgeschlossen sind, wird die gesamte Linie unsymmetrisch.
5. **Mix Outputs:** Symmetrische TRS 6,35 mm (1/4") Ausgänge, die vom **Master Output Level** gesteuert werden. Diese werden entweder vom **Master In** oder von einem der sechs **Mono Input** oder einer Kombination von beiden gespeist. Befolgen Sie die Verdrahtung wie unter 1 oben angegeben.
6. **Universal-Spannungseingang:** über einen Miniatur-IEC 60320 C6 Gerätestecker. Hier kann ein IEC 60320 C5 Netzkabel verbunden werden. Unterbrechen Sie die Masseverbindung **nicht**!

## Betrieb

Da das SM26S vielseitig einsetzbar ist, wird seine Verwendung nicht von wenigen Betriebsabläufen gesteuert. Besuchen Sie [rane.com/note108.html](http://rane.com/note108.html), um den Hinweis zum *The SM26S Swiss Army Mixer* zu lesen, der die vielen Konfigurationen des Geräts detailliert erforscht.

## Interne Jumper-Optionen

Es gibt innerhalb der SM26S einige Signal-Routing-Optionen, die das Entfernen der oberen Abdeckung erfordern, um einige Jumper zu bewegen. Dies darf nur bei abgeschaltetem Gerät und nur durch qualifiziertes Servicepersonal geschehen.

Wenn ein SM26S einen zusätzlichen Satz von unabhängigen Ausgängen braucht, wie bei einem 2x4 Stereo-Verteilungsverstärker, können die **linken** und **rechten Mix Outputs** zusätzlich zu den 6 **Mono Outputs** verwendet werden. Normalerweise erzeugen die **linken** und **rechten Mix Outputs** die Summenmischung aller 6 **Level**- und **Pan**-Regler. Um einen beliebigen Kanal vom Mix-Ausgang-Bus zu entfernen, wurden interne Jumper bereitgestellt. Diese befinden sich hinter den **Mix/Pan**-Reglern für jeden Kanal. J3 verbindet **Mono Out 1** mit dem Mixbus. J6 verbindet **Mono Out 2**, J9 verbindet **Mono Out 3** und so weiter—werfen Sie einen Blick auf das Platinen-Layoutdiagramm, indem Sie [rane.com](http://rane.com) besuchen.



## Appendix (English)

### Technical Specifications

Parameter	Specification	Limit	Units	Conditions/Comments
<b>Inputs:</b> Type	Active Balanced			Tip=(+), Ring=(-), Sleeve=GND
Connectors	1/4" TRS			
Impedance	20k	1%	Ω	
Maximum Level	22	1	dBu	
<b>Outputs:</b> Type	Active Balanced			1 kHz 10 kΩ or greater
Connectors	1/4" TRS			
Impedance	125	typ	Ω	
Maximum Level	26	1	dBu	
<b>Overall Gain Range</b>	Off to +12	-0/+6	dB	Any Input to Any Output
<b>RFI Filters</b>	Yes	5%		
<b>Frequency Response</b>	10–40 kHz	+0/-3	dB	
<b>THD+Noise</b>	0.008	.002	%	+4 dBu, 20–20 kHz unity gain
<b>IM Distortion (SMPTE)</b>	0.009	.002	%	60 Hz / 7 kHz, 4:1, +4 dBu unity gain
<b>Signal-to-Noise Ratio</b>				re +4 dBu, 20 kHz noise bandwidth
	120	2	dB	Mono Outputs, unity gain
	98	2	dB	Mix Outputs, unity gain
<b>Crosstalk</b>				
L-R Paning	60 (1 kHz)	2	dB	Any Input to Mix Outs
Channel-Channel	75 (1 kHz)	2	dB	Any Input to Mix Outs
<b>Maximum Power</b>	7		W	
<b>Universal Line Voltage</b>	100 to 240	10%	VAC	50/60 Hz
<b>Dimensions</b>	19" x 5.3" x 1.75" / 48.3 x 13.5 x 4.4 cm			Width x Depth x Height
<b>Weight</b>	5 lbs. / 2.3 kg			net

**Note:** 0 dBu = 0.775 Vrms. Unity Gain = Master Levels Set to ~"7" position.

Specifications are subject to change without notice.

## Block Diagram

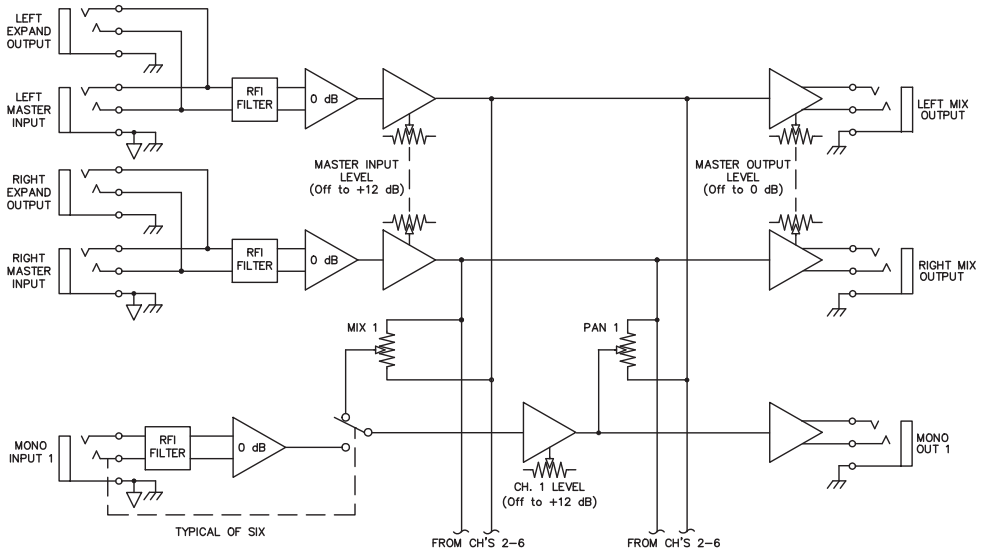

## Trademarks & Licenses

Rane is a trademark of inMusic Brands, Inc., registered in the U.S. and other countries.

All other product names, company names, trademarks, or trade names are those of their respective owners.



**rane.com**