

Network Receiver Réseau Ampli-Tuner

R-N303 R-N303D

Owner's Manual
Mode d'emploi
Manual de instrucciones

musicCast

- The R-N303 and R-N303D network receivers allow you to play back sound in high-quality stereo at your own home.
- This manual explains preparations and operations for everyday users of the unit.
- Les récepteurs réseau R-N303 et R-N303D vous permettent de lire des sources audio en bénéficiant d'un son stéréo de qualité supérieure dans le confort de votre salon.
- Ce manuel décrit les préparatifs et les procédures pour l'usage quotidien de cette unité.
- Los receptores de red R-N303 y R-N303D permiten reproducir sonido estéreo de alta calidad en casa.
- En este manual se explican los preparativos y el funcionamiento de la unidad en el día a día.

IMPORTANT SAFETY INSTRUCTIONS



The above warning is located on the rear of the unit.

Explanation of Graphical Symbols



The lightning flash with arrowhead symbol within an equilateral triangle is intended to alert the user to the presence of uninsulated “dangerous voltage” within the product’s enclosure that may be of sufficient magnitude to constitute a risk of electric shock to persons.



The exclamation point within an equilateral triangle is intended to alert the user to the presence of important operating and maintenance (servicing) instructions in the literature accompanying the product.

- 1 Read these instructions.
- 2 Keep these instructions.
- 3 Heed all warnings.
- 4 Follow all instructions.
- 5 Do not use this apparatus near water.
- 6 Clean only with dry cloth.
- 7 Do not block any ventilation openings. Install in accordance with the manufacturer’s instructions.
- 8 Do not install near any heat sources such as radiators, heat registers, stoves, or other apparatus (including amplifiers) that produce heat.
- 9 Do not defeat the safety purpose of the polarized or grounding-type plug. A polarized plug has two blades with one wider than the other. A grounding type plug has two blades and a third grounding prong. The wide blade or the third prong are provided for your safety. If the provided plug does not fit into your outlet, consult an electrician for replacement of the obsolete outlet.
- 10 Protect the power cord from being walked on or pinched particularly at plugs, convenience receptacles, and the point where they exit from the apparatus.
- 11 Only use attachments/accessories specified by the manufacturer.
- 12 Use only with the cart, stand, tripod, bracket, or table specified by the manufacturer, or sold with the apparatus. When a cart is used, use caution when moving the cart/apparatus combination to avoid injury from tip-over.
- 13 Unplug this apparatus during lightning storms or when unused for long periods of time.
- 14 Refer all servicing to qualified service personnel. Servicing is required when the apparatus has been damaged in any way, such as power-supply cord or plug is damaged, liquid has been spilled or objects have fallen into the apparatus, the apparatus has been exposed to rain or moisture, does not operate normally, or has been dropped.



WARNING

TO REDUCE THE RISK OF FIRE OR ELECTRIC SHOCK, DO NOT EXPOSE THIS APPARATUS TO RAIN OR MOISTURE.

FCC INFORMATION (U.S.A.)

1 **IMPORTANT NOTICE: DO NOT MODIFY THIS UNIT!**

This product, when installed as indicated in the instructions contained in this manual, meets FCC requirements. Modifications not expressly approved by Yamaha may void your authority, granted by the FCC, to use the product.

2 **IMPORTANT:** When connecting this product to accessories and/or another product use only high quality shielded cables. Cable/s supplied with this product **MUST** be used. Follow all installation instructions. Failure to follow instructions could void your FCC authorization to use this product in the USA.

3 **NOTE:** This product has been tested and found to comply with the requirements listed in FCC Regulations, Part 15 for Class "B" digital devices. Compliance with these requirements provides a reasonable level of assurance that your use of this product in a residential environment will not result in harmful interference with other electronic devices. This equipment generates/uses radio frequencies and, if not installed and used according to the instructions found in the users manual, may cause interference harmful to the operation of other electronic devices.

Compliance with FCC regulations does not guarantee that interference will not occur in all installations. If this product is found to be the source of interference, which can be determined by turning the unit "OFF" and "ON", please try to eliminate the problem by using one of the following measures:

Relocate either this product or the device that is being affected by the interference.

Utilize power outlets that are on different branch (circuit breaker or fuse) circuits or install AC line filter/s.

In the case of radio or TV interference, relocate/reorient the antenna. If the antenna lead-in is 300 ohm ribbon lead, change the lead-in to co-axial type cable.

If these corrective measures do not produce satisfactory results, please contact the local retailer authorized to distribute this type of product. If you can not locate the appropriate retailer, please contact Yamaha Corporation of America, A/V Division, 6600 Orangethorpe Ave, Buena Park, CA90620

The above statements apply **ONLY** to those products distributed by Yamaha Corporation of America or its subsidiaries.

* This applies only to products distributed by YAMAHA CORPORATION OF AMERICA.

(class B)

FCC CAUTION

Change or modifications not expressly approved by the party responsible for compliance could void the user's authority to operate the equipment.

IMPORTANT

Please record the serial number of this unit in the space below.

Model

Serial No.

The serial number is located on the bottom or rear of the unit. Retain this Owner's Manual in a safe place for future reference.

* This applies only to products distributed by YAMAHA CORPORATION OF AMERICA.

(Ser.No)

COMPLIANCE INFORMATION STATEMENT (DECLARATION OF CONFORMITY PROCEDURE)

Responsible Party: Yamaha Corporation of America
Address: 6600 Orangethorpe Ave., Buena Park, Calif.
90620
Telephone: 714-522-9011
Type of Equipment: Network Receiver
Model Name: R-N303

This device complies with Part 15 of the FCC Rules and Industry Canada licence-exempt RSS standard(s).

Operation is subject to the following two conditions:

- 1) this device may not cause harmful interference, and
- 2) this device must accept any interference received including interference that may cause undesired operation.

See user manual instructions if interference to radio reception is suspected.

* This applies only to products distributed by YAMAHA CORPORATION OF AMERICA. (FCC DoC)

CAN ICES-3 (B)/NMB-3(B)

(can_b_02)

NOTICE

This equipment complies with FCC/IC radiation exposure limits set forth for uncontrolled equipment and meets the FCC radio frequency (RF) Exposure Guidelines and RSS-102 of the IC radio frequency (RF) Exposure rules. This equipment has very low levels of RF energy that it deemed to comply without maximum permissive exposure evaluation (MPE). But it is desirable that it should be installed and operated with at least 20 cm and more between the radiator and person's body.

This transmitter must not be co-located or operated in conjunction with any other antenna or transmitter.

PRECAUTIONS

PLEASE READ CAREFULLY BEFORE USE. BE SURE TO FOLLOW THESE INSTRUCTIONS.

The precautions listed below are to prevent risk of harm to the user and others, as well as to prevent property damage, and to help the user use this unit properly and safely. Be sure to follow these instructions.

After reading this manual, be sure to keep it in a safe place where it can be referenced at any time.

- Be sure to request inspections or repairs from the dealer where you purchased the unit or from qualified Yamaha service personnel.
- Yamaha cannot be held responsible for damage caused by improper use or modifications to the unit.
- This product is for ordinary homes. Do not use for applications requiring high reliability, such as managing lives, health care or high-value assets.

WARNING

This content indicates “risk of serious injury or death.”

■ Power supply/power cord

- Do not do anything that could damage the power cord.
 - Do not place it near a heater.
 - Do not bend it excessively or alter it.
 - Do not scratch it.
 - Do not place it under a heavy object.Using the power cord with the core of the cord exposed could cause electric shocks or a fire.
- Do not touch the power plug or cord if there is a chance of lightning. Failure to observe this may cause electric shocks.
- Use this unit with the power supply voltage printed on it. Failure to connect to an appropriate AC outlet may cause a fire, electric shocks, or malfunctions.
- Check the electric plug periodically and remove any dirt or dust which may have accumulated on it. Failure to observe this may cause a fire or electric shocks.
- When setting up the unit, make sure that the AC outlet you are using is easily accessible. If some trouble or malfunction occurs, immediately turn off the power switch and disconnect the plug from the AC outlet. Even when the power switch is turned off, as long as the power cord is not unplugged from the wall AC outlet, the unit will not be disconnected from the power source.
- If you hear thunder or suspect approaching lightning, quickly turn off the power switch and pull the power plug from the AC outlet. Failure to observe this may cause a fire or malfunctions.
- If not using the unit for long periods of time, be sure to pull the power plug from the AC outlet. Failure to observe this may cause a fire or malfunctions.

■ Do not disassemble

- Do not disassemble or modify this unit. Failure to observe this may cause a fire, electric shocks, injury, or malfunctions. If you notice any irregularities, be sure to request an inspection or repair from the dealer where you purchased the unit or from qualified Yamaha service personnel.

■ Water warning

- Do not expose the unit to rain, use it near water or in damp or wet conditions, or place on it any containers (such as vases, bottles or glasses) containing liquids which might spill into any

openings. A liquid such as water getting into the unit may cause a fire, electric shocks, or malfunctions. If any liquid such as water seeps into the device, turn off the power immediately and unplug the power cord from the AC outlet. Then, request an inspection from the dealer where you purchased the unit or from qualified Yamaha service personnel.

- Never insert or remove an electric plug with wet hands. Do not handle this unit with wet hands. Failure to observe this may cause electric shocks or malfunctions.

■ Fire warning

- Do not place any burning items or open flames near the unit, since they may cause a fire.

■ Maintenance and care

- Do not use aerosols or spray-type chemicals that contain combustible gas for cleaning or lubrication. The combustible gas will remain inside the unit, which may cause explosion or fire.

■ Battery use

- Do not disassemble a battery. If the contents of the battery get on your hands or in your eyes, it can cause blindness or chemical burns.
- Do not dispose of batteries in fire. Doing so may result in the battery bursting, causing a fire or injury.
- Do not expose a battery to high temperatures, such as direct sunlight or a fire. The battery may burst, causing a fire or injury.
- Do not attempt to recharge batteries that are not intended to be charged. Charging could cause the battery to burst or leak, which can cause blindness, chemical burns, or injury.
- If the batteries do leak, avoid contact with the leaked fluid. If the battery fluid should come in contact with your eyes, mouth, or skin, wash immediately with water and consult a doctor. Battery fluid is corrosive and may possibly cause loss of sight or chemical burns.

■ Wireless unit

- Do not use this unit near medical devices or inside medical facilities. Radio waves from this unit may affect electromedical devices.
- Do not use this unit within 15 cm (6 in) of persons with a heart pacemaker implant or a defibrillator implant. Radio waves from this unit may affect electro-medical devices, such as a heart pacemaker implant or defibrillator implant.

■ If you notice any abnormality

- If any of the following abnormalities occur, immediately turn off the power and disconnect the power plug. If you are using batteries, remove the batteries from this unit.

- The power cord/plug is damaged.
- An unusual smell or smoke is emitted from the unit.
- Foreign material gets into the interior of the unit.
- There is a loss of sound during use.
- There is a crack or damage in the unit.

Continued use could cause electric shocks, a fire, or malfunctions. Immediately request an inspection or repair from

the dealer where you purchased the unit or from qualified Yamaha service personnel.

- Be careful not to drop or apply strong impact to this unit. If you suspect the unit may have been damaged due to dropping or impact, immediately turn off the power and pull the power plug from the AC outlet. Failure to observe this may cause electric shocks, a fire, or malfunctions. Immediately request an inspection from the dealer where you purchased the unit or from qualified Yamaha service personnel.

CAUTION

This content indicates “risk of injury.”

■ Power supply/power cord

- Do not use an AC outlet where the power plug fits loosely when inserted. Failure to observe this may cause a fire, electric shocks, or burns.
- When removing the electric plug from an AC outlet, always hold the plug itself and not the cord. Pulling by the cord can damage it and cause electric shocks or a fire.
- Insert the power plug firmly all the way into the AC outlet. Using the unit when it is not plugged in sufficiently can cause dust to accumulate on the plug, causing a fire or burns.

■ Installation

- Do not place the unit in an unstable position where it might accidentally drop or fall over and cause injuries.
- Do not block this unit's ventilation holes (cooling slits). This unit has ventilation holes on the top/bottom to prevent the internal temperature from becoming too high. Failure to observe this may trap heat inside the unit, causing a fire or malfunctions.
- When installing this unit:
 - Do not cover it with any cloth.
 - Do not install it on a carpet or rug.
 - Make sure the top surface faces up; do not install on its sides or upside down.
 - Do not use the device in a confined, poorly-ventilated location.

Failure to observe the above may trap heat inside the unit, causing a fire or malfunctions. Ensure that there is adequate space around the unit: at least 30 cm (11-3/4 in) on top, 20 cm (7-7/8 in) on the sides, and 20 cm (7-7/8 in) on the rear.

- Ensure that the top is facing upwards. Failure to observe this may cause malfunctions or for the unit to fall and cause injury.
- Do not place the unit in a location where it may come into contact with corrosive gases or salt air. Doing so may result in malfunction.
- Avoid being near the unit during a disaster, such as an earthquake. Since the unit may turn over or fall and cause injury, quickly move away from the unit and go to a safe place.
- Before moving this unit, be sure to turn off the power switch and disconnect all connection cables. Failure to observe this may damage the cables or cause you or someone else to trip and fall.

■ Hearing loss

- Do not use the unit/speakers or headphones for a long period of time at a high or uncomfortable volume level, since this can cause permanent hearing loss. If you experience any hearing loss or ringing in the ears, consult a physician.
- Before connecting the unit to other devices, turn off the power for all devices. Also, before turning the power of all devices on or off, make sure that all volume levels are set to the minimum. Failing to do so may result in hearing loss, electric shock, or device damage.

- When turning on the AC power in your audio system, always turn on the unit LAST, to avoid hearing loss and speaker damage. When turning the power off the unit should be turned off FIRST for the same reason. Failure to observe the above may cause hearing impairment or speaker damage.

■ Maintenance

- Remove the power plug from the AC outlet when cleaning the unit. Failure to observe this may cause electric shocks.

■ Handling caution

- Do not insert foreign materials such as metal or paper into the ventilation holes of this unit. Failure to observe this may cause a fire, electric shocks, or malfunctions. If foreign material gets into the unit, immediately shut off the power and pull the power plug from the AC outlet / then turn off any amplifiers and receivers and request an inspection from the dealer where you purchased the unit or from qualified Yamaha service personnel.
- Do not rest your weight on the unit or place heavy objects on it. Avoid applying excessive force to the buttons, switches or connectors. Failure to observe the above may cause injury or unit damage.
- Avoid pulling the connected cables to prevent injuries or damage to the unit by causing it to fall.

■ Battery use

- Always replace all batteries at the same time. Do not use new batteries together with old ones. Using new ones with old ones could cause a fire, burns, or inflammation due to fluid leaks.
- Do not mix battery types, such as alkaline batteries with manganese batteries, or batteries from different makers, or different types of batteries from the same maker, since this can cause a fire, burns, or inflammation due to fluid leaks.
- Keep batteries away from children. A child could accidentally swallow a battery. Failure to observe this may also cause inflammation due to battery fluid leaks.
- Do not put in a pocket or bag, carry, or store batteries together with pieces of metal. The battery could short, burst, or leak, causing a fire or injury.
- Always make sure all batteries are inserted in conformity with the +/- polarity markings. Failure to do so might result in a fire, burns, or inflammation due to fluid leaks.
- When the batteries run out, or if the unit is not to be used for a long time remove the batteries from the remote control to prevent possible leakage of the battery fluid.
- When storing or discarding batteries, insulate the terminal area by applying tape, or some other protection. Mixing them with other batteries or metal objects can cause a fire, burns, or inflammation due to fluid.



Caution

Do not touch the surface marked with this label.

The surface may become hot during operation.

Notice and Information

Notice

Indicates points that you must observe in order to prevent product failure, damage or malfunction and data loss, as well as to protect the environment.

■ Power

- Indicates points that you must observe in order to prevent product failure, damage or malfunction and data loss, as well as to protect the environment.

■ Installation

- Do not use this unit in the vicinity of other electronic equipment, such as a TV, radio or mobile phone. Failure to observe this may cause this unit or the TV or radio to produce noise.
- Do not use this unit in a location that is exposed to direct sunlight (such as a vehicle interior), that becomes extremely hot, such as near a heater, or extremely cold, or that is subject to excessive dust or vibration. Failure to observe this may cause the unit's panel to become deformed, the internal components to malfunction, or for operation to become unstable.
- Install this unit as far away from other electronic equipment as possible. Digital signals from this unit may interfere with other electronic equipment.
- If using a wireless network or *Bluetooth*, avoid installing this unit near metal walls or desks, microwave ovens, or other wireless network devices.

■ Connections

- If connecting external units, be sure to thoroughly read the manual for each unit and connect them in accordance with the instructions. Failure to properly handle a unit in accordance with the instructions could cause malfunctions.
- Do not connect this unit to industrial units. Digital audio interface standards for consumer use and industrial use are different. This unit has been designed to connect to a consumer-use digital audio interface. Connections to an industrial-use digital audio interface could not only cause this unit to malfunction, but could also damage the speakers.

■ Handling

- Do not place vinyl, plastic, or rubber products on this unit. Failure to observe this may cause discoloration or deformation in the panel of this unit.
- If the ambient temperature changes drastically (such as during unit transportation or under rapid heating or cooling) and there is a chance condensation may have formed in the unit, leave the unit for several hours without turning on the power until it is completely dry before use. Using the unit while there is condensation can cause malfunctions.

■ Maintenance

- When cleaning the unit, use a dry, soft cloth. Using chemicals such as benzine or thinner, cleaning agents, or chemical scrubbing cloths can cause discoloration or deformation.

■ Batteries

- Be sure to discard used batteries in accordance with local regulations.

Information

Indicates information of note regarding this product.

■ About content in this manual

- The illustrations and screens in this manual are for instructional purposes only.
- The company names and product names in this manual are the trademarks or registered trademarks of their respective companies.
- Software may be revised and updated without prior notice.
- Information marked by the “⚠ WARNING” icon indicates points that may lead to death or serious injury if not observed.
- Information marked with the “⚠ CAUTION” icon indicates points that may lead to injury if not observed.
- Information in the “Notice” sections indicates points that you must observe to prevent product failure, damage or malfunction and data loss.
- Information listed in the “Note” sections indicates supplementary information.
- This manual describes the “iPod touch”, “iPhone” and “iPad” collectively as the “iPhone”. (“iPhone” refers to the “iPod touch”, “iPhone” and “iPad”, unless otherwise specified.)
- In this manual, illustrations of English menu screens are used as examples.

Contents

INTRODUCTION

What you can do with this unit	2
Sources that can be played back on this unit	2
Supplied accessories	3
Controls and functions	4
Front panel	4
Front display	6
Rear panel	7
Remote control	8

PREPARATION

Connections	10
Connecting audio devices	10
Connecting the speakers	11
Connecting the FM/AM antennas (R-N303)	12
Connecting the DAB/FM antenna (R-N303D)	12
Connecting the network cable	13
Preparing a wireless antenna	13
Connecting power cord	13
Turning on the unit	13
Connecting to a network	14
Sharing the iOS device setting	15
Configuring with the router's WPS push button	16
Set the wireless network connection manually	16
Connecting a mobile device to the unit directly (Wireless Direct)	17
Verify the network connection status	18
Configuring MusicCast	19

BASIC OPERATION

Playback	20
Playing a source	20
Switching information on the front display	20
Using the sleep timer	21
Listening to FM/AM radio	22
FM/AM tuning	22
Using preset functions	22
Radio Data System tuning (Only for U.K. and Europe models)	25
Listening to DAB radio (R-N303D)	26
Preparing the DAB tuning	26
Selecting a DAB radio station for reception	26
Using preset function	27
Displaying the DAB information	28
Checking reception strength of each DAB channel label	29
Playing back music via Bluetooth	30
Connecting a <i>Bluetooth</i> device (pairing)	30
Playing back <i>Bluetooth</i> device contents	30
Disconnecting a <i>Bluetooth</i> connection	31
Playing back music stored on media servers (PCs/NAS)	32
Setting the media sharing of music files	32
Playback of PC music contents	33
Listening to Internet radio	34
Playing back music with AirPlay	35
Playback of iTunes/iPhone music contents	35

Registering the current playback song/station (Preset function)	36
Registering to a preset	36
Recalling a preset	36
Clearing a preset	36

ADVANCED OPERATION

Configuring playback settings for different playback sources (OPTION menu)	37
OPTION menu items	37
Configuring various functions (SETUP menu)	39
SETUP menu items	39
Network	40
Bluetooth	41
Balance	41
Max Volume	41
Initial Volume	42
AutoPowerStby (Auto Power Standby)	42
Configuring the system settings (ADVANCED SETUP menu)	43
ADVANCED SETUP menu items	43
Checking the firmware version (VERSION)	43
Selecting the remote control ID (REMOTE ID)	43
Setting tuner frequency step (TU)	43
Restoring the default settings (INIT)	43
Updating the firmware (UPDATE)	44
Updating the unit's firmware	45

ADDITIONAL INFORMATION

Troubleshooting	46
Supported devices and file formats	52
Supported devices	52
Supported file formats	52
Specifications	53
Trademarks	55
Index	56

INTRODUCTION

What you can do with this unit

This unit is a network receiver compatible with a network source such as a media server and mobile device. It supports playback from not only analog sources such as a CD player or AM/FM radio, but also from Bluetooth devices and network streaming services.

Sources that can be played back on this unit

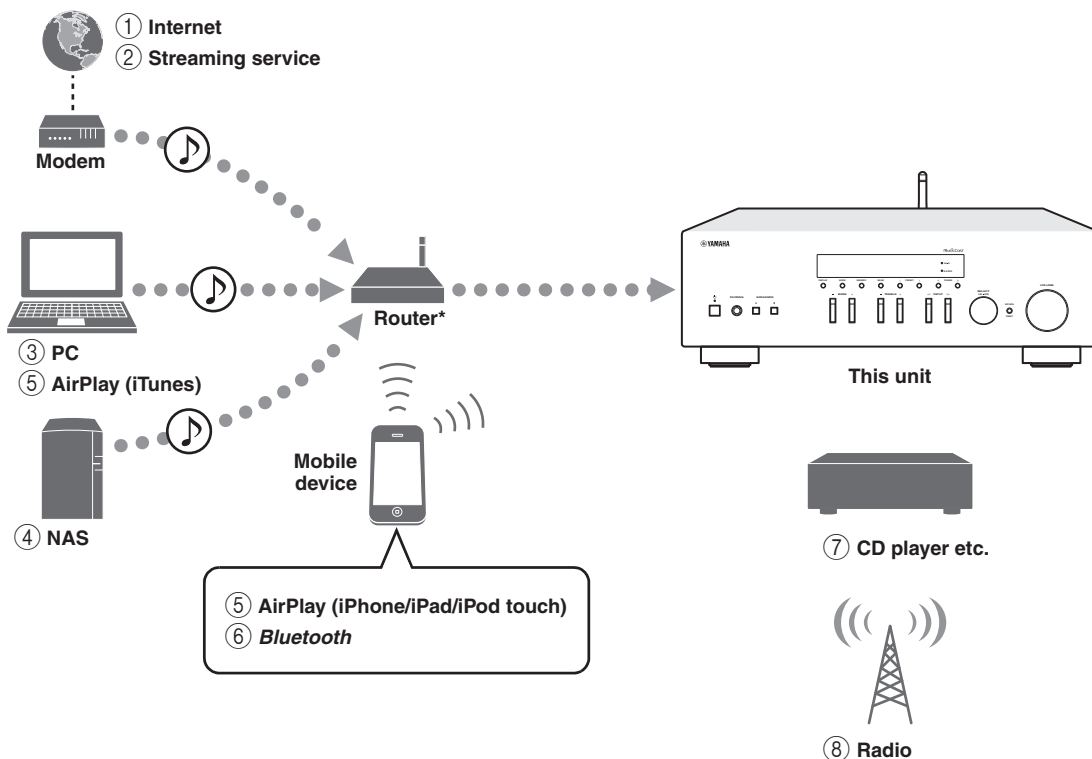

* You need a commercially available wireless router (access point) when you use a mobile device.

- | | |
|---|--|
| ① Play back the Internet radio (p. 34) | ⑤ Play back music files with AirPlay (p. 35) |
| ② Play back the streaming service
(See the supplement for each service.) | ⑥ Play back audio content from <i>Bluetooth</i>
devices (p. 30) |
| ③ Play back music files stored on your PC (p. 32) | ⑦ Play back your external component (p. 10) |
| ④ Play back music files stored on your NAS
(p. 32) | ⑧ Listening to radio (p. 22, 26) |

Note

For details on connecting the external devices, see “Connections” (p. 10).

Supplied accessories

Check that the following accessories are supplied with the product.

Remote control

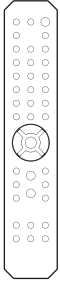

AM antenna (R-N303)



FM antenna (R-N303)



* One of the above is supplied depending on the region of purchase.

DAB/FM antenna (R-N303D)

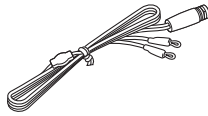

Batteries (x2) (AA, R6, UM-3)

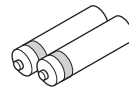

R-N303/R-N303D Owner's Manual CD-ROM (Europe model)



R-N303/R-N303D Owner's Manual (except Europe model, this book)

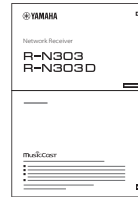

R-N303/R-N303D Quick Start Guide (Europe model)



Controls and functions

Front panel

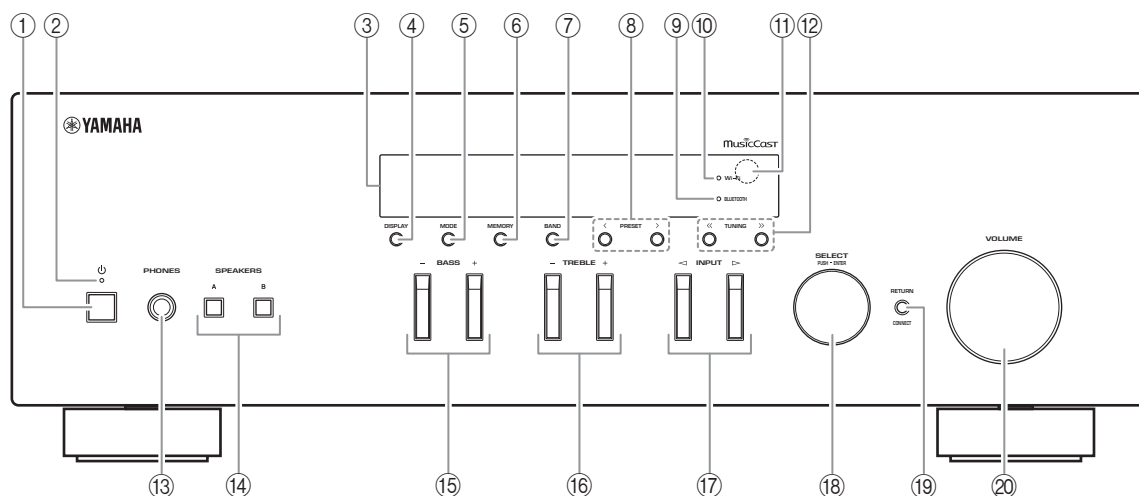

① **⏻ (power)**

Turns on/off (standby) the unit.

② **STANDBY/ON indicator**

Brightly lit: Power is on
Dimly lit: Standby mode

Note

When not using this unit for an extended period of time, be sure to unplug it from the power outlet. This unit uses a minimal amount of power even in standby mode.

③ **Front display**

Shows information about the operational status of this unit (p. 6).

④ **DISPLAY**

Selects the information displayed on the front display (p. 20).

⑤ **MODE**

Sets the FM band reception mode to automatic stereo or monaural (p. 22).

⑥ **MEMORY**

Registers the current radio station as a preset when TUNER is selected as the input source (p. 23, 27).
Registers the current playback song or streaming station as a preset when NET are selected as the input source (p. 36).

⑦ **BAND**

Sets the radio tuner band when TUNER is selected as the input source. (p. 22, 26)

⑧ **PRESET </>**

Recalls a preset radio station (p. 24, 22) or song/streaming station (p. 36).

⑨ **BLUETOOTH indicator**

Lights up when the unit is connecting to a *Bluetooth* device.

⑩ **Wi-Fi indicator**

This lights when connecting to a wireless network, or when the unit is operating as an access point.
It also lights up if you register the unit with the MusicCast CONTROLLER app, even if the unit is connected to a wired network.

⑪ **Remote control sensor**

Receives infrared signals from the remote control.

⑫ **TUNING <</>>**

Selects the tuning frequency (p. 22) or a DAB radio station (p. 26) when TUNER is selected as the input source.

- ⑬ **PHONES jack**
Outputs audio to your headphones for private listening.
- ⑭ **SPEAKERS A/B**
Turns on or off the speaker set connected to the SPEAKERS A and/or SPEAKERS B terminals on the rear panel each time the corresponding button is pressed.
- ⑮ **BASS +/-**
Increases or decreases the low frequency response.
Control range: -10 to +10 (20 Hz)
- ⑯ **TREBLE +/-**
Increases or decreases the high frequency response.
Control range: -10 to +10 (20 kHz)
- ⑰ **INPUT </>**
Selects the input source you want to listen to.
- ⑱ **SELECT/ENTER (jog dial)**
Turn the dial to select a numeric value or setting, and press the dial to confirm.
- ⑲ **RETURN**
Returns to the previous indication of the front display.

CONNECT

Use to control the unit using the dedicated MusicCast CONTROLLER app for mobile devices.
See MusicCast Setup Guide for details.

- ⑳ **VOLUME control**
Increases or decreases the sound output level.

Front display

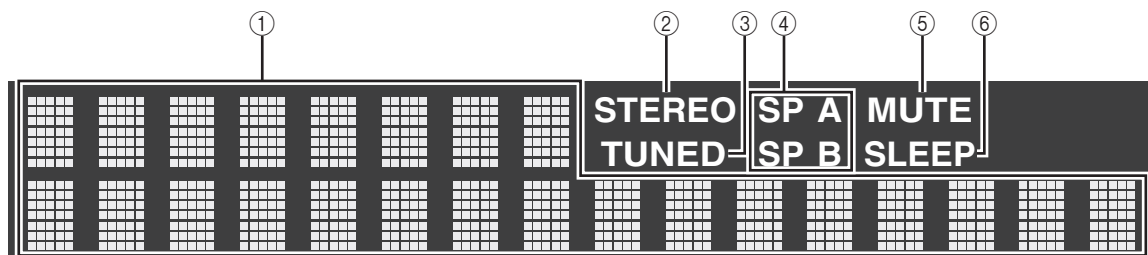

Note

You can change the brightness level of the front display by pressing DIMMER (p. 8).

① Information display

Displays the current status (such as input name).

You can switch the information that is displayed when you press DISPLAY (p. 20).

② STEREO indicator

Lights up when the unit is receiving a stereo FM radio signal.

③ TUNED indicator

Lights up when the unit is receiving an FM/AM radio station signal.

Note

AM radio is available only for R-N303.

④ Speaker indicators

“SP A” lights up when the SPEAKERS A output is enabled and “SP B” lights up when the SPEAKERS B output is enabled.

⑤ MUTE indicator

Blinks when audio is muted.

⑥ SLEEP indicator

Lights up when the sleep timer is on (p. 21).

Rear panel

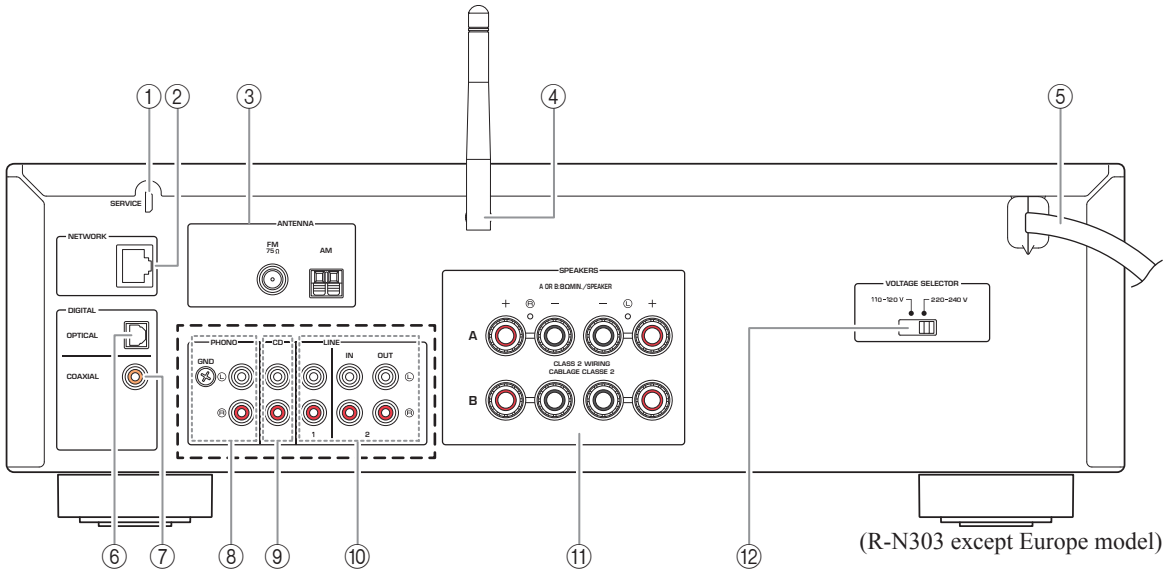

* The R-N303 Europe model and R-N303D are as shown below.

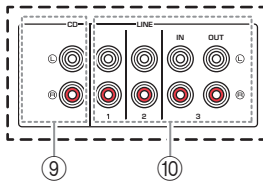

- | | |
|---|--|
| <p>① SERVICE jack
This jack is for support use, and is normally not used.</p> <p>② NETWORK jack
For connecting to a network with a network cable (p. 13).</p> <p>③ ANTENNA terminals
For connecting to the radio antennas (p. 12).</p> <p>④ Wireless antenna
For connecting to a network device wirelessly (p. 13).</p> <p>⑤ Power cord
For connecting to an AC wall outlet (p. 13).</p> <p>⑥ OPTICAL jack
For connecting to audio components equipped with optical digital output (p. 10).</p> | <p>⑦ COAXIAL jack
For connecting to audio components equipped with a coaxial digital output (p. 10).</p> <p>⑧ PHONO jacks (R-N303 except Europe model)
For connecting to a turntable (p. 10).</p> <p>⑨ CD jacks
For connecting to a CD player (p. 10).</p> <p>⑩ LINE 1-3 jacks (R-N303 Europe model, R-N303D)
LINE 1-2 jacks (R-N303 except Europe model)
For connecting to analog audio components (p. 10).</p> <p>⑪ SPEAKERS terminals
Used to connect speakers (p. 11).</p> <p>⑫ VOLTAGE SELECTOR (Only for General model)</p> |
|---|--|

Remote control

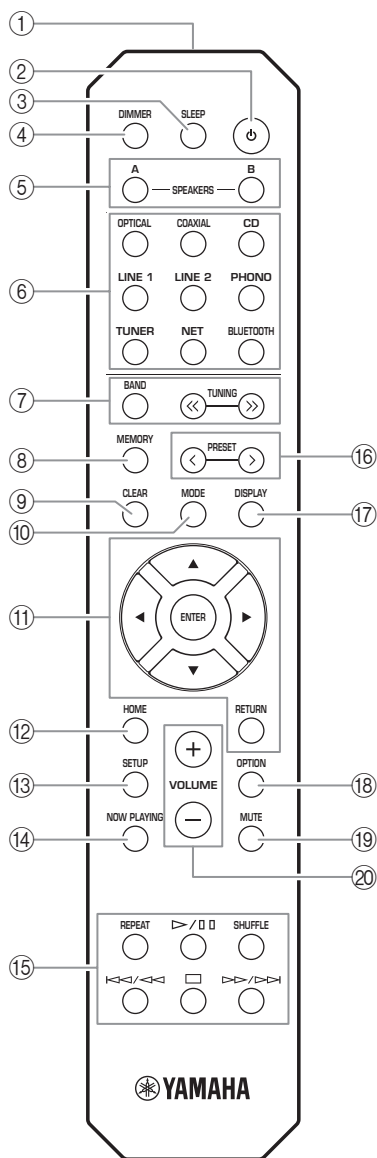

(R-N303, except Europe model)

- ① **Infrared signal transmitter**
Sends infrared signals.
 - ② **⏻ (power)**
Turns on/off (standby) the unit.
 - ③ **SLEEP**
Sets the sleep timer (p. 21).
 - ④ **DIMMER**
Changes the brightness level of the front display.
Choose brightness from 5 levels by pressing this key repeatedly.
 - ⑤ **SPEAKERS A/B**
Turns on and off the set of speakers connected to the SPEAKERS A and/or SPEAKERS B terminals on the rear panel of this unit when the corresponding key is pressed.
 - ⑥ **Input selection keys**
Select the input source you want to listen to.
- Note**

NET key is for network source. Press repeatedly to select a desired network source.
- ⑦ **Radio keys**
Operate the radio.
BAND Sets the radio tuner band when TUNER is selected as the input source (p. 22, 26).
TUNING <</> Selects the tuning frequency (p. 22) or a DAB radio station (p. 26) when TUNER is selected as the input source.
 - ⑧ **MEMORY**
Registers the current radio station as a preset when TUNER is selected as the input source (p. 23, 27).
Registers the current playback song or streaming station as a preset when NET are selected as the input source (p. 36).
 - ⑨ **CLEAR**
Deletes the preset memory (p. 24, 28, 36).
 - ⑩ **MODE**
Sets the FM band reception mode to automatic stereo or monaural (p. 22).
 - ⑪ **Menu operation keys**
Cursor keys Selects a menu, setting value or other parameter.
ENTER Confirms a selected item.
RETURN Returns to the previous state.
 - ⑫ **HOME**
Moves up top level when selecting music files, folders, etc.
 - ⑬ **SETUP**
Displays the “SETUP” menu (p. 39).
 - ⑭ **NOW PLAYING**
Displays music information when selecting music files, folders, etc.

15 Playback keys

Let you play back and perform other operations for network sources and *Bluetooth* devices.

Note

Yamaha does not guarantee the operation of all *Bluetooth* devices.

16 PRESET </>

Recalls a preset radio station (p. 24, 22) or song/streaming station (p. 36).

17 DISPLAY

Selects the information displayed on the front display (p. 20).

18 OPTION

Displays the "OPTION" menu (p. 37).

19 MUTE

Mutes the audio output.

20 VOLUME +/-

Increases or decreases the sound output level.

■ Installing batteries

Change all batteries if you notice the operation range of the remote control narrows. Before inserting new batteries, wipe the battery compartment clean.

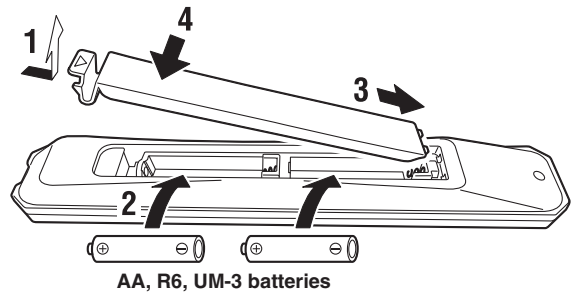
**■ Operation range**

Point the remote control at the remote control sensor on this unit and remain within the operating range shown below. The area between the remote control and this unit must be clear of large obstacles.

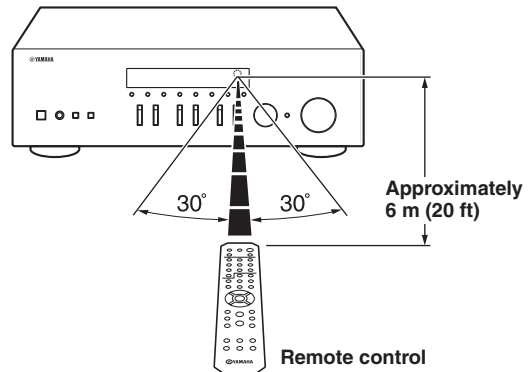

PREPARATION

Connections

Connecting audio devices

Make sure to connect L (left) to L, R (right) to R, “+” to “+” and “-” to “-”. If the connections are faulty, no sound will be heard from the speakers, and if the polarity of the speaker connections is incorrect, the sound will be unnatural and lack bass. Refer to the owner’s manual for each of your components.

Make sure to use RCA cables to connect audio components.

CAUTION

- Do not connect this unit or other components to the main power until all connections between components are complete.
- Do not let bare speaker wires touch each other or any metal part of this unit. This could damage this unit and/or the speakers.

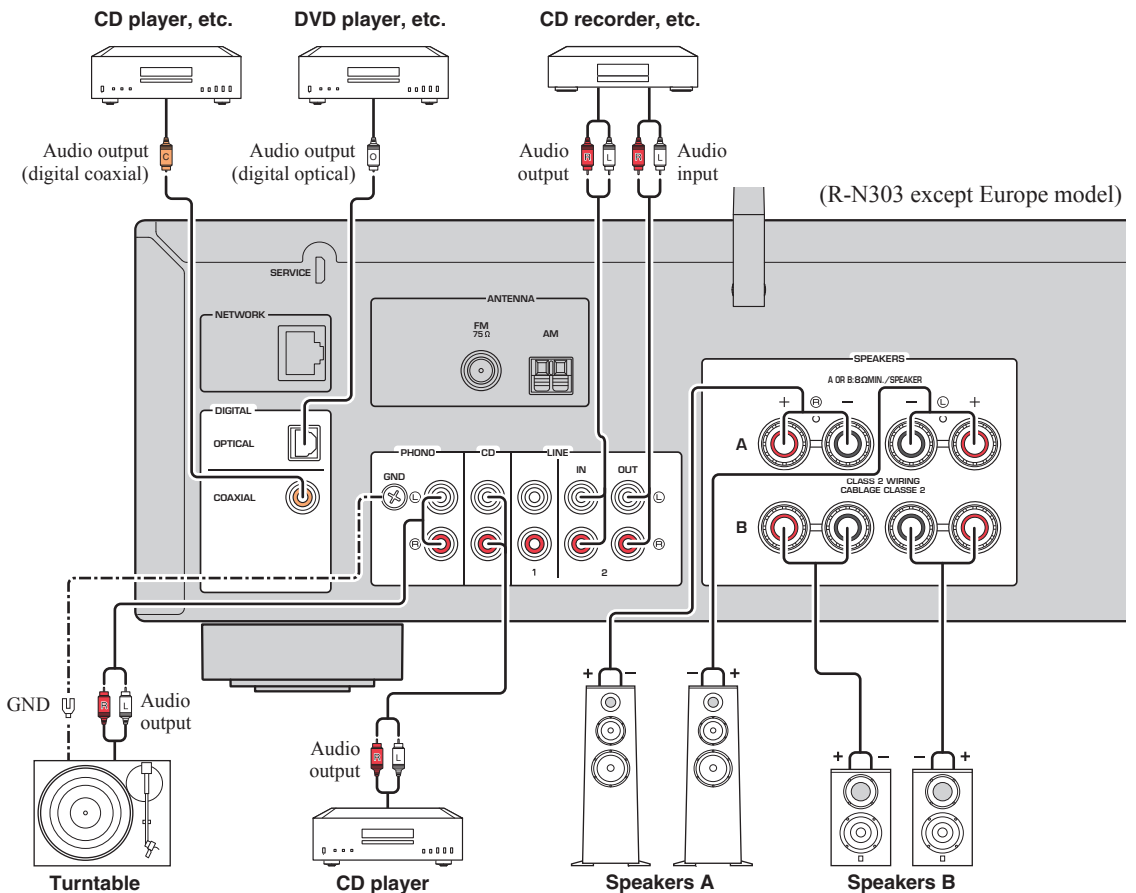

Note

The input jacks are different on the R-N303 Europe model and on the R-N303D (p. 7).

Only PCM signals can be input to the digital (OPTICAL/COAXIAL) jacks of this unit.

Note

- Do not bundle audio cables and speaker cables together with the power cord. Doing so may generate noise.
- The PHONO jacks are designed for connecting a turntable with an MM cartridge.
- Connect your turntable to the GND terminal to reduce noise in the signal. However, for some turntables, you may hear less noise without the GND connection.
- On the R-N303D and R-N303 Europe models, to prevent sound loops, no sound will be outputted from the LINE 3(OUT) jack while the LINE 3 input is selected. On other models, no sound will be outputted from the LINE 2(OUT) jack while the LINE 2 input is selected.

Connecting the speakers

CAUTION

Connect the speakers with an impedance as shown below. If you connect speakers with an excessively low impedance, this unit may overheat.

Speaker connection	Speaker impedance
SPEAKERS A or SPEAKERS B	8 Ω or higher
SPEAKERS A and SPEAKERS B	16 Ω or higher (except for North America model)
Bi-wiring	8 Ω or higher

Connecting speaker cables

- ① Remove approximately 10 mm (3/8") of insulation from the ends of the speaker cable and twist the bare wires of the cable firmly together.
- ② Loosen the speaker terminal.
- ③ Insert the bare wires of the cable into the gap on the side (upper right or bottom left) of the terminal.
- ④ Tighten the terminal.

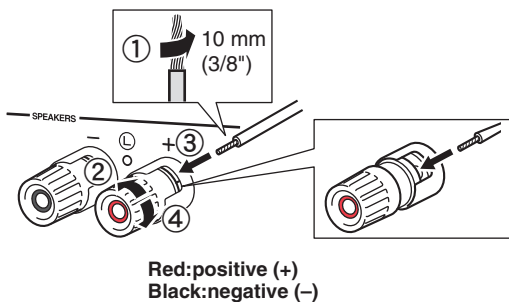
**Note**

When inserting speaker cables into the speaker terminals, insert only the bare speaker wire. If insulated cable is inserted, the connection may be poor and sound may not be heard.

Connecting via banana plug (North America, Australia, General models only)

Tighten the knob and then insert the banana plug into the end of the corresponding terminal.

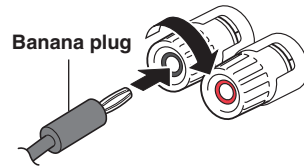
**Bi-wire connection**

Bi-wire connection separates the woofer from the combined midrange and tweeter section. A bi-wire compatible speaker has four binding post terminals. These two sets of terminals allow the speaker to be split into two independent sections. With these connections, the mid and high frequency drivers are connected to one set of terminals and the low frequency driver to another set of terminals.

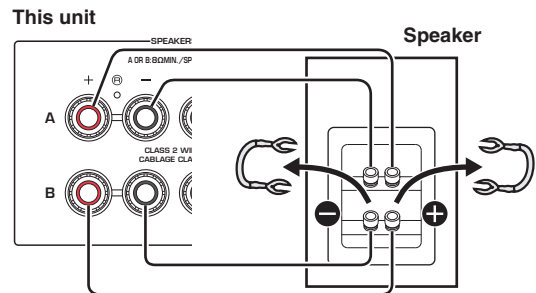

Connect the other speaker to the other set of terminals in the same way.

Note

- When making bi-wire connections, remove the shorting bridges or cables on the speaker. Refer to the speakers' instruction manuals for more information.
- To use the bi-wire connections, press SPEAKERS A and SPEAKERS B (p. 8) so that both speaker indicators ("SP A" and "SP B") light up on the front display.

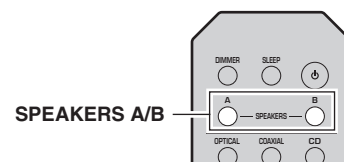
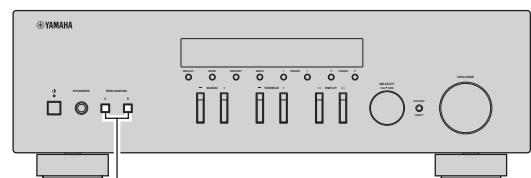

Connecting the FM/AM antennas (R-N303)

Connect the supplied FM/AM antenna to this unit.
Fix the end of the FM antenna to a wall, and place the AM antenna.

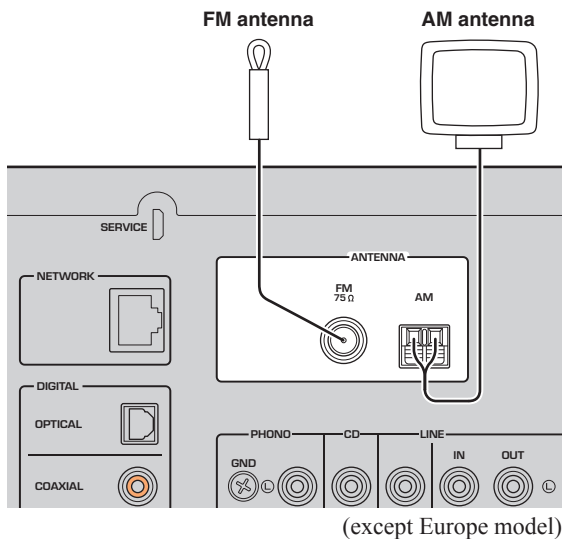

Note

- If you experience poor reception quality, install an outdoor antenna.
- Unwind only the length of cable needed from the AM antenna unit.
- The wires of the AM antenna have no polarity.

■ Assembling the supplied AM antenna

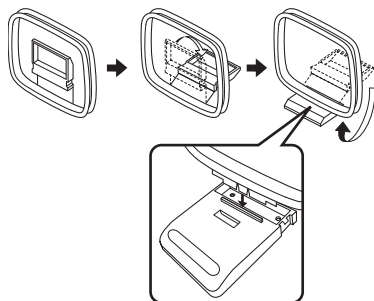

■ Connecting the wires of the AM antenna

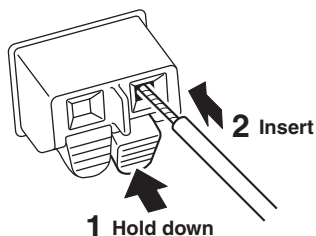

Connecting the DAB/FM antenna (R-N303D)

Connect the supplied DAB/FM antenna to this unit and fix the antenna ends to a wall.

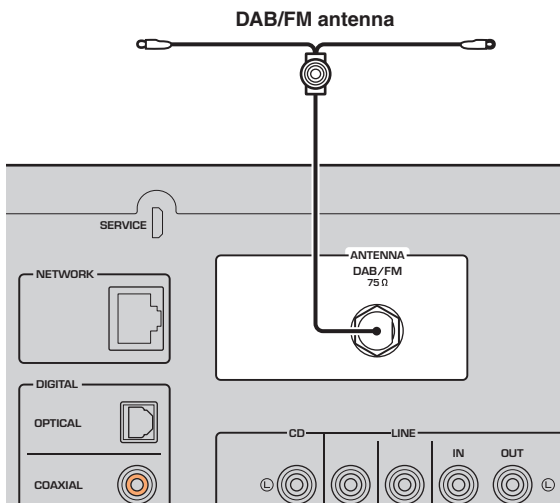

Note

- If you experience poor reception quality, install an outdoor antenna.
- The antenna should be stretched out horizontally.

Connecting the network cable

Connect the unit to your router with a commercially-available STP network cable (CAT-5 or higher straight cable).

Note

Use STP (Shielded Twisted Pair) cable to prevent electromagnetic interference.

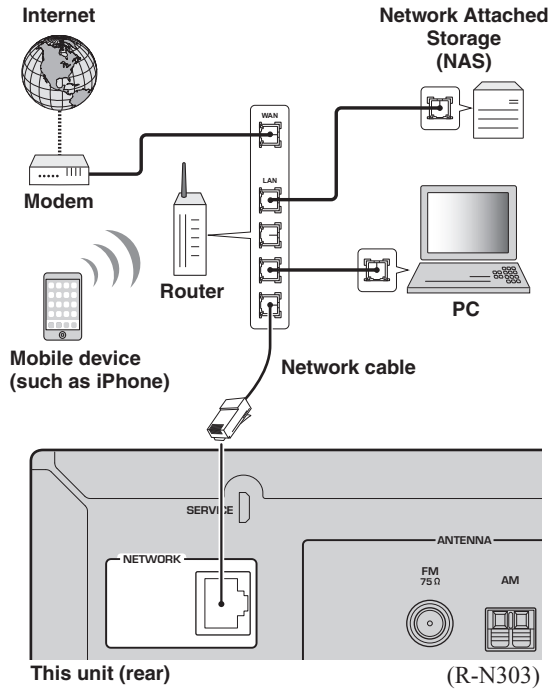

Preparing a wireless antenna

If you connect the unit wirelessly, erect the wireless antenna. For information on how to connect the unit to a wireless network, see “Connecting to network” (p. 14). For more information on using this unit with a Bluetooth device, see “Playing back music via *Bluetooth*” (p. 30).

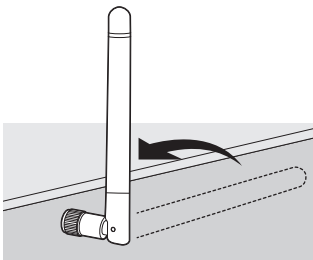

Notice

Do not apply excessive force on the wireless antenna. Doing so may damage the antenna.

Connecting power cord

Plug the power cord into an AC wall outlet after all other connections are complete.

⚠ WARNING

Only for General model:

Before connecting the power cord, make sure you set VOLTAGE SELECTOR of this unit according to your local voltage. Improper setting of VOLTAGE SELECTOR may cause fire and damage to this unit.

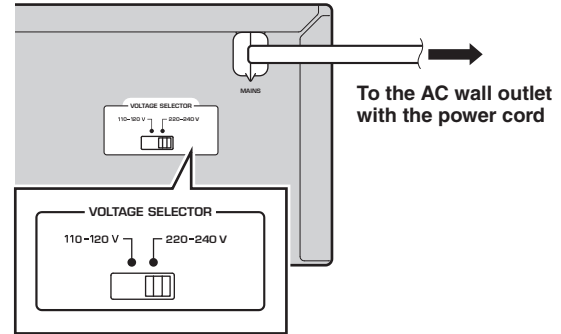

Turning on the unit

Press ϕ (power) to turn on the unit.

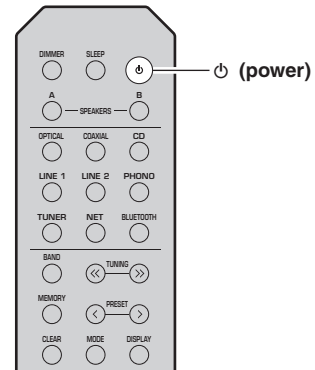

Connecting to a network

There are several methods to connect the unit to a network. Select a connection method according to your environment.

Note

- Some security software installed on your PC or the firewall settings of network devices (such as a router) may block the access of the unit to the network devices or the Internet. In these cases, configure the security software or firewall settings appropriately.
- Each server must be connected to the same subnet as the unit.
- To use the service via the Internet, broadband connection is strongly recommended.
- When playing a high-resolution audio source via the network, we recommend connecting by cable to the router for stable playback.

WAC (Wireless Accessory Configuration)

If you turn on the power to the unit right after you purchase or initialize it, the unit will automatically use the network settings of the iOS device (iPhone/iPad/iPod touch) and try to connect to a wireless LAN (unless the unit is already connected to a wired LAN).



R-N303 (example)

If you have an iOS device, follow the procedure from Step 6 in the section “Sharing the iOS device setting” (p. 15).

If you plan to connect the unit wirelessly by another method, press RETURN to exit the current screen, and then proceed to one of the sections below.

■ Connecting with a wireless router (access point)

Connect to the network with the method listed below that corresponds to your environment.

Connecting with the MusicCast CONTROLLER app



See “Configuring MusicCast” (p. 19) for details.

Connecting using the Wi-Fi setting of the iOS device (iPhone / iPad / iPod touch)



Share the Wi-Fi setting of the iOS device (p. 15)

Connecting using WPS push button configuration on the wireless router (or access point)



Use the WPS push button configuration (p. 16)

Connecting with a wireless router (access point) without WPS push button configuration



Set the network connection manually (p. 16)

■ Connecting to a router using a cable

Connecting using the DHCP server function of the router



You can connect to the network by simply making a wired connection (p. 13)

Note

- For information on how to set the IP address and other menu items, please refer to page 40.
- To switch from a wireless LAN connection to a wired LAN connection, set the “Connection” under the “Network” setup menu to “Wired” (p. 40).

■ Connecting without a wired router or wireless router (access point)

Connecting wirelessly to a mobile device
(Wireless Direct)



Connect wirelessly with Wireless
Direct (p. 17)

Note

When the unit is connected to the network with Wireless Direct, it cannot connect to any other wireless router (access point). To play back contents from the Internet or to update the firmware of this unit over the network, connect the unit to a network with a wired router or wireless router (access point).

Sharing the iOS device setting

You can easily setup a wireless connection by applying the connection settings on iOS devices (iPhone/iPad/iPod touch).

Before proceeding, confirm that your iOS device is connected to a wireless router (access point).

Note

- If you perform the following procedure, all network settings will be initialized.
- This configuration does not work if the security protocol of your wireless router (access point) is WEP. In this case, use another connection method.

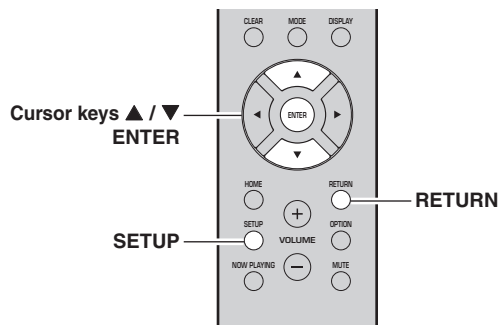

- 1 Press **SETUP**.
- 2 Use the cursor keys (▲ / ▼) to select “**Network**” and press **ENTER**.

Note

To return to the previous state, press **RETURN**.

- 3 Use the cursor keys (▲ / ▼) to select “**Connection**” and press **ENTER**.
- 4 Use the cursor keys (▲ / ▼) to select “**Wireless**” and press **ENTER**.



- 5 Use the cursor keys (▲ / ▼) to select “**Share Setting**” and then press **ENTER** twice.

Note

When connected to a wired network, the front display will show the messages “LAN CBL” and “Pls disconnect”. Unplug the network cable from the unit, and press the **ENTER** key.

- 6 On the iOS device, select the unit as the **AirPlay speaker** in the **Wi-Fi** screen.

Example (iOS 10)



- 7 Check that the “**Network**” field is set to your preferred network, and then tap “**Next**”.

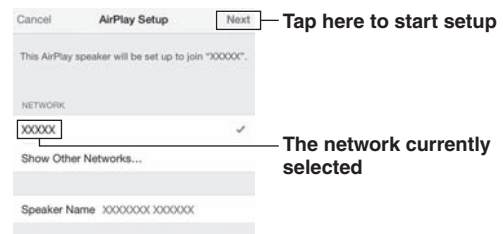

When the sharing process finishes, the unit is automatically connected to the selected network (access point).

When the setting finishes, verify whether the unit is connected to a wireless network (p. 18).

Configuring with the router's WPS push button

You can easily set up a wireless connection with one push of the WPS button.

Note

This configuration does not work if the security method of your wireless router (access point) is WEP or WPA2-TKIP. In this case, use another connection method.

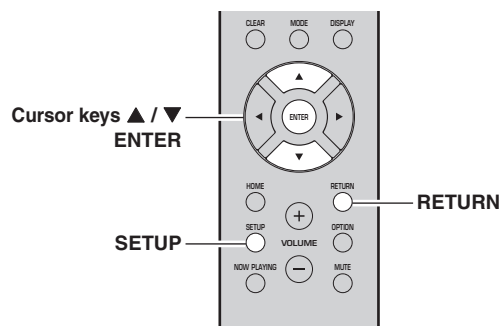

- 1 Press **SETUP**.
- 2 Use the cursor keys (**▲ / ▼**) to select **"Network"** and press **ENTER**.

Note

To return to the previous state, press **RETURN**.

- 3 Use the cursor keys (**▲ / ▼**) to select **"Connection"** and press **ENTER**.
- 4 Use the cursor keys (**▲ / ▼**) to select **"Wireless"** and press **ENTER**.

WIRELESS
WPS

- 5 Press **ENTER** twice.
"Connecting" appears on the front display.
- 6 Push the **WPS** button on the wireless router (access point).

When the connection process finishes, "Completed" appears on the front display. When the setting finishes, verify whether the unit is connected to a wireless network (p. 18).

If "Completed" does not appear, repeat from Step 1 or try another connection method.

- 7 To exit from the menu, press **SETUP**.

About WPS

WPS (Wi-Fi Protected Setup) is a standard established by the Wi-Fi Alliance, which allows easy establishment of a wireless home network.

Set the wireless network connection manually

Before performing the following procedure, check the security method and security key on the wireless router (access point).

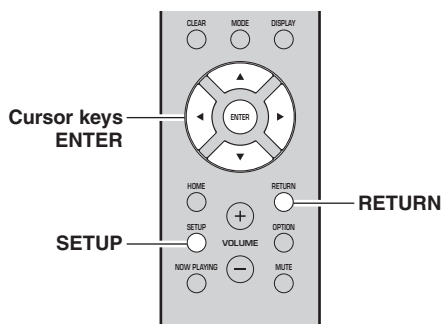

- 1 Press **SETUP**.
- 2 Use the cursor keys (**▲ / ▼**) to select **"Network"** and press **ENTER**.

Note

To return to the previous state, press **RETURN**.

- 3 Use the cursor keys (**▲ / ▼**) to select **"Connection"** and press **ENTER**.
- 4 Use the cursor keys (**▲ / ▼**) to select **"Wireless"** and press **ENTER**.
- 5 Use the cursor keys (**▲ / ▼**) to select **"ManualSetting"** and press **ENTER**.

MANUAL
SSID

- 6 Use the cursor keys (**▲ / ▼**) to select **"SSID"** and press **ENTER**.

SSID

- 7 Use the cursor keys to enter the SSID on the wireless router (access point), and press RETURN to previous state.**

Use the cursor keys (▲/▼) to select a character and the cursor keys (◀/▶) to move the edit position. You can insert / delete a character, by pressing PRESET > (insert) or PRESET < (delete).

- 8 Use the cursor keys (▲ / ▼) to select “Security” and press ENTER.**



- 9 Use the cursor keys (◀ / ▶) to select desired security method and press RETURN.**

Settings

None, WEP, WPA2-PSK (AES), Mixed Mode

Note

If you select “None”, the connection may be insecure since the communication is not encrypted.

- 10 Use the cursor keys (▲ / ▼) to select “Security Key” and press ENTER.**



- 11 Use the cursor keys to enter the security key on the wireless router (access point), and press RETURN to previous state.**

If you select “WEP” in Step 9, enter either 5 or 13 character string, or 10 or 26 hexadecimal digits.

If you select “WPA2-PSK (AES)” or “Mixed Mode” in Step 10, enter either 8 to 63 character string or 64 hexadecimal digits.

Use the remote control keys as described in Step 7 to enter the key.

- 12 Use the cursor keys (▲ / ▼) to select “Connect [ENT]” and press ENTER to save the setting.**

If the unit does not connect, check the SSID and security key on the wireless router (access point) and repeat from Step 6.

Verify whether the unit is connected to a wireless network (p. 18).

- 13 To exit from the menu, press SETUP.**

Connecting a mobile device to the unit directly (Wireless Direct)

Using Wireless Direct, this unit can operate as a wireless network access point that mobile devices can directly connect to.

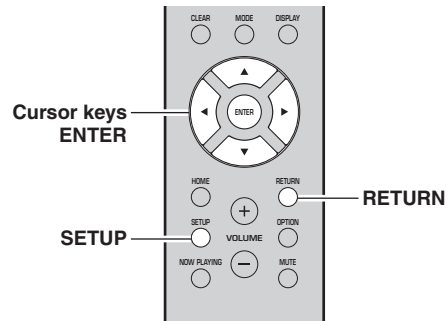

Note

You will not be able to connect your mobile device or this unit to the Internet while Wireless Direct is in use. For this reason, Internet-based services such as Internet radio will be unavailable.

- 1 Press SETUP.**
- 2 Use the cursor keys (▲ / ▼) to select “Network” and press ENTER.**

Note

To return to the previous state, press RETURN.

- 3 Use the cursor keys (▲ / ▼) to select “Connection” and press ENTER.**
- 4 Use the cursor keys (▲ / ▼) to select “W.Direct” and press ENTER.**



- 5 Press ENTER to display the SSID for this unit, and press RETURN to previous state.**
- 6 Use the cursor keys (▲ / ▼) to select “Security” and press ENTER.**



- 7 Use the cursor keys (◀ / ▶) to select desired security method and press RETURN.**

Settings

None, WPA2-PSK (AES)

If you select “None”, go to step 10 below.

Note

If you select “None”, the connection may be insecure since the communication is not encrypted.

- 8 Use the cursor keys (▲ / ▼) to select “Security Key” and press ENTER.**



- 9 Use the cursor keys to enter the security key on this unit, and press RETURN to previous state.**

Enter either 8 to 63 character string or 64 hexadecimal digits.

Use the cursor keys (▲/▼) to select a character and the cursor keys (◀/▶) to move the edit position.

You can insert / delete a character, by pressing PRESET > (insert) or PRESET < (delete).

- 10 Use the cursor keys (▲ / ▼) to select “Connect [ENT]” and press ENTER to save the setting.**

The SSID and security key information is required for setup of a mobile device.

When you select the “SSID” in Step 5, you can display the SSID configured for this unit.

- 11 Configure the Wi-Fi settings of a mobile device.**

For details on settings of your mobile device, refer to the instruction manual of the mobile device.

- (1) Enable the Wi-Fi function on the mobile device.
- (2) Select the SSID of this unit from the list of available access points.
- (3) When you are prompted for a password, enter the security key displayed in Step 9.

If the Wireless Direct connection cannot be made, the security key may be incorrect. Configure the Wi-Fi settings of a mobile device again. You can verify whether the unit is connected to a wireless network (p. 18).

- 12 To exit from the menu, press SETUP.**

Verify the network connection status

Perform the following procedure to verify the unit’s connection to a network.

Note

When using Wireless Direct, you will not be able to check the status of the network connection.

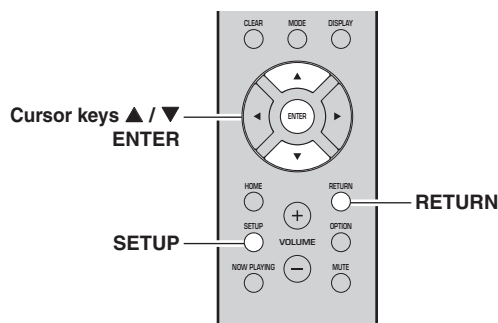

- 1 Press SETUP.**
- 2 Use the cursor keys (▲ / ▼) to select “Network” and press ENTER.**

Note

To return to the previous state, press RETURN.

- 3 Use the cursor keys (▲ / ▼) to select “Information” and press ENTER.**
- 4 Use the cursor keys (▲ / ▼) to select “STATUS”.**



When “Connect” appears, the unit is connected to a network. If “Disconnect” appears, reset connection.

- 5 To exit from the menu, press SETUP.**

Configuring MusicCast

About MusicCast

Use MusicCast to share music between MusicCast-compatible devices in multiple rooms.

With the dedicated “MusicCast CONTROLLER” app, you can easily enjoy music from your smartphone, a media server (a personal computer or NAS) or Internet radio (streaming services) wherever you are in your home.

- All MusicCast-compatible devices can be operated from the dedicated “MusicCast CONTROLLER” app
- Multiple devices that support MusicCast in separate rooms can be linked to play music simultaneously
- Supports music playback through Internet radio (streaming services)
- Network settings for devices that support MusicCast

Visit the following website for more information on MusicCast and on which devices are compatible.
<http://www.yamaha.com/musiccast/>

Note

To use MusicCast, download the MusicCast Setup Guide from the Yamaha Downloads website.
<http://download.yamaha.com/>

MusicCast CONTROLLER



To use network functionality with a device that supports MusicCast, you need to use the “MusicCast CONTROLLER” dedicated app for mobile devices. Search for and install “MusicCast CONTROLLER” (free) in the App Store or on Google Play.

Registering a MusicCast network

Register this unit to a MusicCast network.

At the same time, configure the network connection settings for this unit.

Note

When connecting to a wireless network, have the SSID and the security key for the wireless LAN router (access point) on hand.

- 1 Start the “MusicCast CONTROLLER” app, and tap “SETUP”.

Note

When configuring the settings on each subsequent device that supports MusicCast, tap “Register New Device” in the app’s “⚙️”.

- 2 Following the instructions on the screen of your mobile device, use the “MusicCast CONTROLLER” and press the CONNECT button on the front of this unit’s panel for five seconds.

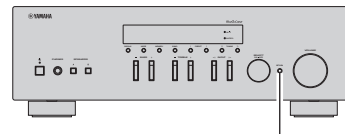

CONNECT

- 3 Following the instructions on the screen of your mobile device, use the “MusicCast CONTROLLER” to configure the network settings.

This completes the network settings for registering the device to the MusicCast network.

Use “MusicCast CONTROLLER” to play back music.

Note

AirPlay and DSD sound cannot be transmitted. Music can only be played back from this unit.

BASIC OPERATION

Playback

Playing a source

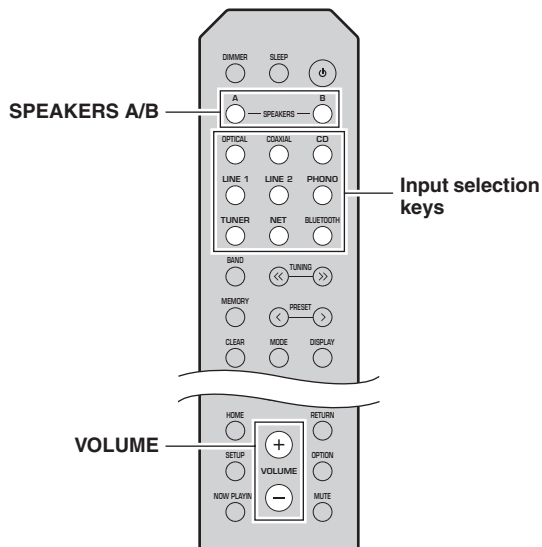

1 Press one of the input selection keys to select the input source you want to listen to.

2 Press SPEAKERS A and/or SPEAKERS B to select speakers A and/or speakers B.

The selected speakers will be enabled, and you can confirm which speakers are selected on the front display (p. 6).

Note

- When one set of speakers is connected using bi-wire connections, or when using two sets of speakers simultaneously (A and B), make sure “SP A” and “SP B” are displayed on the front display.
- When listening with headphones, turn off the speakers.

3 Play the source.

4 Press VOLUME +/- to adjust the sound output level.

Note

- You can adjust the tonal quality by using the BASS +/- and TREBLE +/- on the front panel (p. 5).
- You can also adjust the speaker balance by using the “Balance” option in the “SETUP” menu (p. 41).

Switching information on the front display

When you select a network source or *Bluetooth* as the input source, you can switch playback information on the front display.

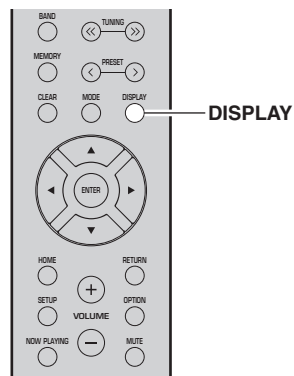

1 Press DISPLAY.

Each time you press the key, the displayed item changes.



About 3 seconds later, the corresponding information for the displayed item appears.



Input source	Item
Bluetooth	Track (song title), Artist (artist name), Album (album name)
Server AirPlay	Track (song title), Artist (artist name), Album (album name), Time (elapsed time)
Net Radio	Track (song title), Album (album name), Time (elapsed time), Station (station name)

Note

“_” (underscore) will be displayed for characters not supported by the unit.

Using the sleep timer

Use this feature to automatically set this unit to standby mode after a certain amount of time. The sleep timer is useful when you are going to sleep while this unit is playing.

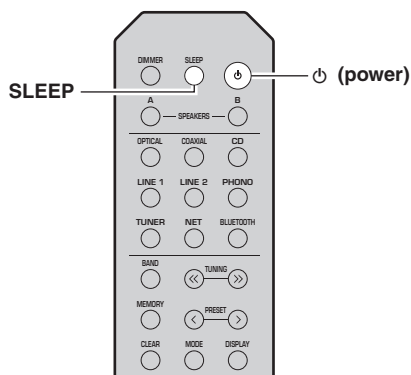

Note

The sleep timer can only be set with the remote control.

1 Press SLEEP repeatedly to set the amount of time before this unit is set to standby mode.

Each time you press SLEEP, the front display changes as shown below.



The SLEEP indicator blinks while setting the amount of time for the sleep timer.



If the sleep timer is set, the SLEEP indicator on the front display lights up.

Note

- To disable the sleep timer, select “Sleep Off”.
- The sleep timer setting can also be canceled by pressing ⏻ (power) to set this unit to standby mode.

Listening to FM/AM radio

Note

The R-N303D does not include an AM tuner.

FM/AM tuning

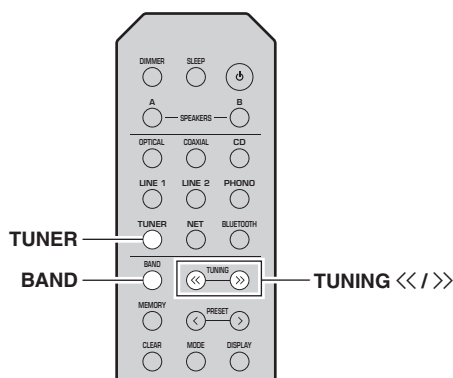

1 Press TUNER to select “TUNER” as the input source.

2 Press BAND repeatedly to select the reception band (FM or AM).

3 Press TUNING <</> to set a frequency.
To search stations automatically, press and hold TUNING <</> for a second.

If a broadcast is being received, the “TUNED” indicator on the front display will light up. If a stereo broadcast is being received, the “STEREO” indicator will also light up.

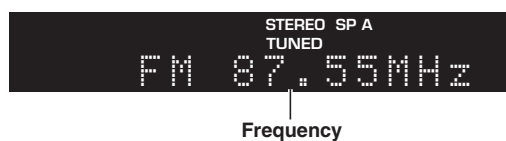

Note

- If the station signals are weak, tuning search does not stop at the desired station.
- When the signal reception for an FM radio station is unstable, switching to monaural may improve it.

Improving FM reception (FM mode)

If the signal from the station is weak and the sound quality is not good, set the FM band reception mode to monaural mode to improve reception.

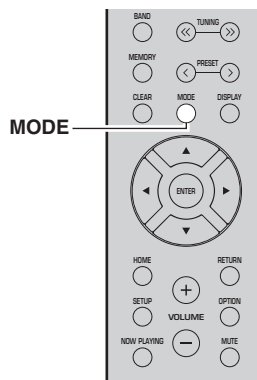

1 Press MODE repeatedly to select “Stereo” (automatic stereo mode) or “Mono” (monaural mode) when this unit is tuned in to an FM radio station.

When Mono is selected, FM broadcasts will be heard in monaural sound.

Note

The STEREO indicator on the front panel lights up while listening to a station in stereo mode (p. 6).

Using preset functions

You can register up to 40 radio stations as presets. Once you have registered stations, you can easily tune in to them by recalling the presets. You can automatically register FM stations that have strong signals. If the FM stations you want to store have weak signals, you can register them manually (p. 23).

Registering radio stations automatically (FM station only)

Note

- When you register radio stations automatically, radio stations currently registered to preset numbers may be overwritten.
- If the station you want to register is weak in signal strength, try using the manual preset tuning method.
- Only for U.K. and Europe models:
Only Radio Data System broadcasting stations can be preset automatically.
- FM stations registered as presets using the automatic preset registration feature will be heard in stereo.

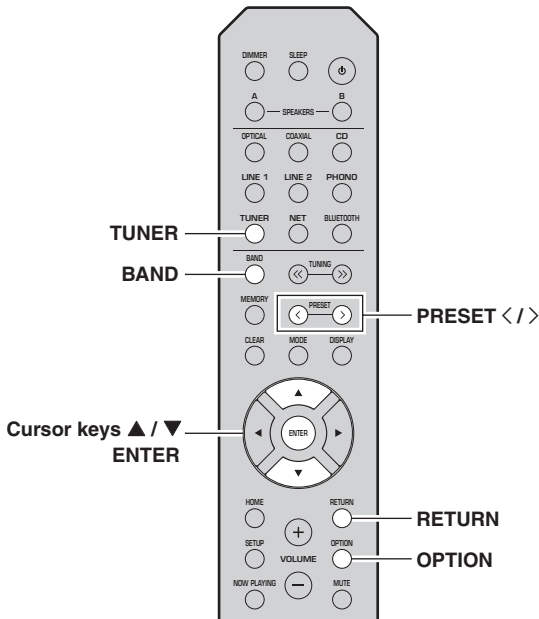

- 1 Press **TUNER** to select “TUNER” as the input source.
- 2 Press **OPTION** on the remote control. The “OPTION” menu is displayed (p. 37).
- 3 Use the cursor keys (▲ / ▼) to select “Auto Preset”, and then press **ENTER**.



Preset number Frequency

This unit starts scanning the FM band about 5 seconds later from the lowest frequency upwards. To begin scanning immediately, press **ENTER**.

Note

- Before scanning begins, you can specify the first preset number to be used by pressing **PRESET </>** or cursor keys (▲/▼) on the remote control.
- To cancel scanning, press **RETURN**.

When scanning is complete, “FINISH” is displayed and then the display returns to original state.

■ Registering a radio station manually

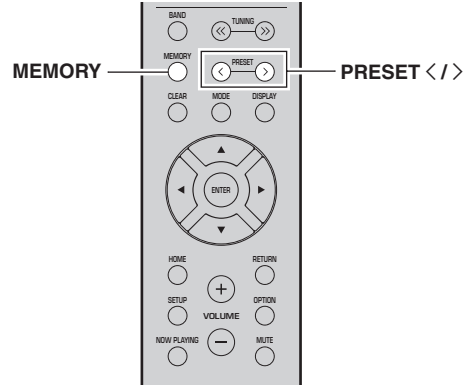

- 1 Tune in to the desired radio station. See “FM/AM tuning” (p. 22).
- 2 Press **MEMORY**.

Note

By holding down **MEMORY** for more than 3 seconds, you can skip the following steps and automatically register the selected station to an empty preset number (i.e., the preset number following the last preset number used).

- 3 Press **PRESET </>** to select the preset number to which the station will be registered.

When you select a preset number to which no station is registered, the message “Empty” is displayed.



“Empty” (not in use) or the frequency currently registered.

- 4 Press **MEMORY**.

When registration is complete, the display returns to the original state.

Note

To cancel registration, press **RETURN** or do not perform any operations for about 30 seconds.

■ Recalling a preset station

You can recall preset stations that you registered using either an automatic station preset or manual station preset.

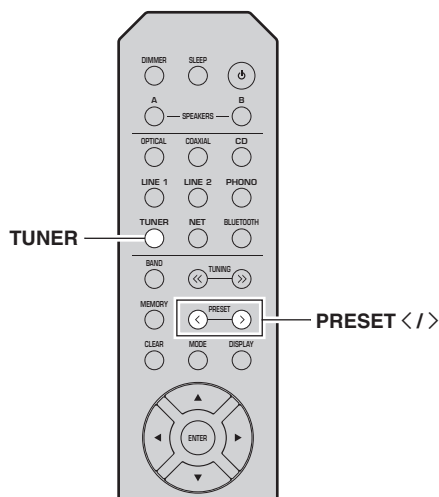

- 1 Press TUNER to select “TUNER” as the input source.
- 2 Press PRESET </> to select a preset number.

Note

- Preset numbers to which no stations are registered are skipped.
- “No Presets” is displayed if no stations are registered.

■ Clearing a preset station

You can clear stations that are registered to the preset numbers.

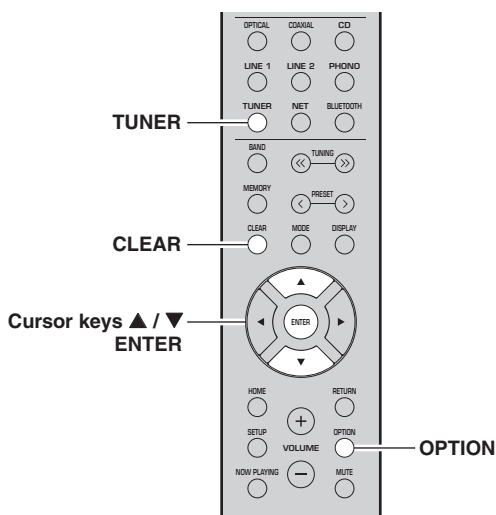

- 1 Press TUNER to select “TUNER” as the input source.
- 2 Press OPTION.
- 3 Use the cursor keys (▲ / ▼) to select “Clear Preset” and press ENTER.



Preset station to be cleared

- 4 Use the cursor keys (▲ / ▼) to select a preset station to be cleared and press ENTER. If the preset station is cleared, “Cleared” appears and then the next in-use preset number is displayed.



- 5 Repeat Step 4 until all desired preset stations are cleared.
- 6 To exit from the “OPTION” menu, press OPTION.

You can also use the following steps to cancel registration of a station.

- 1 Press TUNER to select “TUNER” as the input source.
- 2 Press CLEAR.



Preset station to be cleared

- 3 Use the PRESET </> to select a preset station to be cleared and press CLEAR. If the preset station is cleared, “Cleared” appears.

Radio Data System tuning (Only for U.K. and Europe models)

Radio Data System is a data transmission system used by FM stations in many countries. The unit can receive various types of Radio Data System data, such as “Program Service”, “Program Type,” “Radio Text” and “Clock Time”, when it is tuned into a Radio Data System broadcasting station.

■ Displaying Radio Data System information

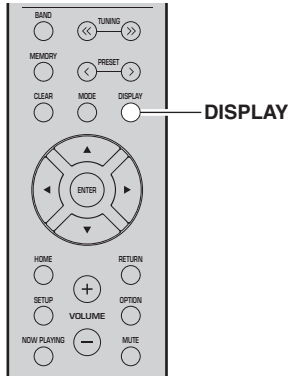

- 1 Tune in to the desired Radio Data System broadcasting station.

Note

We recommend that you first register radio stations automatically (p. 22) before tuning in to Radio Data System broadcasting stations.

- 2 Press DISPLAY.

Each time you press the key, the displayed item changes.



Item name

About 3 seconds later, the corresponding information for the displayed item appears.



Information

Program Service	Program service name
Program Type	Current program type
Radio Text	Information on the current program
Clock Time	Current time
Frequency	Frequency

Note

“Program Service”, “Program Type”, “Radio Text”, and “Clock Time” are not displayed if the radio station does not provide the Radio Data System service.

■ Receiving traffic information automatically (R-N303 only)

When “TUNER” is selected as the input source, the unit automatically receives traffic information. To enable this function, follow the procedure below to set the traffic information station.

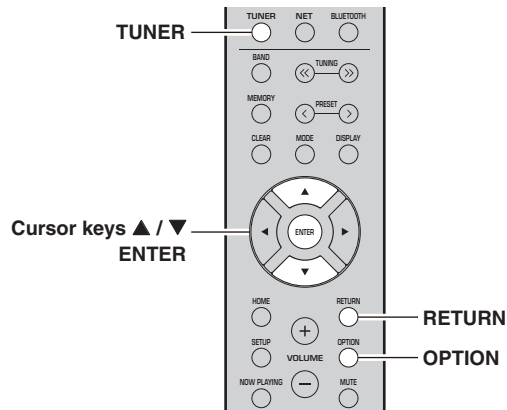

- 1 When “TUNER” is selected as the input source, press OPTION.
- 2 Use the cursor keys (▲ / ▼) to select “TrafficProgram” and press ENTER.

The traffic information station search will start in 5 seconds. Press ENTER again to start the search immediately.

Note

- To search upward/downward from the current frequency, press the cursor keys (▲/▼) while “READY” is displayed.
- To cancel the search, press RETURN.
- Texts in parentheses denote indicators on the front display.

The following screen appears for about 3 seconds when the search finishes.



Traffic information station (frequency)

Note

“TP Not Found” appears for about 3 seconds when no traffic information stations are found.

Listening to DAB radio (R-N303D)

DAB (Digital Audio Broadcasting) uses digital signals for clearer sound and more stable reception compared to analog signals. This unit can also receive DAB+ (an upgraded version of DAB) that allows for more stations using MPEG-4 audio codec (AAC+), which has a more efficient transmission method.

Note

This unit supports Band III (174 to 240 MHz) only.

Preparing the DAB tuning

Before tuning in to DAB stations, an initial scan must be performed. When you select the DAB for the first time, the initial scan is performed automatically.

To listen to a DAB station, connect the antenna as described in “Connecting the DAB/FM antenna (R-N303D)” (p. 12).

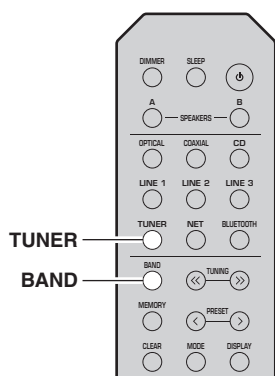

- 1 Press TUNER to select “TUNER” as the input source.
- 2 Press BAND to select the DAB band.

The initial scan starts. During the scan, the progress is displayed on the front panel display.

When the scan is complete, the top of the list of the scanned stations appears on the front panel display.

Note

- If no DAB radio stations are found by an initial scan, “Not Found” will appear on the front panel display, followed by “Off Air”. Press BAND twice to re-select the DAB band and scan again.
- You can check reception strength of each DAB channel label (p. 29).
- To perform an initial scan again after some DAB radio stations are stored, select “Initiate Scan” (p. 37) in the “OPTION” menu. If you perform an initial scan again, the DAB radio stations currently registered to the preset numbers will be cleared.

Selecting a DAB radio station for reception

You can select a DAB radio station from the stations stored by the initial scan.

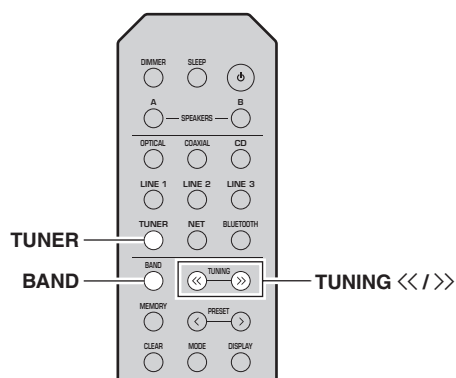

- 1 Press TUNER to select “TUNER” as the input source.
- 2 Press BAND to select the DAB band.
- 3 Press TUNING << / >> to select a DAB radio station.



Note

- “Off Air” appears when the selected DAB radio station is currently not available.
- When the unit is receiving a secondary station, “2” appears next to “DAB”.

Using preset function

You can register up to 40 DAB radio stations as presets. Once you have registered stations, you can easily tune in to them by recalling the presets.

Note

You can register up to 40 favorite radio stations each for DAB and FM bands.

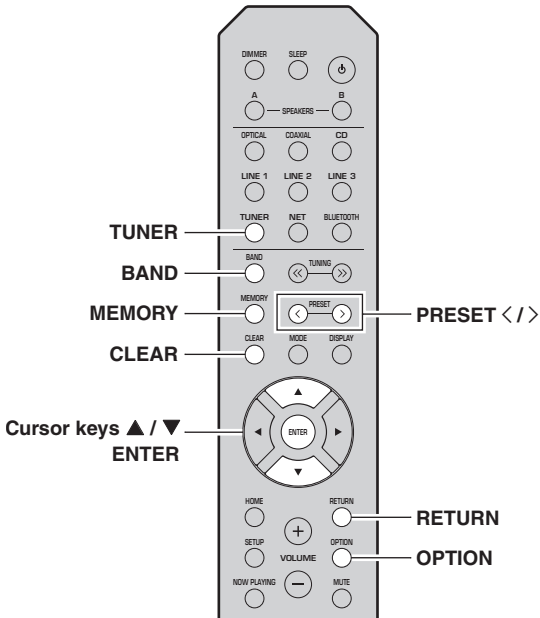

■ Registering a DAB radio station

Select a DAB radio station and register it to a preset number.

1 Tune in to the desired DAB radio station. See “Selecting a DAB radio station for reception” (p. 26).

2 Press **MEMORY**.

Note

By holding down **MEMORY** for more than 3 seconds, you can skip the following steps and automatically register the selected station to an empty preset number (i.e., the preset number following the last preset number used).

3 Press **PRESET </>** to select the preset number to which the station will be registered.

When you select a preset number to which no station is registered, the message “Empty” is displayed. When you select a preset number to which a station has already been registered, the message “Overwrite?” is displayed.



“Empty” (not in use) or “Overwrite?” (in use)

4 Press **MEMORY**.

When registration is complete, the display returns to the original state.

Note

To cancel registration, press **RETURN** or do not perform any operations for about 30 seconds.

■ Recalling a preset station

Tune in to a registered DAB radio station by selecting its preset number.

1 Press **TUNER** to select “TUNER” as the input source.

2 Press **BAND** to select the DAB band.

3 Press **PRESET </>** to select the desired DAB radio station.



Note

- Preset numbers to which no stations are registered are skipped.
- If this unit does not have any preset stations, “No Presets” is displayed.

■ Clearing preset DAB radio stations

Clear DAB radio stations registered to the preset numbers.

- 1 Press TUNER to select “TUNER” as the input source.**
- 2 Press BAND to select the DAB band.**
- 3 Press OPTION to enter the “OPTION” menu.**
The “OPTION” menu for TUNER is displayed (p. 37).
- 4 Use the cursor keys (▲ / ▼) to select “Clear Preset”, and then press ENTER.**
- 5 Select the desired preset station number by using the cursor keys (▲ / ▼) repeatedly.**
The selected preset number blinks on the front panel display.
- 6 Press ENTER again to confirm.**
“Cleared” is displayed on the front panel display. Then, another preset station is shown on the front panel display. When there is no more preset station, “No Presets” is displayed, and then the display returns to the “OPTION” menu.
To return the display to the original state, press RETURN.

You can also use the following steps to cancel registration of a station.

- 1 Press TUNER to select “TUNER” as the input source.**
- 2 Press CLEAR.**
- 3 Use the PRESET </> to select a preset station to be cleared and press CLEAR.**
If the preset station is cleared, “Cleared” appears.

Displaying the DAB information

This unit can receive various types of DAB information when it is tuned in to a DAB radio station.

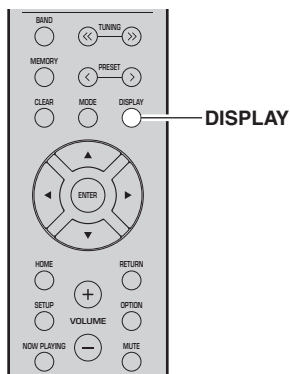

- 1 Press TUNER to select “TUNER” as the input source.**
- 2 Tune in to the desired DAB radio station.**
- 3 Press DISPLAY.**
Each time you press the key, the displayed item changes.



The selected item followed by a short description appears, and then the corresponding information for that item appears.



Choice	Description
Service Label	Station name
DLS (Dynamic Label Segment)	Information on the current station
Ensemble Label	Ensemble name
Program Type	Station genre
Date And Time	Current date and time
Audio Mode	Audio mode (monaural/stereo) and bit rate
CH Label/Freq.	Channel label and frequency
Signal Quality	Signal reception quality (0 [none] to 100 [best])

Note
Some information may not be available depending on the selected DAB radio station.

Checking reception strength of each DAB channel label

You can check reception strength of each DAB channel label (0 [none] to 100 [best]).

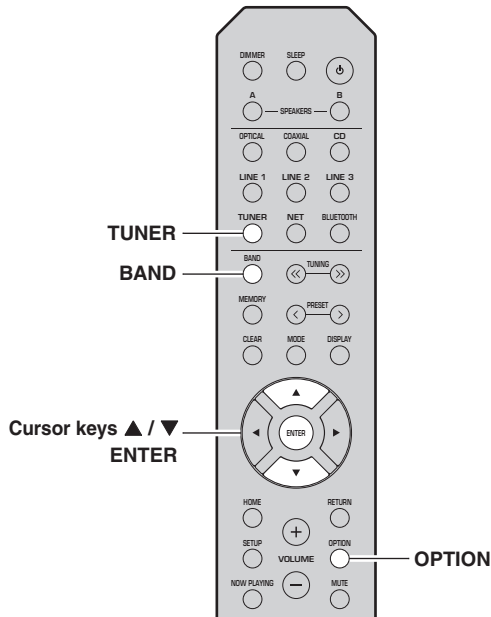

- 1 Press **TUNER** to select “TUNER” as the input source.
- 2 Press **BAND** to select the DAB band.
- 3 Press **OPTION** to enter the “OPTION” menu. The “OPTION” menu for TUNER is displayed (p. 37).
- 4 Use the cursor keys (▲ / ▼) to select “Tune Aid”, and then press **ENTER**.
- 5 Use the cursor keys (▲ / ▼) to select the desired DAB channel label.



DAB frequency information

This unit supports Band III (174 to 240 MHz) only.

Frequency	Channel label	Frequency	Channel label
174.928 MHz	5A	208.064 MHz	9D
176.640 MHz	5B	209.936 MHz	10A
178.352 MHz	5C	211.648 MHz	10B
180.064 MHz	5D	213.360 MHz	10C
181.936 MHz	6A	215.072 MHz	10D
183.648 MHz	6B	216.928 MHz	11A
185.360 MHz	6C	218.640 MHz	11B
187.072 MHz	6D	220.352 MHz	11C
188.928 MHz	7A	222.064 MHz	11D
190.640 MHz	7B	223.936 MHz	12A
192.352 MHz	7C	225.648 MHz	12B
194.064 MHz	7D	227.360 MHz	12C
195.936 MHz	8A	229.072 MHz	12D
197.648 MHz	8B	230.784 MHz	13A
199.360 MHz	8C	232.496 MHz	13B
201.072 MHz	8D	234.208 MHz	13C
202.928 MHz	9A	235.776 MHz	13D
204.640 MHz	9B	237.488 MHz	13E
206.352 MHz	9C	239.200 MHz	13F

Playing back music via *Bluetooth*

You can play back music files stored on a *Bluetooth* device (such as mobile device) on the unit. Please also refer to the owner's manual of your *Bluetooth* device.

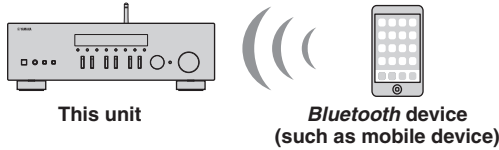

Note

- To use the *Bluetooth* function, set “Bluetooth” (p. 41) in the “SETUP” menu to “On”.
- A *Bluetooth* device may not be detected by the unit or some feature may not be compatible, depending on the model.
- You can transmit audio to *Bluetooth* speakers or headphones using the MusicCast CONTROLLER app. The audio output can only be selected from the MusicCast CONTROLLER app.

Connecting a *Bluetooth* device (pairing)

Before you can connect a *Bluetooth* device to the unit for the first time, a pairing operation is required. Pairing is an operation that registers the *Bluetooth* devices with each other beforehand. Once pairing has been completed, subsequent reconnection will be easy even after the *Bluetooth* connection is disconnected.

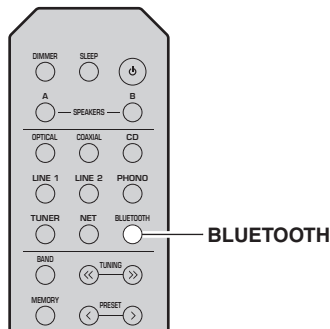

1 Press BLUETOOTH to select “Bluetooth” as the input source.

If another *Bluetooth* device is already connected, disconnect the *Bluetooth* connection before you perform a pairing operation.

2 Turn on the *Bluetooth* function of the *Bluetooth* device.

3 On the *Bluetooth* device, select the unit's model name from the available device list.

After pairing has been completed and the unit is connected to the *Bluetooth* device, “Connected” appears on the front display, and *Bluetooth* indicator will light up.



Note

- If the pass key is required, enter the number “0000”.
- You can change the network device name of this unit that will be displayed when connecting Bluetooth devices, from “Network Name” (p. 41) on the settings menu.

Playing back *Bluetooth* device contents

Connect a paired *Bluetooth* device and start playback. Check the following beforehand:

- Pairing has been completed.
- *Bluetooth* function on the *Bluetooth* device is turned on.

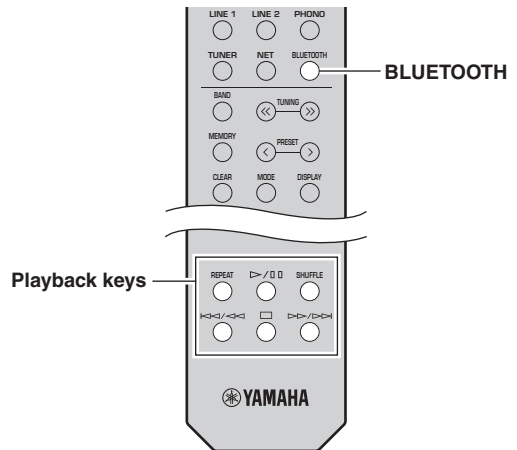

1 Press BLUETOOTH to select “Bluetooth” as the input source.

Note

If the unit detects the *Bluetooth* device previously connected, the unit automatically connects to the *Bluetooth* device after Step 1. To establish another *Bluetooth* connection, first disconnect the current *Bluetooth* connection.

2 Operate the *Bluetooth* device to establish a *Bluetooth* connection.

Select the unit's model name from the *Bluetooth* device list on your device.

When a connection is established, BLUETOOTH indicator on the front display will light up.

Note

If you cannot connect the *Bluetooth* device, please perform pairing again (p. 30).

3 Operate the *Bluetooth* device to play back music.

Note

You can use the playback keys on the remote control to control playback.

Disconnecting a Bluetooth connection

Follow one of the procedures below to disconnect a *Bluetooth* connection.

- Turn off the *Bluetooth* function on the *Bluetooth* device.
- Hold down BLUETOOTH on the remote control for at least 3 seconds.
- Set the input on this unit to anything except for "*Bluetooth*".

Bluetooth

- *Bluetooth* is a technology for wireless communication between devices within an area of about 10 meters (33 ft) employing the 2.4 GHz frequency band, a band which can be used without a license.

Handling Bluetooth communications

- The 2.4 GHz band used by *Bluetooth* compatible devices is a radio band shared by many types of equipment. While *Bluetooth* compatible devices use a technology minimizing the influence of other components using the same radio band, such influence may reduce the speed or distance of communications and in some cases interrupt communications.
- The speed of signal transfer and the distance at which communication is possible differs according to the distance between the communicating devices, the presence of obstacles, radio wave conditions and the type of equipment.
- Yamaha does not guarantee all wireless connections between this unit and devices compatible with *Bluetooth* function.

Playing back music stored on media servers (PCs/NAS)

You can play back music files stored on your PC or DLNA-compatible NAS on the unit.

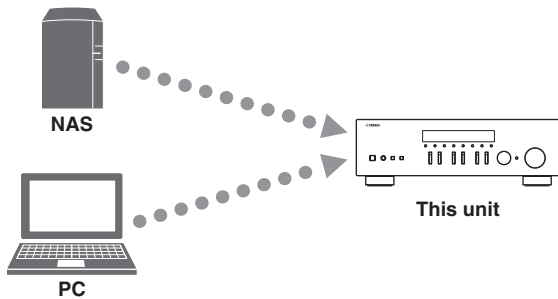

Note

- To use this function, the unit and your PC/NAS must be connected to the same router (p. 13). You can check whether the network parameters (such as the IP address) are properly assigned to the unit in “Information” (p. 40) in the “SETUP” menu.
- To play back music files, the server software installed on the PC/NAS must support the music file formats that you want to play back.
- The audio may be interrupted while using the wireless network connection. In this case, use the wired network connection.
- You can connect up to 16 media servers to this unit.
- Refer to “Supported file formats” (p. 52) for information regarding supported file formats.

Setting the media sharing of music files

To play back music files in your computer with this unit, you need to make the media sharing setting between the unit and computer (Windows Media Player 12 or later). In here, setting with Windows Media Player in Windows 7 is taken as an example.

■ When using Windows Media Player 12

- 1 Start Windows Media Player 12 on your PC.
- 2 Select “Stream”, then “Turn on media streaming...”.

(Example of English version)

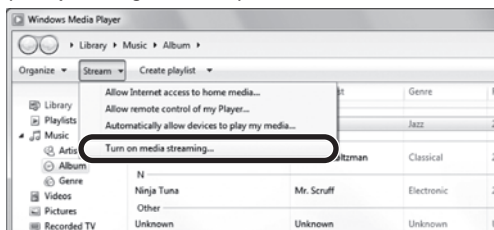

The control panel window of your PC appears.

- 3 Click “Turn on media streaming”.

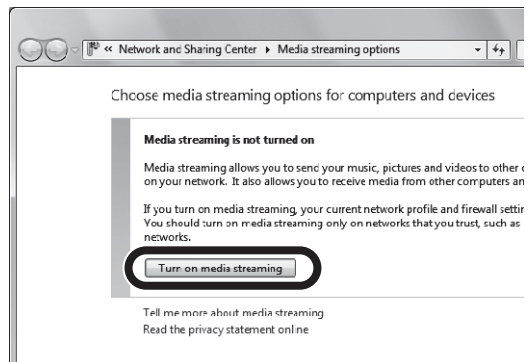

- 4 Select “Allowed” from the drop-down list next to the unit’s model name.

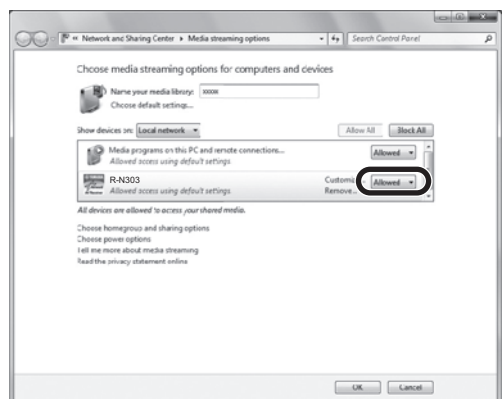

- 5 As with Step 4, select “Allowed” from the drop-down list next to devices (PCs or mobile devices) which you want to use as the media controllers.

- 6 Click “OK” to exit.

■ When using a PC or a NAS with other DLNA server software installed

Refer to the instruction manual for the device or software and configure the media sharing settings.

Playback of PC music contents

Follow the procedure below to operate the PC music contents and start playback.

Note

“_” (underscore) will be displayed for characters not supported by the unit.

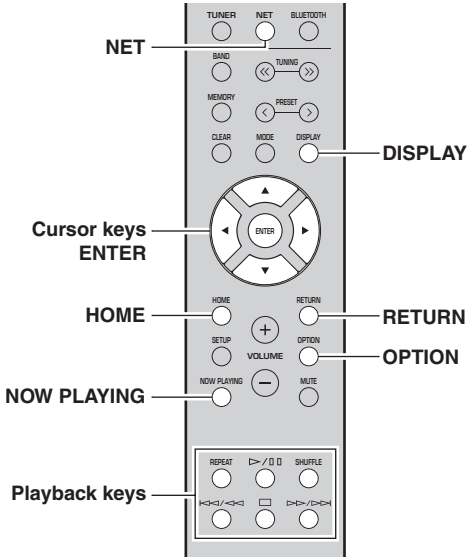

- 1 Press NET repeatedly to select “Server” as the input source.



- 2 Use the cursor keys (▲ / ▼) to select a music server and press ENTER.

- 3 Use the cursor keys to select an item and press ENTER.

If a song is selected, playback starts and the playback information is displayed.



Note

- If playback of a music file selected from the unit is ongoing on your PC, the playback information is displayed.
- You can register the current playback song as a preset (p. 36).
- If you press the DISPLAY repeatedly, you can switch the playback information on the front display (p. 20).

Use the following remote control keys to control playback.

Keys	Function	
Cursor keys	Select a music file or folder.	
ENTER	Starts playback if pressed while content is selected. Moves down one level if pressed while a folder is selected.	
RETURN	Moves up one level.	
Playback keys	▷ / ◻	Stops/resumes playback.
	◻	Stops playback.
	◀◀ / ▶▶	Skips forward/backward.
	▶▶ / ▶▶	
HOME	Displays the root directory of the music server.	
NOW PLAYING	Displays information about the song that is playing.	

Note

You can also use a DLNA-compatible Digital Media Controller (DMC) to control playback. For details, see “DMC Control” (p. 40) in the “SETUP” menu.

Repeat/shuffle settings

You can configure the repeat/shuffle settings for the playback of PC music content.

- 1 When the input source is “Server,” press REPEAT or SHUFFLE on the playback key repeatedly to select the playback method.

Playback keys	Setting	Function
REPEAT	Off	Turns off the repeat function.
	One	Plays back the current song repeatedly.
	All	Plays back all songs in the current album (folder) repeatedly.
SHUFFLE	Off	Turns off the shuffle function.
	On	Plays back songs in the current album (folder) in random order.

Automatic playback settings

Use these settings to choose whether to automatically play back music from your PC or from the server when turning on the unit or when switching between inputs.

- 1 Press OPTION.
- 2 Use the cursor keys (▲ / ▼) to select “Auto Playback”, and press ENTER.
- 3 Turn Auto Playback ON or OFF using the cursor keys (◀ / ▶).
- 4 Press OPTION when you are finished.

Listening to Internet radio

You can listen to Internet radio stations from all over the world.

Note

- To use this function, the unit must be connected to the Internet (p. 13). You can check whether the network parameters (such as the IP address) are properly assigned to the unit in “Information” (p. 40) in the “SETUP” menu.
- You may not be able to receive some Internet radio stations.
- This unit uses the “airable.Radio” service. airable is a service of Tune In GmbH.
- This service may be discontinued without notice.
- Folder names may differ, depending on the language.

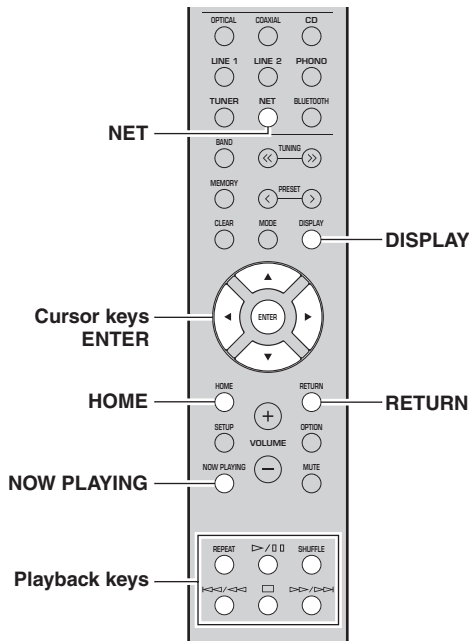

1 Press NET repeatedly to select “NetRadio” as the input source.

The station list appears on the front display.



2 Use the cursor keys to select an item and press ENTER.

If an Internet radio station is selected, playback starts and the playback information is displayed.



Use the following remote control keys to control playback.

Keys	Function
Cursor keys	Select the Internet radio station or category such as the genre.
ENTER	Starts playback if pressed while an Internet radio station is selected. Moves down one level if pressed while a category is selected.
RETURN	Moves up one level.
Playback keys	<input type="checkbox"/> Stops playback.
HOME	Displays the top categories if pressed during playback.
NOW PLAYING	Displays the playback information for the Internet radio station.

Note

- You can register the current playback station as a preset (p. 36).
- If you press the DISPLAY repeatedly, you can switch the playback information on the front display (p. 20).
- Some information may not be available depending on the station.

Playing back music with AirPlay

The AirPlay function allows you to play back iPhone/iPad/iPod touch/iTunes music on the unit via network.

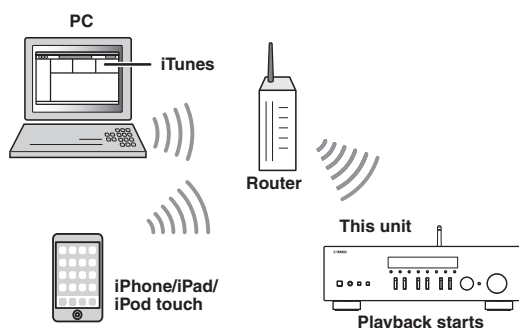

Note

To use this function, the unit and your PC or iPhone must be connected to the same router (p. 13). You can check whether the network parameters (such as the IP address) are properly assigned to the unit in “Information” (p. 40) in the “SETUP” menu.

AirPlay works with iPhone, iPad, and iPod touch with iOS 4.3.3 or later, Mac with OS X Mountain Lion or later, and PC with iTunes 10.2.2 or later. (as of June 2017)

Playback of iTunes/iPhone music contents

Follow the procedure below to play back iTunes/iPhone music contents on the unit.

- 1 Turn on the unit, and start iTunes on the PC or display the playback screen on the iPhone.**

If the iTunes/iPhone recognizes the unit, the AirPlay icon appears.

iOS 10 (example)

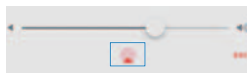

iTunes (example)



Note

If the icon does not appear, check whether the unit and PC/iPhone are connected to the router properly.

- 2 On the iTunes/iPhone, click (tap) the AirPlay icon and select the unit (network name of the unit) as the audio output device.**

- 3 Select a song and start playback.**

The unit automatically selects “AirPlay” as the input source and starts playback. The playback information is displayed on the front display.

Note

- If you press the DISPLAY repeatedly, you can switch the playback information on the front display (p. 20).
- You can turn on the unit automatically when starting playback on iTunes or iPhone by setting “Standby (Network Standby)” (p. 41) in the “SETUP” menu to “On” or “Auto”.
- You can edit the network name (the unit’s name on the network) displayed on iTunes/iPhone in “Network Name” (p. 41) in the “SETUP” menu.
- You can adjust the unit’s volume from the iTunes/iPhone during playback.

CAUTION

Using iTunes or an iPhone to adjust the volume may make the volume unexpectedly loud, which could result in damage to your hearing or to the device. Stop playback immediately on iTunes or on your iPod if the playback volume is too loud. We recommend that you use the “Vol.Interlock (Volume interlock)” (p. 38) on the Option menu to limit the changes in volume from iTunes or your iPhone beforehand.

Use the following remote control keys to control playback.

	Keys	Functions
Playback keys	▷ / ◻◻	Stops/resumes playback.
	◻	Stops playback.
	◀◀ / ◀◀	Skips forward/backward.
	▶▶ / ▶▶	
	REPEAT	Changes the Repeat settings.
	SHUFFLE	Changes the Shuffle settings.

Registering the current playback song/station (Preset function)

When you select a network source as the input source, you can register the current playback song or streaming station as a preset. You can program up to 40 such presets. You can then easily recall any preset song/station by selecting its preset number.

The following input sources can be set as presets. Server, Net Radio, *Bluetooth* and streaming services.

Note

- Only the input source will be registered for “Bluetooth”. Individual songs cannot be registered.
- Using the MusicCast CONTROLLER app (p. 19) enables you to register contents (songs, radio broadcast stations) and listen to them.
- When you register music files stored on a PC/NAS, this unit memorizes the relative position of the music files in the folder. If you have added or deleted any music files to or from the folder, this unit may not recall the music file correctly. In such cases, register the items again.

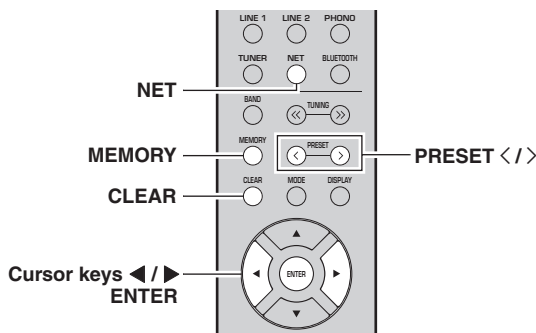

Registering to a preset

1 Playback a song or streaming station you want to register.

2 Hold down MEMORY for more than 3 seconds.

The first time you register a song/station, you will be prompted to register the selected song/station to preset number “01”. You will be also prompted to register each additional song/station you select to the next available preset number.



Preset number

Note

To select a preset number for registering, press PRESET </> or the cursor keys (◀▶).

3 Press MEMORY again to register preset.

Note

To cancel registration, press RETURN.

Recalling a preset

1 Select NET or BLUETOOTH as the input source.

2 Press PRESET </> to select a preset number.

3 Press ENTER to recall preset.

Note

- A few seconds after you select the preset number, playback of the selected preset will start.
- To cancel recalling preset, press RETURN.

Clearing a preset

1 Select NET or BLUETOOTH as the input source.

2 Press PRESET </> to select a preset number.

3 Press CLEAR to clear the preset.

If the preset station is cleared, “Empty” appears.

ADVANCED OPERATION

Configuring playback settings for different playback sources (OPTION menu)

You can configure separate playback settings for different playback sources. This menu allows you to easily configure settings during playback.

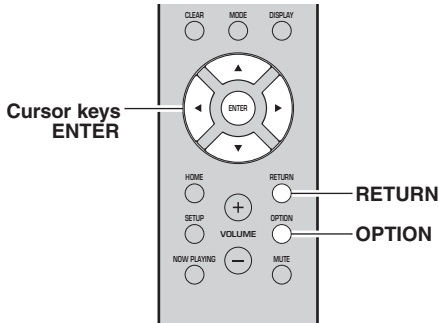

1 Press OPTION.



2 Use the cursor keys to select an item and press ENTER.

Note

To return to the previous state during menu operations, press RETURN.

3 Use the cursor keys (◀/▶) to select a setting.

4 To exit from the menu, press OPTION.

OPTION menu items

Note

Available items vary depending on the selected input source.

Item	Function	Page
Volume Trim	Corrects volume differences between input sources.	37
Signal Info.	Displays information about the audio signal.	38
Auto Preset	Automatically registers FM radio stations with strong signals as presets.	22
Clear Preset	Clear radio stations registered to preset numbers.	24, 28
Initiate Scan*1	Performs an initial scan for DAB radio reception.	26
Tune Aid*1	Checks reception strength of each DAB station.	29
TrafficProgram*2	Automatically searches for a traffic information station.	25
Vol.Interlock	Enables/Disables volume controls from iTunes/iPhone via AirPlay.	38
Auto Playback	Use these settings to choose whether to automatically play back music from your PC or from the server when turning on the unit or when switching between inputs.	33

*1 Only for R-N303D

*2 Only for R-N303 UK and Europe models

■ Volume Trim

Corrects volume differences between input sources. If you are bothered by volume differences when switching between input sources, use this function to correct it.

Note

This setting is applied separately to each input source.

Setting range

-10 to +10 (increments of 1)

Default

0

■ **Signal Info.**

Displays information about audio signal.

Choices

FORMAT	Audio format of the input signal
SAMPLING	The number of samples per second of the input digital signal

Note

To switch the information on the front display, press the cursor keys (▲/▼) repeatedly.

■ **Vol.Interlock (Volume interlock)**

Enables/disables volume controls from iTunes/iPhone via AirPlay.

Settings

Off	Disables volume controls from iTunes/iPhone.
Ltd (default)	Enables volume controls from iTunes/iPhone within the limited range (1 to 60 and mute).
Full	Enables volume controls from iTunes/iPhone in the full range.

Configuring various functions (SETUP menu)

You can configure the unit's various functions.

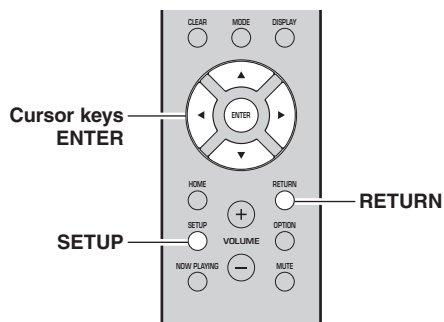

1 Press **SETUP**.



2 Use the cursor keys (**▲ / ▼**) to select and press **ENTER**.



3 Use the cursor keys (**◀ / ▶**) to select a setting and press **ENTER**.

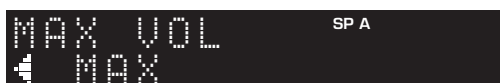

Note

To return to the previous state during menu operations, press **RETURN**.

4 Exit from the menu, press **SETUP**.

SETUP menu items

Menu item		Function	Page
Network	Connection	Selects the network connection method.	40
	Information	Displays the network information on the unit.	40
	IP Address	Configures the network parameters (such as IP address).	40
	DMC Control	Selects whether to allow a DLNA-compatible Digital Media Controller (DMC) to control playback.	40
	Standby (Network Standby)	Selects whether to enable/disable the function that turns on the unit from other network devices.	41
	Network Name	Edits the network name (the unit's name on the network) displayed on other network devices.	41
	Update (Network Update)	Updates the firmware via the Internet.	41
Bluetooth	On/Off	Enables/disables the <i>Bluetooth</i> functions.	41
	Standby (Bluetooth Standby)	Selects whether to enable/disable the function that turns on the unit from <i>Bluetooth</i> devices (<i>Bluetooth</i> standby).	41
Balance		Adjusts the sound output balance of the left and right speakers to compensate for sound imbalances.	41
Max Volume		Sets the maximum volume to prevent excessive loudness.	41
Initial Volume		Sets the initial volume for when this receiver is turned on.	42
AutoPowerStby (Auto Power Standby)		Enables/disables the auto-standby function.	42

Network

Configures the network settings.

■ Connection

Selects the network connection method.

Wired	Select this option when you want to connect the unit to a network with a commercially-available network cable (p. 13).
Wireless	Select this option when you want to connect the unit to a network via the wireless router or access point (p. 15, 16, 16).
W.Direct (Wireless Direct)	Select this option when you want to connect a mobile device to the unit directly. For details on settings, see “Connecting a mobile device to the unit directly (Wireless Direct)” (p. 17).

Note

If the unit is operating in MusicCast Extend mode, “Extend” will be displayed. For details on Extend mode, see the MusicCast Setup Guide on the Yamaha website.

■ Information

Displays the network information on the unit.

NEW FW	Appears if an update for this unit’s firmware is available (p. 45).
STATUS	The connection status of the network.
MC NET	Status of the MusicCast Network. If “Ready” appears, you can use the MusicCast CONTROLLER app.
MAC	Displays MAC address of the unit. MAC address will vary depending on the connection method (wired LAN connection or wireless LAN / Wireless Direct connection).
SSID	(When using wireless LAN connection or Wireless Direct) The SSID of this unit on the wireless network.
IP	IP address
SUBNET	Subnet mask
GATEWAY	The IP address of the default gateway
DNS P	The IP address of the primary DNS server
DNS S	The IP address of the secondary DNS server

■ IP Address

Configures the network parameters (such as IP address).

DHCP

Select whether to use a DHCP server.

Off	Does not use a DHCP server. Configure the network parameters manually. For details, see “Manual network settings” below.
On (default)	Uses a DHCP server to automatically obtain the unit’s network parameters (such as IP address).

Manual network settings

- 1 Set “DHCP” to “Off”.
- 2 Use the cursor keys (▲ / ▼) to select a parameter type.

IP	Specifies an IP address.
SUBNET	Specifies a subnet mask.
GATEWAY	Specifies the IP address of the default gateway.
DNS P	Specifies the IP address of the primary DNS server.
DNS S	Specifies the IP address of the secondary DNS server.

- 3 Use the cursor keys (◀ / ▶) to select the edit position.



(Example: IP address setting)

Use the cursor keys (◀/▶) to switch between segments (Address1, Address2...) of the address.

- 4 Use the Cursor keys (▲ / ▼) to change a value.
- 5 To exit from the menu, press SETUP.

■ DMC Control

Selects whether to allow DLNA-compatible Digital Media Controller (DMC) to control playback.

Disable	Does not allow DMCs to control playback.
Enable (default)	Allows DMCs to control playback.

Note

A Digital Media Controller (DMC) is a device that can control other network devices through the network. When this function is enabled, you can control playback of the unit from DMCs (such as Windows Media Player 12) on the same network.

■ Standby (Network Standby)

Selects whether the unit can be turned on from other network devices (network standby).

Off	Disables the network standby function.
On	Enables the network standby function. (The unit consumes more power than when “Off” is selected.)
Auto (default)	Enables the network standby function. The unit enters power-saving mode eight hours after it is disconnected from the network.



With an advanced energy saving design, this product achieves a low power consumption of not more than two watts when in Network Standby mode.

■ Network Name

Edits the network name (the unit’s name on the network) displayed on other network devices.

1 Select “Network Name”.

For information on selecting a menu option, refer to the steps described on page 39.

R-N303 (example)



2 Press ENTER to enter the name edit display.

R-N303 (example)



3 Use the cursor keys (▲ / ▼) to select a character and (◀ / ▶) to move the edit position.

You can insert / delete a character, by pressing PRESET > (insert) or PRESET < (delete).

4 To confirm the new name, press ENTER.

5 To exit from the menu, press SETUP.

■ Update (Network Update)

Updates the firmware via the network.

Perform Update	Starts the process to update the unit’s firmware. For details, see “Updating the unit’s firmware” (p. 45).
Version	Displays the version of the firmware installed on the unit.
ID	Displays the system ID number.

Bluetooth

Configures the *Bluetooth* settings.

■ On/Off

Enables/disables the *Bluetooth* function (p. 30).

Off	Disables the <i>Bluetooth</i> function.
On (default)	Enables the <i>Bluetooth</i> function. Immediately after selecting the “On”, output of the network source is paused.

■ Standby (*Bluetooth Standby*)

Selects whether to enable/disable the function that turns on the unit from *Bluetooth* devices (*Bluetooth standby*). If this function is set to “On”, the unit automatically turns on when a connect operation is performed on the *Bluetooth* device.

Off	Disables the <i>Bluetooth</i> standby function.
On (default)	Enables the <i>Bluetooth</i> standby function. (The unit consumes more power than when “Off” is selected.)

Note

This setting is not available when “Standby (Network Standby)” (p. 41) is set to “Off”.

Balance

Adjusting the sound output balance of the left and right speakers to compensate for sound imbalance caused by speaker locations or listening room condition.

Setting range

L+10 to R+10

Default

Center

Max Volume

Sets the maximum volume to prevent excessive loudness.

Setting range

1 to 99 (1step increments), Max

Default

Max

InitialVolume

Sets the initial volume when the receiver is turned on.

Setting range

Off, Mute, 1 to 99 (1step increments), Max

Default

Off

AutoPowerStby (Auto Power Standby)

Enables/disables the auto-standby function. If you do not operate the unit for the specified time, the unit will automatically go into standby mode.

Off	Does not set the unit to standby mode automatically.
On	Sets the unit to standby mode automatically. While NET or BLUETOOTH is selected as the input source, the unit will switch to standby mode if the selected source is not played back for 20 minutes. For all input sources, the unit will switch to standby mode if it is not operated for 8 hours.

Default

U.K. and Europe models: On

Other models: Off

Note

Just before the unit enters standby mode, “AutoPowerStby” appears and then countdown starts in the front display.

Configuring the system settings (ADVANCED SETUP menu)

Configure the system settings of the unit while viewing the front display. The ADVANCED SETUP menu can be operated from the front panel.

- 1 Press **⏻** (power) to turn off the unit.
- 2 While holding down **RETURN** on the front panel, press **⏻** (power).

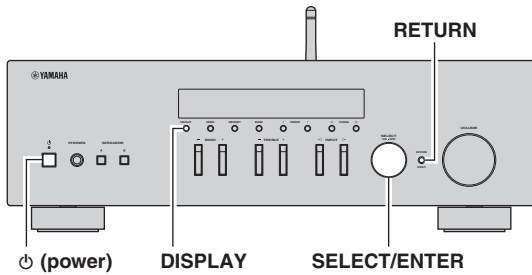

- 3 Rotate **SELECT/ENTER** to select an item.
- 4 Press **SELECT/ENTER** to select a setting.
- 5 Press **⏻** (power) to set the unit to turn off and turn it on again.
The new settings take effect.

ADVANCED SETUP menu items

Item	Function	Page
VERSION	Checks the version of firmware currently installed on the unit.	43
REMOTE ID	Selects the unit's remote control ID.	43
TU*	Sets tuner frequency step.	43
INIT	Restores the default settings.	43
UPDATE	Updates the firmware.	44

* Only for Asia and General models

Checking the firmware version (VERSION)

Check the version of firmware currently installed on the unit.

Note

- You can also check the firmware version in “Update (Network Update)” (p. 41) in the “SETUP” menu.
- It may take a while until the firmware version is displayed.

Selecting the remote control ID (REMOTE ID)

This changes the remote control ID on the unit. Normally, this should be set to “ID1”. When operating the unit using remote controllers included with certain Yamaha players, set this to “AUTO”.

Settings

ID1 (default), AUTO

Setting tuner frequency step (TU)

Selects the step size for locating tuner frequencies. (Only for Asia and General models)

Settings

FM100/AM10, FM50/AM9 (default)

Restoring the default settings (INIT)

Restores the default settings for the unit.

Choices

CANCEL (default)	Does not perform an initialization.
NETWORK	Initializes all of the network and <i>Bluetooth</i> settings. If you initialize the unit, all presets for the network input sources (p. 36) will be cleared.
ALL	Restores the default settings for the unit.

Updating the firmware (UPDATE)

New firmware that provides additional features or product improvements will be released as needed. If the unit is connected to the Internet, you can download the firmware via the network. For details, refer to the information supplied with updates.

■ Firmware update procedure

Do not perform this procedure unless firmware update is necessary. Also, make sure you read the information supplied with updates before updating the firmware.

1 Press DISPLAY to start firmware update.

Note

You can also update the unit's firmware by following the procedure in "Updating the unit's firmware" (p. 45).

Updating the unit's firmware

New firmware that provides additional features or product improvements will be released as needed. If the unit is connected to the Internet, you can download the firmware via the network and update it.

Notice

- Do not operate the unit or disconnect the power cord or network cable during firmware update. Firmware update takes about 5 minutes or more (depending on your Internet connection speed).
- If the unit is connected to the wireless network via a wireless network adapter, network update may not be possible depending on the condition of the wireless connection.

Note

Updates can also be performed from the ADVANCED SETUP menu (p. 44).

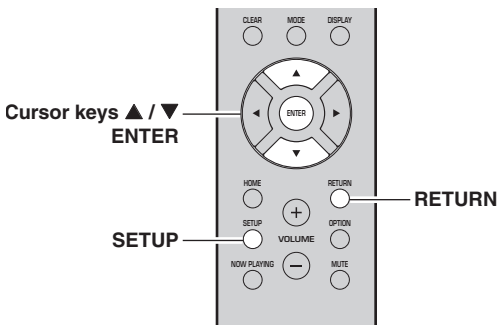

7 If "UPDATE SUCCESS" appears on the front display, press \odot (power) on the front panel.

The firmware update is complete.

■ Notification of new firmware update

When new firmware is available, "NEW FW Update" will be displayed for a short period of time when the unit is turned on.



To update the unit's firmware, press ENTER (as described in Step 6 above) while this notification is displayed. If "UPDATE SUCCESS" appears on the front display, press \odot (power) on the front panel.

- 1 Press **SETUP**.
- 2 Use the cursor keys (**▲/▼**) to select "Network" and press **ENTER**.
- 3 Use the cursor keys (**▲/▼**) to select "Information" and press **ENTER**.

If new firmware is available, "NEW FW Available" appears on the front display.



- 4 Press **RETURN** to return to the previous state.
- 5 Use the cursor keys (**▲/▼**) to select "Update" and press **ENTER**.



- 6 To start the firmware update, press **ENTER**.
The unit restarts and the firmware update starts.

Note

To cancel the operation without updating the firmware, press **SETUP**.

ADDITIONAL INFORMATION

Troubleshooting

Refer to the chart below if this unit does not function properly. If the problem you are experiencing is not listed below or if the instructions below do not help, set this unit to standby mode, disconnect the power cord, and contact the nearest authorized Yamaha dealer or service center.

■ General

Problem	Possible cause	Remedy	See page
The power does not turn on.	The protection circuitry has been activated three times consecutively. If the unit is in this state, the STANDBY/ON indicator on the unit will blink when you try to turn on the power.	As a safety precaution, capability to turn on the power is disabled. Contact your nearest Yamaha dealer or service center to request repair.	—
	The power cord is not connected or the plug is not completely inserted.	Connect the power cord firmly.	—
	The protection circuitry has been activated because of a short circuit, etc.	Check that the speaker wires are not touching each other and then turn the power of this unit back on.	10
	The internal microcomputer has frozen, due to an external electric shock (such as lightning or excessive static electricity) or to a drop in the power supply voltage.	Turn off the power and turn it on again after at least 15 seconds elapse. (If the problem persists, disconnect the power cord from the AC wall outlet and plug it again.)	—
The power does not turn off.	The internal microcomputer has frozen, due to an external electric shock (such as lightning or excessive static electricity) or to a drop in the power supply voltage.	Turn off the power and turn it on again after at least 15 seconds elapse. (If the problem persists, disconnect the power cord from the AC wall outlet and plug it again.)	—
No sound.	Incorrect input or output cable connections.	Connect the cables properly. If the problem persists, the cables may be defective.	10
	No appropriate input source has been selected.	Select an appropriate input source with the INPUT <◀/▶> on the front panel (or one of the input selection key on the remote control).	20
	A pair of headphones is connected to the PHONES jack.	Unplug the headphones from the PHONES jack.	5
	The SPEAKERS A/B switches are not set properly.	Turn on the corresponding SPEAKERS A or SPEAKERS B.	20
	Speaker connections are not secure.	Secure the connections.	10
	Output has been muted.	Turn off the mute.	9
	The Max volume or Initial volume setting is set too low.	Check the settings for “Max Volume” and “Initial Volume” in the “SETUP” menu.	41
	The component corresponding to the selected input source is turned off or is not playing.	Turn the component on and make sure it is playing.	—
	The audio output of a device connected to a digital audio input (COAXIAL/OPTICAL jacks) is set to other than PCM.	Set the audio output of the connected device to PCM.	—

Problem	Possible cause	Remedy	See page
The sound suddenly goes off.	The protection circuitry has been activated because of a short circuit, etc.	Set the speaker impedance to match your speakers.	11
		Check that the speaker wires are not touching each other and then turn the power of this unit back on.	11
	This unit has become too hot.	Make sure the openings on the top panel are not blocked.	—
	The auto power standby function has turned this unit off.	Change the auto power standby (“AutoPowerStby” in the “SETUP” menu) to turn off.	42
Only the speaker on one side can be heard.	Incorrect cable connections.	Connect the cables properly. If the problem persists, the cables may be defective.	10
	Incorrect setting for the speaker balance.	Set the speaker balance (“Balance” in the “SETUP” menu) to the appropriate setting.	41
There is a lack of bass and no ambience.	The + and – wires are connected in reverse at the amplifier or the speakers.	Connect the speaker wires to the correct + and – phase.	11
A “humming” sound can be heard.	Incorrect cable connections.	Connect the audio plugs firmly. If the problem persists, the cables may be defective.	11
The sound is degraded when listening with the headphones connected to the CD player or the tape deck connected to this unit.	The power of this unit is turned off, or this unit is set to standby mode.	Turn on the power of this unit.	—

■ Remote control

Problem	Possible cause	Remedy	See page
The remote control does not work nor function properly.	Wrong distance or angle.	The remote control will function within a maximum range of 6 m (20 ft) and no more than 30 degrees off-axis from the front panel.	9
	Direct sunlight or lighting (from an inverter type of fluorescent lamp, etc.) is striking the remote control sensor of this unit.	Reposition this unit.	—
	The batteries are weak.	Replace all batteries.	9

■ FM reception

Problem	Possible cause	Remedy	See page
The FM radio reception strength is poor, and noise can be heard.	The unit is receiving radio interference, such as multipath reflections.	Change the FM antenna height, direction, or place of installation.	12
	The unit is receiving in a region located far away from the radio station.	Press the MODE button repeatedly on the remote control (or on the front panel) to set “FM Mode” to “Mono”.	22
		Use a commercially-available outdoor antenna.	12
The radio station cannot be automatically selected.	The FM radio signal is weak.	Use a commercially-available outdoor antenna.	12
		Select the station manually.	22

■ AM reception (R-N303)

Problem	Possible cause	Remedy	See page
The AM radio reception strength is poor, and noise can be heard.	The unit is picking up noise from sources such as a fluorescent light or a motor.	In some environments, it may be difficult to completely eliminate noise. However, using a commercially-available outdoor antenna may help to reduce noise.	12
The radio station cannot be automatically selected.	The AM radio signal is weak.	Change the direction of the AM antenna.	12
		Select the station manually.	22
		Use a commercially-available outdoor antenna. Connect the supplied AM antenna to the ANTENNA(AM) jack.	12
AM radio stations cannot be registered (preset).	The stations may have been registered automatically (Auto Preset).	Auto presets can be used with FM radio stations only. AM radio stations must be manually registered.	23

■ DAB reception (R-N303D)

Problem	Possible cause	Remedy	See page
Cannot tune into any DAB stations.	The initial scan operations were not performed.	Perform the initial scan operations.	26
	There is no DAB coverage in your area.	Check with your dealer or WorldDMB Online at “ http://www.worlddab.org ” for a listing of the DAB coverage in your area.	—
	The DAB signals are too weak.	Change the height, direction, or placement of the antenna.	12
The initial scan operations are not successful and “Not Found” appears on the front panel display.	The DAB signals are too weak.		—
	There is no DAB coverage in your area.	Check with your dealer or WorldDMB Online at “ http://www.worlddab.org ” for a listing of the DAB coverage in your area.	
The DAB station reception is weak.	The DAB signals are too weak.	Change the height, direction, or placement of the antenna.	12
There is noise interference (e.g. hiss, crackle, or jitter).	The antenna needs to be repositioned.		
	The DAB signals are too weak.		
The DAB station information does not appear or is inaccurate.	The DAB station may be temporarily out of service, or the DAB station information is not provided by the DAB broadcaster.	Contact the DAB broadcaster.	—

■ **Bluetooth**

Problem	Possible cause	Remedy	See page
The unit cannot connect to a Bluetooth device.	The “ <i>Bluetooth</i> ” setting in the settings menu is “Off”.	Set the “ <i>Bluetooth</i> ” setting in the settings menu to “On”.	41
	The unit is connected to a different <i>Bluetooth</i> device.	Unpair the <i>Bluetooth</i> device that is currently connected, and pair with the desired <i>Bluetooth</i> device.	30
	The unit is too far away from the <i>Bluetooth</i> device.	Move the <i>Bluetooth</i> device closer to this unit.	—
	A device emitting electromagnetic waves (such as a microwave oven, a wireless device and so on) are located nearby.	Do not use this unit near devices that emit electromagnetic waves.	—
	The <i>Bluetooth</i> device you are using does not support the A2DP protocol.	Use a <i>Bluetooth</i> device that supports the A2DP protocol.	52
	The connection profile registered in the <i>Bluetooth</i> device is not functioning correctly for some reason.	Delete the connection profile in the <i>Bluetooth</i> device, and then connect the <i>Bluetooth</i> device to this unit.	30
	The passkey on the <i>Bluetooth</i> adapter or other device is set to a code besides “0000”.	Use a <i>Bluetooth</i> device on which the passkey is set to “0000”.	—
No sound can be heard, or the sound cuts off intermittently.	The volume on the <i>Bluetooth</i> device is too low.	Raise the volume on the <i>Bluetooth</i> device.	—
	The sound output on the <i>Bluetooth</i> device is not set to this unit.	Select this unit as the output destination on the <i>Bluetooth</i> device.	30
	The connection to the <i>Bluetooth</i> device is cut off.	Connect with the <i>Bluetooth</i> device one more time.	30
	The unit is too far away from the <i>Bluetooth</i> device.	Move the <i>Bluetooth</i> device near this unit.	—
	A device emitting electromagnetic waves (such as a microwave oven, a wireless device and so on) is located nearby.	Do not use this unit near devices that emit electromagnetic waves.	—

■ Network

Problem	Possible cause	Remedy	See page
The network function cannot be used.	The network information (IP address) has not been properly acquired.	Enable the DHCP server function on the router. In the settings menu of this unit, set “DHCP” to “On”. When manually setting network information without using a DHCP server, make sure that the IP address of this unit is different from that of other devices on the network.	40
The unit cannot connect to the Internet via wireless LAN router (access point).	The power on the wireless LAN router (access point) is off.	Turn on the power of the wireless LAN router (access point).	—
	The unit is too far from the wireless LAN router (access point).	Set up this unit closer to the wireless LAN router (access point).	—
	There is an object blocking the signal path between this unit and the wireless LAN router (access point).	Set up this unit so that there is a clear signal path between this unit and the wireless LAN router (access point).	—
A wireless network cannot be found.	A device emitting electromagnetic waves (such as a microwave oven, a wireless device and so on) may be located nearby.	When connecting wirelessly, do not use this unit near devices that emit electromagnetic waves.	—
	Access to the network is restricted, due to a firewall on the wireless LAN router (access point).	Check the firewall settings of the wireless LAN router (access point).	—
The computer (server) cannot be detected.	The media sharing settings on the computer (server) may be incorrect.	Change the media sharing settings so that this unit can access the folder on the computer (server).	32
	Access is restricted due to the security settings on the computer (server) or router.	Check the security settings on the computer (server) and router.	—
	This unit and the computer (server) are not connected to the same network.	Check the network and router settings, to make sure that they are connected to the same network.	—
The files on the computer (server) cannot be displayed (played back).	The file format may not be compatible with this unit or with the computer (server).	Use a file format that is compatible with this unit and with the computer (server). See “Devices and File Formats Supported” (p. 52) for a list of music files supported by this unit.	52
Internet radio cannot be played.	Service may be stopped on the currently selected radio station.	Data may not be able to be received from the radio station due to a network error, or service at the radio station itself may be paused. Try playing back again after a while, or select a different radio station.	—
	The currently selected radio station is broadcasting silence.	Some radio stations broadcast silence at some times of the day. During these times, even though the broadcast can be received, you will not hear anything. Try playing back again after a while, or select a different radio station.	—
	Access to the network is restricted due to the firewall settings on a network device, such as a router.	Check the firewall settings. Note that Internet radio can only be played back via the ports specified by the radio station in question. The port numbers may differ, depending on the radio station.	—
This unit cannot be detected when using AirPlay on an iPhone.	You may be using a router that supports multiple SSIDs.	The network separator function on the router may be preventing this unit from being accessed. When connecting to this unit with an iPhone, use an SSID on which this unit can be accessed (try connecting via the primary SSID).	—
The unit is not detected when using a dedicated application on a mobile device.	This unit and the mobile device are not connected to the same network.	Check the network and router settings, to make sure that they are connected to the same network.	—
	You may be using a router that supports multiple SSIDs.	The network separator function on the router may be preventing this unit from being accessed. When connecting to this unit with an iPhone, use an SSID on which this unit can be accessed (try connecting via the primary SSID).	—

Problem	Possible cause	Remedy	See page
The firmware on this unit failed to update via the network.	The network connection may not be good.	Try connecting again after a while.	—
The unit cannot connect to the Internet via wireless LAN router (access point).	MAC address filtering may have been enabled on the wireless LAN router (access point).	This unit cannot connect to the Internet while MAC address filtering is enabled on the access point. Change the settings on the wireless LAN router (access point) to allow this unit to connect.	—

■ Messages on the front display

Message	Possible cause	Remedy
Access denied	Access to the PC is denied.	Configure the sharing settings and select the unit as a device to which music contents are shared (p. 32).
Access error	There is a problem with the signal path from the network to the unit.	Make sure your router and modem are turned on.
		Check the connection between the unit and your router (or hub) (p. 13).
Check SP Wires	The speaker cables short circuit.	Twist the bare wires of the cables firmly and connect to the unit and speakers properly.
No content	There are no playable files in the selected folder.	Select a folder that contains files supported by the unit.
Please wait	The unit is preparing to connect to the network.	Wait until the message disappears. If the message stays more than 3 minutes, turn off the unit and turn it on again.
Unable to play	The unit cannot play back the songs stored on the PC for some reason.	Check if the format of files you are trying to play is supported by the unit. For information about the formats supported by the unit, see “Supported devices and file formats” below. If the unit supports the file format, but still cannot play back any files, the network may be overloaded with heavy traffic.
Version error	Firmware update via the Internet failed.	Update the firmware again.

Supported devices and file formats

The following devices and file formats can be used by this unit.

Supported devices

■ Bluetooth® devices

- This unit supports the A2DP audio profile.
- This unit supports the AVRCP control profile.
- Not all *Bluetooth* devices are guaranteed to work with this unit.

■ AirPlay

AirPlay works with iPhone, iPad, and iPod touch (iOS 4.3.3 or later), Mac OS X Mountain Lion or later, and PCs with iTunes 10.2.2 or later.

Compatible devices

Made for:

iPhone 7 Plus, iPhone 7, iPhone SE, iPhone 6s Plus, iPhone 6s, iPhone 6 Plus, iPhone 6, iPhone 5s, iPhone 5c, iPhone 5, iPhone 4s

iPad Pro (9.7" and 12.9"), iPad mini 4, iPad Air 2, iPad mini 3, iPad Air, iPad mini 2, iPad mini, iPad (3rd and 4th generation), iPad 2

iPod touch (5th and 6th generation)

(as of June 2017)

Supported file formats

PC (NAS)

File	Sampling frequency (kHz)	Quantization bitrate (bit)	Bitrate	Gapless playback
WAV *	32/44.1/48/88.2/96/176.4/192	16/24	—	✓
MP3	32/44.1/48	—	8 to 320	—
WMA	32/44.1/48	—	8 to 320	—
MPEG-4 AAC	32/44.1/48	—	8 to 320	—
FLAC	32/44.1/48/88.2/96/176.4/192	16/24	—	✓
ALAC	32/44.1/48/88.2/96	16/24	—	✓
AIFF	32/44.1/48/88.2/96/176.4/192	16/24	—	✓
DSD	2.8 MHz/5.6 MHz	1	—	—

* Linear PCM format only

Note

- To play back FLAC files stored on your PC/NAS, you need to install server software that supports sharing of FLAC files via DLNA on your PC or use a NAS that supports FLAC files.
- Digital Rights Management (DRM) contents cannot be played back.

Specifications

Network

- Input jack: NETWORK x 1 (100Base-TX/10Base-T)
- PC client function
- Compatible with DLNA ver. 1.5
- AirPlay supported
- Internet radio
- Streaming service
- Wi-Fi function
 - Capable of direct connection with mobile device
 - Available security method
 - WEP, WPA2-PSK (AES), Mixed Mode
 - Radio frequency band 2.4 GHz
 - Radio Frequency (Operational Frequency)
 - 2412 MHz to 2472 MHz
 - Maximum Output Power (E.I.R.P) 17.5 dBm (56.2 mW)
 - Wireless network standard IEEE 802.11 b/g/n
 - Wi-Fi settings
 - WPS (Wifi Protected Setup) Capable of WPS
 - Capable of sharing with iOS devices by wireless connection.

Bluetooth related function

- Version *Bluetooth* 2.1 + EDR
- Frequency 2.4 GHz
- Radio Frequency (Operational Frequency)
 - 2402 MHz to 2480 MHz
- Maximum Output Power (E.I.R.P) 4.0 dBm (2.5 mW)
- Wireless Output *Bluetooth* Class 2
- Profiles
 - Source function
 - The unit → Sink Device (ex. *Bluetooth* Headphone)
 - Profile: A2DP version1.3, AVRCP version1.6
 - CODEC: SBC
 - Sink function
 - The unit ← Source device (ex. iPhone/Android)
 - Profile: A2DP Version1.3, AVRCP version1.6
 - CODEC: SBC, AAC

Audio

- Minimum RMS output power
 - (40 Hz to 20 kHz, 0.2% THD, 8Ω)
 - [North America, General, Korea, Australia, U.K. and Europe models] 100 W + 100 W
 - [Asia model] 85 W + 85 W
- Dynamic power per channel (IHF) (8/6/4/2Ω)
 - 125/150/165/180 W
- Maximum power per channel (1 kHz, 0.7% THD, 4Ω)
 - [U.K. and Europe models] 115 W
- IEC power (1 kHz, 0.2% THD, 8Ω)
 - [U.K. and Europe models] 110 W
- Damping factor (SPEAKERS A)
 - 1 kHz, 8Ω 120 or more
- Maximum effective output power
 - (1 kHz, 10% THD, 8Ω)
 - [General model] 140 W
 - [Asia model] 125 W
- Input sensitivity/input impedance
 - CD, etc. 500 mV/47 kΩ

- Maximum input signal
 - CD, etc. (1 kHz, 0.5% THD) 2.2 V
- Output level/output impedance
 - CD, etc. (input 1 kHz, 500 mV)
 - LINE OUT 500 mV/2.2 kΩ
 - PHONES (8Ω load) 470 mV/470Ω
- Frequency response
 - CD, etc. (20 Hz to 20 kHz) 0 ± 0.5 dB
 - CD, etc. (10 Hz to 100 kHz) 0 ± 3.0 dB
- Total harmonic distortion
 - CD, etc. to SPEAKERS OUT
 - (20 Hz to 20 kHz, 50 W, 8Ω) 0.2% or less
- Signal to noise ratio (IHF-A)
 - CD, etc. (input shorted, 500 mV) 100 dB or more
- Residual noise (IHF-A) 70 μV
- Channel separation
 - CD, etc. (5.1 kΩ input shorted, 1 kHz/10 kHz)
 - 65/50 dB or more
- Tone control characteristics
 - BASS
 - Boost/cut (50 Hz) ± 10 dB
 - TREBLE
 - Boost/cut (20 kHz) ± 10 dB
- Digital input (OPTICAL/COAXIAL)
 - Support audio sample rate
 - 32 kHz/44.1 kHz/48 kHz/88.2 kHz/96 kHz/176.4 kHz/192 kHz

FM

- Tuning range
 - [North America model] 87.5 to 107.9 MHz
 - [General and Asia models]
 - 87.5 to 107.9 MHz/87.50 to 108.00 MHz
 - [Korea, Australia, U.K. and Europe models]
 - 87.50 to 108.00 MHz
- 50 dB quieting sensitivity (IHF-A, 1 kHz, 100% MOD.)
 - Mono 3 μV (20.8 dBf)
- Signal to noise ratio (IHF-A)
 - Mono/stereo 65 dB/64 dB
- Harmonic distortion (1 kHz)
 - Mono/stereo 0.5%/0.6%
- Antenna input 75Ω unbalanced

AM (R-N303)

- Tuning range
 - [North America model] 530 to 1710 kHz
 - [General and Asia models] 530 to 1710 kHz/531 to 1611 kHz
 - [Korea and Europe models] 531 to 1611 kHz

DAB (R-N303D)

- Tuning range 174-240 MHz (Band III)
- Support audio format
 - MPEG 1 Layer II/MPEG 4 HE AAC v2 (AAC+ v2)
- Antenna input 75Ω, unbalanced

General

- Power supply
 - [North America model] AC 120 V, 60 Hz
 - [General model] AC 110-120/220-240 V, 50/60 Hz
 - [Korea model] AC 220 V, 60 Hz
 - [Australia model] AC 240 V, 50 Hz
 - [U.K. and Europe models] AC 230 V, 50 Hz
 - [Asia model] AC 220-240 V, 50/60 Hz
- Power consumption
 - [North America, General, Korea, Australia, U.K. and Europe models] 200 W
 - [Asia model] 165 W
- Standby power consumption 0.1 W
- Network Standby on
 - Wired 1.8 W
 - Wireless (Wi-Fi/Wireless Direct/*Bluetooth*) 1.9 W
- Dimensions (W × H × D) 435 × 141 × 340 mm
(17-1/8" × 5-1/2" × 13-3/8")
- Reference Dimensions (W × H × D) (with wireless antenna upright)
 - 435 × 202 × 340 mm
(17-1/8" × 8" × 13-3/8")
- * Including legs and protrusions
- Weight 7.2 kg (15.9 lbs)

* The contents of this manual apply to the latest specifications as of the publishing date. To obtain the latest manual, access the Yamaha website then download the manual file.

Trademarks



Supports iOS 7 or later for setup using Wireless Accessory Configuration.

“Made for iPod,” “Made for iPhone,” and “Made for iPad” mean that an electronic accessory has been designed to connect specifically to iPod, iPhone, or iPad, respectively, and has been certified by the developer to meet Apple performance standards.

Apple is not responsible for the operation of this device or its compliance with safety and regulatory standards. Please note that the use of this accessory with iPod, iPhone, or iPad may affect wireless performance. iTunes, AirPlay, iPad, iPhone, iPod, and iPod touch are trademarks of Apple Inc., registered in the U.S. and other countries.

iPad Air and iPad mini are trademarks of Apple Inc. App Store is a service mark of Apple Inc.



DLNA™ and DLNA CERTIFIED™ are trademarks or registered trademarks of Digital Living Network Alliance. All rights reserved.

Unauthorized use is strictly prohibited.

Windows™

Windows is a registered trademark of Microsoft Corporation in the United States and other countries. Internet Explorer, Windows Media Audio and Windows Media Player are either registered trademarks or trademarks of Microsoft Corporation in the United States and/or other countries.

Android™

Google Play™

Android and Google Play are trademarks of Google Inc.



The Wi-Fi CERTIFIED™ Logo is a certification mark of Wi-Fi Alliance®.

The Wi-Fi Protected Setup™ Identifier Mark is a certification mark of Wi-Fi Alliance®.



The Bluetooth® word mark and logos are registered trademarks owned by Bluetooth SIG, Inc. and any use of such marks by Yamaha Corporation is under license.

Bluetooth protocol stack (Blue SDK)

Copyright 1999-2014 OpenSynergy GmbH

All rights reserved. All unpublished rights reserved.

Explanations regarding GPL

This product utilizes GPL/LGPL open-source software in some sections. You have the right to obtain, duplicate, modify, and redistribute this open-source code only. For information on GPL/LGPL open source software, how to obtain it, and the GPL/LGPL license, refer to the Yamaha Corporation website (<http://download.yamaha.com/sourcecodes/musiccast/>).



MusicCast is a trademark or registered trademark of Yamaha Corporation.



Yamaha Eco-Label is a mark that certifies products of high environmental performance.



Digital Audio Broadcasting



Digital Audio Broadcasting

(For R-N303D)

The unit supports DAB/DAB+ tuning.

Explanations regarding GPL

This product utilizes GPL/LGPL open-source software in some sections. You have the right to obtain, duplicate, modify, and redistribute this open-source code only. For information on GPL/ LGPL open source software, how to obtain it, and the GPL/LGPL license, refer to the Yamaha Corporation website (<http://download.yamaha.com/sourcecodes/musiccast/>).

Index

A	
ADVANCED SETUP menu.....	43
AirPlay.....	35
AM antenna connection.....	12
AM tuning.....	22
ANTENNA terminals.....	7
Audio device connection.....	10
Auto Preset, OPTION menu.....	37
AutoPowerStby (Auto Power Standby), SETUP menu.....	42
B	
Balance, SETUP menu.....	41
Basic playback operation.....	20
batteries.....	9
Bi-wire connection.....	11
Bluetooth.....	30
Bluetooth, SETUP menu.....	41
C	
CD jacks.....	7
CD player connection.....	10
Clear Preset, OPTION menu.....	37
Clock Time, Radio Data System.....	25
COAXIAL jack.....	7
Connection, Bluetooth device.....	30
Connection, Network, SETUP menu.....	40
D	
DAB antenna connection.....	12
DAB tuning.....	26
DIMMER.....	8
DLNA.....	32
DMC Control, Network, SETUP menu.....	40
DVD player connection.....	10
F	
Firmware update, ADVANCED SETUP menu.....	44
Firmware update, SETUP menu.....	45
Firmware version.....	43
FM antenna connection.....	12
FM tuning.....	22
Frequency, Radio Data System.....	25
Front display, controls and functions.....	6
Front display, message.....	51
Front panel, controls and functions.....	4
H	
Headphones.....	5
I	
Information display, DAB radio station.....	28
Information display, Radio Data System.....	25
Information switching.....	20
Information, Network, SETUP menu.....	40
INIT, ADVANCED SETUP menu.....	43
Initialize.....	43
InitialVolume, SETUP menu.....	42
Initiate Scan, OPTION menu.....	37
Internet radio.....	34
IP Address, Network, SETUP menu.....	40
iPod content playback, AirPlay.....	35
iTunes content playback, AirPlay.....	35
L	
LINE jacks.....	7
M	
Manual network settings.....	40
Manual wireless network connection setting.....	16
Max Volume, SETUP menu.....	41
Media sharing setup.....	32
Message, front display.....	51
MusicCast configuration.....	19
N	
NAS connection.....	13
NAS content playback.....	32
Network Attached Storage connection.....	13
Network cable connection.....	13
Network connection.....	14
Network connection status.....	18
NETWORK jack.....	7
Network Name, Network, SETUP menu.....	41
Network, SETUP menu.....	40
O	
On/Off, Bluetooth, SETUP menu.....	41
OPTICAL jack.....	7
OPTION menu.....	37
P	
Pairing, Bluetooth device.....	30
PC connection.....	13
PCs content playback.....	32
PHONES jack.....	5
PHONO jacks.....	7
Playing back, Bluetooth device.....	30
Playing back, PCs/NAS content.....	32
Power cord connection.....	13
Preset, DAB radio station.....	27
Preset, FM/AM radio.....	22
Program Service, Radio Data System.....	25
Program Type, Radio Data System.....	25
R	
Radio Data System, FM radio.....	25
Radio Text, Radio Data System.....	25
Rear panel, controls and functions.....	7
Remote control ID.....	43
Remote control, controls and functions.....	8
REMOTE ID, ADVANCED SETUP menu.....	43
Repeat playback, AirPlay.....	35
Repeat playback, PC music content.....	33

S

SETUP menu	39
Shuffle playback, AirPlay	35
Shuffle playback, PC music content	33
Signal Info., OPTION menu	37, 38
Sleep timer	21
Speaker connection	11
SPEAKERS terminals	7
Standby (Bluetooth Standby), Bluetooth, SETUP menu	41
Standby (Network Standby), Network, SETUP menu	41

T

TrafficProgram, OPTION menu	37
TU, ADVANCED SETUP menu	43
Tune Aid, OPTION menu	37
Tuner frequency step	43
Turntable connection	10

U

Update (Network Update), Network, SETUP menu	41
UPDATE, ADVANCED SETUP menu	44

V

VERSION, ADVANCED SETUP menu	43
Vol.Interlock (Volume interlock), OPTION menu	38
Volume Trim, OPTION menu	37

W

WAC	14
Wireless Accessory Configuration	14
Wireless antenna	7
Wireless Direct	17
WPS push button configuration	16

CONSIGNES DE SÉCURITÉ À LIRE ATTENTIVEMENT



L'avertissement ci-dessus est situé sur l'arrière de l'unité.

Explication des symboles graphiques



L'éclair avec une flèche à l'intérieur d'un triangle équilatéral est destiné à attirer l'attention de l'utilisateur sur la présence d'une « tension dangereuse » non isolée à l'intérieur de l'appareil, pouvant être suffisamment élevée pour constituer un risque d'électrocution.



Le point d'exclamation à l'intérieur d'un triangle équilatéral est destiné à attirer l'attention de l'utilisateur sur la présence d'instructions importantes sur l'emploi ou la maintenance (réparation) de l'appareil dans la documentation fournie.

- 1 Lisez les instructions ci-après.
- 2 Conservez ces instructions.
- 3 Tenez compte des avertissements.
- 4 Suivez toutes les instructions.
- 5 N'utilisez pas cet instrument dans un milieu humide.
- 6 Employez uniquement un chiffon sec pour nettoyer l'instrument.
- 7 N'obstruez pas les ouvertures prévues pour la ventilation. Installez l'instrument conformément aux instructions du fabricant.
- 8 N'installez pas l'instrument près d'une source de chaleur, notamment un radiateur, une bouche de chaleur, un poêle ou autres (y compris les amplificateurs).
- 9 Ne modifiez pas les caractéristiques de la fiche avec mise à la terre polarisée. Une fiche polarisée est dotée de deux broches (l'une est plus large que l'autre). Une fiche avec mise à la terre comprend deux broches, ainsi qu'une troisième qui relie l'instrument à la terre. La broche la plus large (ou troisième broche) permet de sécuriser l'installation électrique. Si vous ne pouvez pas brancher le cordon d'alimentation dans la prise d'alimentation, demandez à un électricien de la remplacer.
- 10 Protégez le cordon d'alimentation. Cela permet d'éviter de marcher dessus ou de le tordre au niveau de la fiche, de la prise d'alimentation et des points de contact sur l'instrument.
- 11 N'employez que les dispositifs/accessoires indiqués par le fabricant.
- 12 Utilisez uniquement le chariot, le socle, le trépied, le support ou le plan indiqués par le fabricant ou livrés avec l'instrument. Si vous utilisez un chariot, soyez prudent si vous le déplacez avec l'instrument posé dessus pour éviter de le renverser.
- 13 Débranchez l'instrument en cas d'orage ou lorsque vous ne l'utilisez pas pendant des périodes prolongées.
- 14 Confiez toutes les réparations à des techniciens qualifiés. Des réparations sont nécessaires lorsque l'instrument est endommagé, notamment dans les cas suivants : cordon d'alimentation ou fiche défectueuse, liquides ou objets projetés sur l'appareil, exposition aux intempéries ou à l'humidité, fonctionnement anormal ou chute.



AVERTISSEMENT

N'UTILISEZ PAS L'INSTRUMENT SOUS LA PLUIE OU DANS UN ENVIRONNEMENT HUMIDE, FAUTE DE QUOI VOUS RISQUEZ DE PROVOQUER UN INCENDIE OU DE VOUS ÉLECTROCUTER.

Informations de la FCC (Pour les clients résidents aux États-Unis)

1 AVIS IMPORTANT: NE PAS APPORTER DE MODIFICATIONS À CET APPAREIL !

Ce produit est conforme aux exigences de la FCC s'il est installé selon les instructions du mode d'emploi. Toute modification non approuvée expressément par Yamaha peut invalider l'autorisation, accordée par la FCC, d'utiliser ce produit.

2 IMPORTANT: N'utiliser que des câbles blindés de haute qualité pour le raccordement de ce produit à des accessoires et/ou à un autre produit. Seuls le ou les câbles fournis avec le produit DOIVENT être utilisés. Suivre les instructions concernant l'installation. Le non respect des instructions peut invalider l'autorisation, accordée par la FCC, d'utiliser ce produit aux États-Unis.

3 REMARQUE: Ce produit a été testé et déclaré conforme aux normes relatives aux appareils numériques de Classe « B », telles que fixées dans l'Article 15 de la Réglementation FCC. Ces normes sont destinées à assurer une protection suffisante contre les interférences nuisibles avec d'autres appareils électroniques dans une installation résidentielle. Cet équipement génère et utilise des fréquences radio qui, en cas d'installation et d'utilisation non conformes aux instructions du mode d'emploi, peuvent être à l'origine d'interférences empêchant d'autres appareils de fonctionner.

Cependant, la conformité à la Réglementation FCC ne garantit pas l'absence d'interférences dans une installation particulière. Si ce produit devait produire des interférences, ce qui peut être déterminé en « ÉTEIGNANT » et en « RALLUMANT » le produit, l'utilisateur est invité à essayer de corriger le problème d'une des manières suivantes :

Réorienter ce produit ou le dispositif affecté par les interférences.

Utiliser des prises d'alimentation branchées sur différents circuits (avec interrupteur de circuit ou fusible) ou installer un ou des filtres pour ligne secteur.

Dans le cas d'interférences radio ou TV, changer de place l'antenne et la réorienter. Si l'antenne est un conducteur plat de 300 ohms, remplacer ce câble par un câble de type coaxial.

Si ces mesures ne donnent pas les résultats escomptés, prière de contacter le détaillant local autorisé à commercialiser ce type de produit. Si ce n'est pas possible, prière de contacter Yamaha Corporation of America A/V Division, 6600 Orangethorpe Avenue, Buena Park, CA 90620, USA.

Les déclarations précédentes NE concernent QUE les produits commercialisés par Yamaha Corporation of America ou ses filiales.

PRÉCAUTION FCC

Tout changement ou toute modification non approuvée expressément par le tiers responsable peut aboutir à l'interdiction de faire fonctionner cet appareil.

CAN ICES-3 (B)/NMB-3(B)

(can_b_02)

DECLARATION D'INFORMATIONS DE CONFORMITE

(DECLARATION DE PROCEDURE DE CONFORMITE)

Entité responsable: Yamaha Corporation of America A/V Division
Adresse: 6600 Orangethorpe Avenue, Buena Park, CA 90620, USA
Téléphone: 1-714-522-9011
Type d'équipement: Réseau Ampli-Tuner
Nom de modèle: R-N303

Le présent appareil est conforme aux la partie 15 des règles de la FCC et CNR d'Industrie Canada applicables aux appareils radio exempts de licence.

L'exploitation est autorisée aux deux conditions suivantes :

- (1) l'appareil ne doit pas produire de brouillage, et
- (2) l'utilisateur de l'appareil doit accepter tout brouillage radioélectrique subi, même si le brouillage est susceptible d'en compromettre le fonctionnement.

REMARQUE

Cet appareil a été testé et il s'est avéré être conforme aux limites déterminées pour un appareil numérique de Classe B, conformément à la partie 15 du Règlement FCC. Ces limites sont destinées à offrir une protection raisonnable contre les interférences nuisibles pouvant survenir en cas d'utilisation de ce produit dans un environnement domestique.

Cet appareil produit, utilise et peut émettre de l'énergie radioélectrique et, s'il n'est pas installé conformément aux instructions, peut provoquer des interférences radio. Il n'est toutefois pas garanti qu'aucune interférence ne se produira dans le cas d'une installation donnée. Si l'appareil provoque des interférences nuisibles à la réception de programmes radio ou de télévision, ce qui peut être déterminé en éteignant, puis en allumant l'appareil, l'utilisateur est prié de tenter de corriger le problème en prenant l'une ou plusieurs des mesures suivantes:

- Réorienter ou déplacer l'antenne réceptrice.
- Éloigner davantage l'appareil du récepteur.
- Raccorder l'appareil à une prise d'un circuit différent de celui du récepteur.
- Consulter le revendeur ou un technicien radio/télé expérimenté.

Cet appareil est conforme aux limites FCC/IC d'exposition aux rayonnements définies pour les appareils non commandés et satisfait aux directives d'exposition aux fréquences radio (RF) FCC et RSS-102 d'exposition aux fréquences radio (RF) IC. Cet appareil possède des niveaux d'énergie RF très bas, considérés conformes aux taux d'exposition maximum autorisés (MPE) non contrôlés. Mais il est toutefois préférable d'installer et d'utiliser l'appareil en conservant une distance minimum de 20 cm entre l'émetteur et toute personne.

Ce émetteur ne peut pas être placé à proximité de ou utilisé conjointement avec tout autre émetteur ou antenne.

PRÉCAUTIONS D'USAGE

LISEZ ATTENTIVEMENT AVANT DE PROCÉDER À TOUTE UTILISATION. VEILLEZ À SUIVRE CES INSTRUCTIONS.

Les mises en garde énumérées ci-dessous sont destinées à prévenir les risques pour l'utilisateur et les tiers, à éviter les dommages matériels et à aider l'utilisateur à se servir de l'appareil correctement et en toute sécurité. Assurez-vous de suivre ces instructions.

Après avoir consulté ce manuel, conservez-le dans un endroit sûr de façon à pouvoir vous y reporter facilement.

- Veillez à faire inspecter ou réparer l'appareil par le revendeur auprès duquel vous l'avez acheté ou par un technicien Yamaha qualifié.
- Yamaha ne peut être tenu responsable ni des détériorations causées par une utilisation ou des modifications impropres de l'appareil.
- Ce produit est conçu pour un usage courant dans les résidences standard. Ne l'utilisez pas pour des applications nécessitant une haute fiabilité, telles que la gestion des gestes essentiels à la vie, des soins de santé ou des biens de grande valeur.

AVERTISSEMENT

Ce contenu indique « un risque de blessures graves ou de mort ».

■ Alimentation/cordon d'alimentation

- Ne faites rien qui pourrait endommager le cordon d'alimentation.
 - Ne le placez pas à proximité d'un radiateur.
 - Évitez de le plier excessivement ou de le modifier.
 - Évitez de l'érafler.
 - Ne placez pas dessus d'objets lourds.
- L'utilisation d'un cordon d'alimentation endommagé dont les fils sont exposés pourrait provoquer des chocs électriques ou un incendie.
- En cas de risque d'impact de foudre à proximité de l'appareil, évitez de toucher la fiche d'alimentation. Le non-respect de cette consigne peut entraîner des chocs électriques.
- Assurez-vous d'utiliser l'appareil avec la tension d'alimentation appropriée, telle qu'imprimée sur l'unité. L'absence de raccordement à une prise secteur appropriée pourrait provoquer un incendie, des chocs électriques ou des dysfonctionnements.
- Vérifiez périodiquement l'état de la prise électrique, dépoussiérez-la et nettoyez-la en prenant soin de retirer toutes les impuretés qui pourraient s'y accumuler. Le non-respect de cette consigne peut entraîner un incendie ou des chocs électriques.
- Lors de l'installation de l'appareil, assurez-vous que la prise secteur que vous utilisez est facilement accessible. En cas de problème ou de dysfonctionnement, désactivez immédiatement l'interrupteur d'alimentation et retirez la fiche de la prise secteur. Même lorsque l'interrupteur d'alimentation est en position désactivée, l'appareil n'est pas déconnecté de la source d'électricité tant que le cordon d'alimentation reste branché à la prise murale.
- Si vous entendez le tonnerre gronder ou suspectez l'imminence d'un éclair, mettez immédiatement l'appareil hors tension et débranchez la fiche d'alimentation de la prise secteur. Le non-respect de cette consigne peut entraîner un incendie ou des dysfonctionnements.
- Si vous prévoyez de ne pas utiliser l'appareil pendant une longue période de temps, assurez-vous de retirer la fiche d'alimentation de la prise secteur. Le non-respect de cette consigne peut entraîner un incendie ou des dysfonctionnements.

■ Démontage interdit

- Ne tentez pas de démonter ou de modifier l'appareil. Le non-respect de cette procédure risque d'entraîner un incendie, des chocs électriques, des blessures ou des dysfonctionnements. En cas d'anomalie, veuillez à faire inspecter ou réparer l'appareil par le revendeur auprès duquel vous l'avez acheté ou par un technicien Yamaha qualifié.

■ Avertissement relatif à la présence d'eau

- N'exposez pas l'appareil à la pluie et ne l'utilisez pas près d'une source d'eau ou dans un milieu humide. Ne déposez pas dessus des récipients (tels que des vases, des bouteilles ou des verres) contenant des liquides qui risqueraient de s'infiltrer par les ouvertures. Toute infiltration de liquide tel que de l'eau à l'intérieur de l'appareil risque de provoquer un incendie, des chocs électriques ou des dysfonctionnements. Si un liquide, tel que de l'eau, pénètre à l'intérieur de l'appareil, mettez immédiatement hors tension et débranchez le cordon d'alimentation de la prise secteur. Faites ensuite inspecter l'appareil par le revendeur auprès duquel vous l'avez acheté ou par un technicien Yamaha qualifié.
- N'essayez jamais de retirer ou d'insérer une fiche électrique avec les mains mouillées. Ne manipulez pas l'appareil en ayant les mains mouillées. Le non-respect de cette procédure risque d'entraîner des chocs électriques ou des dysfonctionnements.

■ Prévention contre les incendies

- Ne placez pas d'objets brûlants ou de flammes nues à proximité de l'appareil, au risque de provoquer un incendie.

■ Entretien et soins

- N'utilisez pas des aérosols ou des produits chimiques de type pulvérisateur contenant des gaz combustibles pour le nettoyage et de lubrification. Le cas échéant, le gaz combustible s'accumule à l'intérieur du produit, ce qui pourrait provoquer une explosion ou un incendie.

■ Utilisation des piles

- Ne démontez pas la pile. Tout contact du contenu des piles avec les mains ou les yeux peut entraîner la cécité ou provoquer des brûlures chimiques.
- Ne jetez pas les piles au feu. Cela pourrait causer l'explosion des piles et provoquer un incendie ou des blessures.
- Évitez d'exposer les piles à une source de chaleur excessive, telle que les rayons directs du soleil ou du feu. Les piles pourraient exploser et provoquer un incendie ou des blessures.
- Ne tentez pas de recharger une pile non rechargeable. La charge risque de provoquer une explosion ou une fuite de la pile, ce qui pourrait causer la cécité, des brûlures chimiques ou des blessures.
- En cas de fuite du liquide des piles, évitez tout contact avec ce liquide. En cas de contact avec les yeux, la bouche ou la peau, rincez-vous immédiatement à l'eau claire et consultez un médecin. Le liquide présent dans les piles est corrosif et peut provoquer la cécité ou des brûlures chimiques.

■ Appareil sans fil

- N'utilisez pas cette unité à proximité d'appareils médicaux ou au sein d'installations médicales. Les ondes radio transmises par l'unité peuvent affecter les appareils électro-médicaux.
- N'utilisez pas cette unité lorsque vous vous trouvez à moins d'une distance de 15 cm de personnes ayant un stimulateur cardiaque ou un implant cardiaque défibrillateur. Les ondes radio émanant de cette unité peuvent affecter le fonctionnement des équipements électro-médicaux tels que les stimulateurs cardiaques ou les défibrillateurs cardiaques.

■ En cas d'anomalie

- Si l'un des problèmes suivants se produit, coupez immédiatement l'alimentation et retirez la fiche d'alimentation. Si l'appareil fonctionne sur piles, retirez-en toutes les piles. Si vous constatez l'une des anomalies décrites ci-après, désactivez immédiatement les amplificateurs et les récepteurs.
 - Le cordon/la fiche d'alimentation est endommagé(e).
 - Une odeur inhabituelle ou de la fumée se dégage de l'appareil.

- Un corps étranger a pénétré à l'intérieur de l'appareil.
- Une brusque perte de son est survenue durant l'utilisation de l'appareil.
- L'appareil est fissuré ou endommagé.

En continuant d'utiliser l'appareil dans ces conditions, vous risquez de provoquer des chocs électriques, un incendie ou des dysfonctionnements. Faites immédiatement inspecter ou réparer l'appareil par le revendeur auprès duquel vous l'avez acheté ou par un technicien Yamaha qualifié.

- Veillez à ne pas faire tomber l'appareil. Si vous suspectez que l'appareil a pu être endommagé à la suite d'une chute ou d'un impact, coupez immédiatement l'alimentation et retirez la fiche de la prise secteur. Le non-respect de cette procédure risque d'entraîner des chocs électriques, un incendie ou des dysfonctionnements. Faites immédiatement inspecter l'appareil par le revendeur auprès duquel vous l'avez acheté ou par un technicien Yamaha qualifié.

ATTENTION

Ce contenu indique « un risque de blessures ».

■ Alimentation/cordon d'alimentation

- N'utilisez pas une prise secteur dans laquelle la fiche d'alimentation ne peut pas s'insérer fermement. Le non-respect de cette consigne peut entraîner un incendie, des chocs électriques ou des brûlures.
- Veillez à toujours saisir la fiche elle-même, et non le câble, pour la retirer de la prise secteur. Si vous tirez sur le cordon, vous risquez de l'endommager et de provoquer des chocs électriques ou un incendie.
- Introduisez complètement la fiche d'alimentation dans la prise secteur. L'utilisation de l'appareil alors que la fiche d'alimentation n'est pas complètement insérée dans la prise peut entraîner une accumulation de poussière sur la fiche et provoquer un incendie ou des brûlures.

■ Installation

- Ne placez pas l'appareil dans une position instable afin d'éviter qu'il ne tombe ou se renverse accidentellement et ne provoque des blessures.
- Évitez d'obstruer les orifices de ventilation (fentes de refroidissement) de l'appareil. L'appareil possède des orifices d'aération sur ses faces supérieure/inférieure qui sont destinées à le protéger contre l'élévation excessive de sa température interne. Le non-respect de cette consigne risque d'entraîner une rétention de chaleur à l'intérieur de l'appareil, susceptible de provoquer un incendie ou des dysfonctionnements.
- Lors de l'installation de l'appareil :
 - Évitez de couvrir l'appareil avec un tissu.
 - N'installez pas l'appareil sur une moquette ou un tapis.
 - Assurez-vous de disposer l'appareil en orientant sa face supérieure vers le haut ; ne le placez pas sur le côté ou à l'envers.
 - N'utilisez pas l'appareil dans un lieu clos, mal aéré.
 Le non-respect de ce qui précède risque d'entraîner une rétention de chaleur à l'intérieur de l'appareil, susceptible de provoquer un incendie ou des dysfonctionnements. Veillez à laisser suffisamment d'espace libre autour de l'unité : au au moins 30 cm sur le dessus, 20 cm sur les côtés et 20 cm à l'arrière.
- Assurez-vous que la face supérieure est orientée vers le haut. Le non-respect de cette consigne risque d'entraîner des dysfonctionnements ou la chute de l'appareil, ce qui provoquerait des blessures.
- Ne disposez pas l'appareil dans un emplacement où il pourrait entrer en contact avec des gaz corrosifs ou de l'air à haute teneur en sel. Cela pourrait provoquer des dysfonctionnements.
- Évitez d'être à proximité de l'appareil lors de la survenue d'une catastrophe naturelle telle qu'un tremblement de terre. Compte tenu du risque de renversement ou de chute de l'appareil pouvant entraîner des blessures, pensez à vous éloigner rapidement de l'appareil et à vous réfugier dans un lieu sûr.
- Avant de déplacer l'appareil, veillez à désactiver l'interrupteur d'alimentation et à déconnecter tous les câbles de connexion. Le non-respect de cette consigne peut entraîner l'endommagement des câbles ou provoquer le trébuchement et la chute de l'utilisateur, s'il s'agit de vous-même ou d'autres personnes.

■ Perte de capacités auditives

- N'utilisez pas l'appareil/les haut-parleurs ou le casque de manière prolongée à un niveau sonore trop élevé ou inconfortable pour l'oreille, au risque d'endommager irrémédiablement votre ouïe. Si

vous constatez une baisse d'acuité auditive ou que vous entendez des sifflements, consultez un médecin.

- Avant de raccorder l'appareil à d'autres dispositifs, mettez toutes les unités concernées hors tension. Et, avant de mettre tous les appareils sous/hors tension, vérifiez que tous les niveaux de volume sont réglés sur la position minimale. Le non-respect de ces mesures peut provoquer une perte d'acuité auditive, entraîner un risque d'électrocution ou endommager l'équipement.
- Lorsque vous mettez le système audio sous tension, allumez toujours l'appareil en DERNIER pour éviter d'endommager votre ouïe et les haut-parleurs. Lors de la mise hors tension, vous devez éteindre l'appareil en PREMIER pour la même raison. Le non-respect des consignes précédentes risque d'entraîner une déficience auditive ou d'endommager le casque.

■ Entretien

- Retirez la fiche d'alimentation de la prise secteur lors du nettoyage de l'appareil. Le non-respect de cette consigne peut entraîner des chocs électriques.

■ Précautions d'utilisation

- N'insérez pas de corps étranger, tel que du métal ou du papier, à l'intérieur des trous de ventilation de l'appareil. Le non-respect de cette procédure risque d'entraîner un incendie, des chocs électriques ou des dysfonctionnements. En cas de pénétration de corps étrangers à l'intérieur de l'appareil, coupez immédiatement l'alimentation et retirez la fiche d'alimentation de la prise secteur / puis mettez hors tension les amplificateurs et les récepteurs et faites inspecter l'appareil par le revendeur auprès duquel vous l'avez acheté ou par un technicien Yamaha qualifié.
- Ne vous appuyez pas sur l'appareil et ne déposez pas dessus des objets lourds. Évitez d'appliquer une force excessive en manipulant les touches, les sélecteurs et les connecteurs. Le non-respect des consignes précédentes risque d'entraîner des blessures ou d'endommager l'appareil.
- Évitez de débrancher les câbles connectés afin de ne pas causer de blessures ou de dommages matériels qui pourraient résulter de la chute de l'appareil.

■ Utilisation des piles

- Veillez à toujours remplacer toutes les piles en même temps. Ne mélangez jamais piles neuves et piles usagées. L'utilisation simultanée de piles neuves et anciennes pourrait provoquer un incendie, des brûlures ou l'apparition de flammes dues à d'éventuelles fuites du liquide des piles.
- N'utilisez pas non plus en même temps divers types de piles, comme par exemple, des piles alcalines et des piles au manganèse, ou des piles de marques différentes, ou encore différents types de piles d'un même fabricant. Cela pourrait entraîner un incendie, des brûlures ou l'apparition de flammes provoquées par une fuite du liquide des piles.
- Conservez les piles hors de portée des enfants. Un enfant pourrait avaler une pile accidentellement. Le non-respect de cette consigne risque de provoquer l'apparition de flammes provoquées par une fuite du liquide des piles.
- Ne conservez pas les piles dans une poche ou un sac contenant des pièces en métal et évitez de transporter ou de stocker des piles avec des éléments métalliques. Cela pourrait court-circuiter les piles, les faire exploser ou déverser leur liquide et provoquer un incendie ou des blessures.
- Veillez à respecter la polarité (+/-) lors de la mise en place des piles. Le non-respect de ces instructions risque de provoquer un incendie, des brûlures ou l'apparition de flammes en raison d'une fuite du liquide des piles.
- Lorsque les piles sont déchargées ou que vous n'utilisez pas l'appareil pendant une longue période, retirez les piles de la télécommande pour éviter toute fuite du liquide des piles.
- Avant de procéder au stockage ou à la mise au rebut des piles, veillez à isoler la zone des bornes en appliquant dessus un ruban adhésif ou tout autre type de protection. Si vous mélangez les piles à d'autres piles ou à des objets métalliques, vous risquez de provoquer un incendie, des brûlures ou l'apparition de flammes dues à la fuite du liquide des piles.



Attention

Ne touchez pas la surface indiquée par cette étiquette.

La surface peut chauffer durant l'utilisation.

Avis et informations

Avis

Indique des points qui doivent être observés pour éviter un dysfonctionnement ou endommagement du produit et une perte des données, ainsi que pour protéger l'environnement.

■ Alimentation

- Indique des points qui doivent être observés pour éviter un dysfonctionnement ou endommagement du produit et une perte des données, ainsi que pour protéger l'environnement.

■ Installation

- N'utilisez pas l'appareil à proximité d'autres équipements électroniques, tels qu'un téléviseur, une radio ou un téléphone mobile. Le non-respect de cette précaution pourrait entraîner la production de bruit sur cette unité, le téléviseur ou la radio.
- N'utilisez pas l'appareil dans un emplacement exposé à la lumière directe du soleil (à l'intérieur d'un véhicule), à une température très élevée (à proximité d'un appareil de chauffage) ou très basse, à un dépôt de poussière excessif ou à de fortes vibrations. Le non-respect de cette précaution pourrait entraîner la déformation du panneau de l'unité, le dysfonctionnement de ses composants internes ou l'instabilité de son fonctionnement.
- Installez l'appareil aussi loin que possible de tout autre équipement électronique. Les signaux numériques de cette unité pourraient causer des interférences avec d'autres appareils électroniques.
- Si vous utilisez un réseau sans fil ou *Bluetooth*, évitez d'installer cet appareil à proximité de parois métalliques ou de bureaux en métal, de fours à micro-ondes ou d'autres dispositifs de réseau sans fil.

■ Raccordements

- En cas de connexion d'unités externes, assurez-vous de lire attentivement le mode d'emploi de l'appareil concerné et reliez-le conformément aux instructions fournies. La non-conformité aux instructions de manipulation peut provoquer le dysfonctionnement de l'appareil.
- Ne connectez pas l'appareil à des unités industrielles. Les normes des interfaces audio numériques varient selon les catégories d'usages (grand public ou industriels). Cet appareil a été conçu pour une connexion à une interface audio numérique destinée aux consommateurs. Toute connexion à une interface audio numérique à usage industriel risque non seulement de provoquer le dysfonctionnement de l'appareil mais peut aussi endommager les haut-parleurs.

■ Manipulation

- Ne placez pas de produits en vinyle, en plastique ou en caoutchouc sur l'appareil. Le non-respect de cette précaution pourrait décolorer ou déformer son panneau.
- Si la température ambiante change radicalement (comme pendant le transport de l'unité ou dans des conditions de surchauffe ou de refroidissement rapides) et que de la condensation se forme dans l'unité, laissez l'appareil hors tension pendant plusieurs heures jusqu'à ce qu'il soit complètement sec avant de le réutiliser. L'utilisation de l'appareil en cas de formation de condensation peut entraîner son dysfonctionnement.

■ Entretien

- Utilisez un chiffon doux et sec pour le nettoyage de l'appareil. L'utilisation de produits chimiques tels que de la benzène ou du diluant, de produits d'entretien ou de chiffons de lavage chimique peut causer la décoloration ou la déformation de l'appareil.

■ Piles

- Veillez à mettre au rebut les piles usagées selon la réglementation locale en vigueur.

Informations

Indique des informations relatives à l'utilisation de ce produit.

■ À propos du contenu de ce manuel



- Les illustrations et les captures d'écran figurant dans ce manuel servent uniquement à expliciter les instructions.
- Les noms de société et les noms de produit mentionnés dans ce manuel sont des marques commerciales ou des marques déposées de leurs sociétés respectives.
- Les logiciels sont susceptibles d'être modifiés et mis à jour sans avertissement préalable.
- Les informations repérées par l'icône «  AVERTISSEMENT » sont des précautions qui doivent impérativement être observées pour éviter de graves blessures ou un décès.
- Les informations repérées par l'icône «  ATTENTION » sont des précautions qui doivent impérativement être observées pour éviter des blessures.
- Les informations sous les rubriques « Avis » indiquent des points qui doivent être observés pour éviter un dysfonctionnement ou un endommagement du produit et la perte de données.
- Le contenu des rubriques « Remarque » fournit des informations complémentaires.
- Dans ce manuel, le terme « iPhone » désigne à la fois un « iPod touch », un « iPhone » et un « iPad ». (« iPhone » désigne un « iPod touch », « iPhone » et « iPad », sauf indication contraire.)
- Les saisies d'écran des menus illustrées à titre d'exemple dans ce mode d'emploi proviennent de la version anglaise.

Table des matières

INTRODUCTION

Fonctions de cet appareil	2
Sources pouvant être lues par cet appareil	2
Accessoires fournis	3
Commandes et fonctions	4
Panneau avant	4
Afficheur de la face avant	6
Panneau arrière	7
Télécommande	8

PRÉPARATION

Raccordements	10
Raccordement d'appareils audio	10
Raccordement des enceintes	11
Raccordement des antennes FM/AM (R-N303)	12
Raccordement de l'antenne DAB/FM (R-N303D)	12
Raccordement du câble de réseau	13
Préparation d'une antenne sans fil	13
Raccordement du cordon d'alimentation	13
Mise sous tension de l'unité	13
Raccordement à un réseau	14
Réglage de partage de l'appareil iOS	15
Configuration via bouton WPS du routeur	16
Réglage manuel de connexion au réseau sans fil	16
Connexion directe de l'unité à un appareil mobile (Wireless Direct)	17
Vérification du statut de connexion réseau	18
Configuration de MusicCast	19

OPÉRATIONS DE BASE

Lecture	20
Lecture d'une source	20
Changement des informations présentées sur l'afficheur de la face avant	20
Utilisation de la minuterie de veille	21
Écoute d'émissions FM/AM	22
Syntonisation FM/AM	22
Utilisation des fonctions de présélection	22
Réception de données Radio Data System (seulement les modèles pour le Royaume-Uni et pour l'Europe)	25
Écouter la radio DAB (R-N303D)	26
Préparer la syntonisation DAB	26
Sélectionner une station radio DAB	26
Utilisation de la fonction de présélection	27
Afficher les informations DAB	28
Vérifier la force du signal de chaque canal DAB	29
Lecture de musique via Bluetooth	30
Raccordement d'un dispositif Bluetooth (jumelage)	30
Lecture de contenus sur dispositifs Bluetooth	30
Déconnecter une connexion Bluetooth	31
Lecture de musique stockée sur des serveurs multimédias (PC/NAS)	32
Configuration du partage de support des fichiers de musique	32
Lecture de musique sur PC	33
Écoute de la radio Internet	34
Lecture de musique via AirPlay	35
Lecture de contenus musicaux d'iTunes ou d'un iPhone	35

Mémorisation du morceau/de la station en cours d'écoute (fonction Preset)	36
Mémorisation d'un morceau ou d'une station	36
Rappel d'un morceau/d'une station mémorisé	36
Supprimer une présélection	36

OPÉRATIONS AVANÇÉES

Configuration de réglages de lecture distincts pour différentes sources de lecture (menu OPTION)	37
Éléments du menu OPTION	37
Configuration des diverses fonctions (menu SETUP)	39
Éléments du menu SETUP	39
Network (Réseau)	40
Bluetooth	41
Balance (Balance)	41
Max Volume (Volume max.)	42
InitialVolume (Volume initial)	42
AutoPowerStby (Auto Power Standby, Veille Automatique)	42
Configuration des paramètres du système (menu ADVANCED SETUP)	43
Éléments du menu ADVANCED SETUP	43
Vérification de la version du microprogramme (VERSION)	43
Sélection de l'ID de télécommande (REMOTE ID)	43
Réglage du pas de fréquence de syntonisation (TU)	43
Restauration des réglages par défaut (INIT)	43
Mise à jour du microprogramme (UPDATE)	44
Mise à jour du microprogramme de l'unité	45

INFORMATIONS COMPLÉMENTAIRES

Guide de dépannage	46
Appareils et formats de fichiers compatibles	52
Appareils compatibles	52
Formats de fichiers pris en charge	52
Caractéristiques techniques	53
Marques commerciales	55
Index	56

INTRODUCTION

Fonctions de cet appareil

Ce récepteur réseau est compatible avec des sources réseau telles qu'une passerelle multimédia et des appareils mobiles. Il permet la restitution de sources analogiques telles qu'un lecteur de CD ou de la radio AM/FM, mais aussi de dispositifs Bluetooth et de services de diffusion en réseau.

Sources pouvant être lues par cet appareil

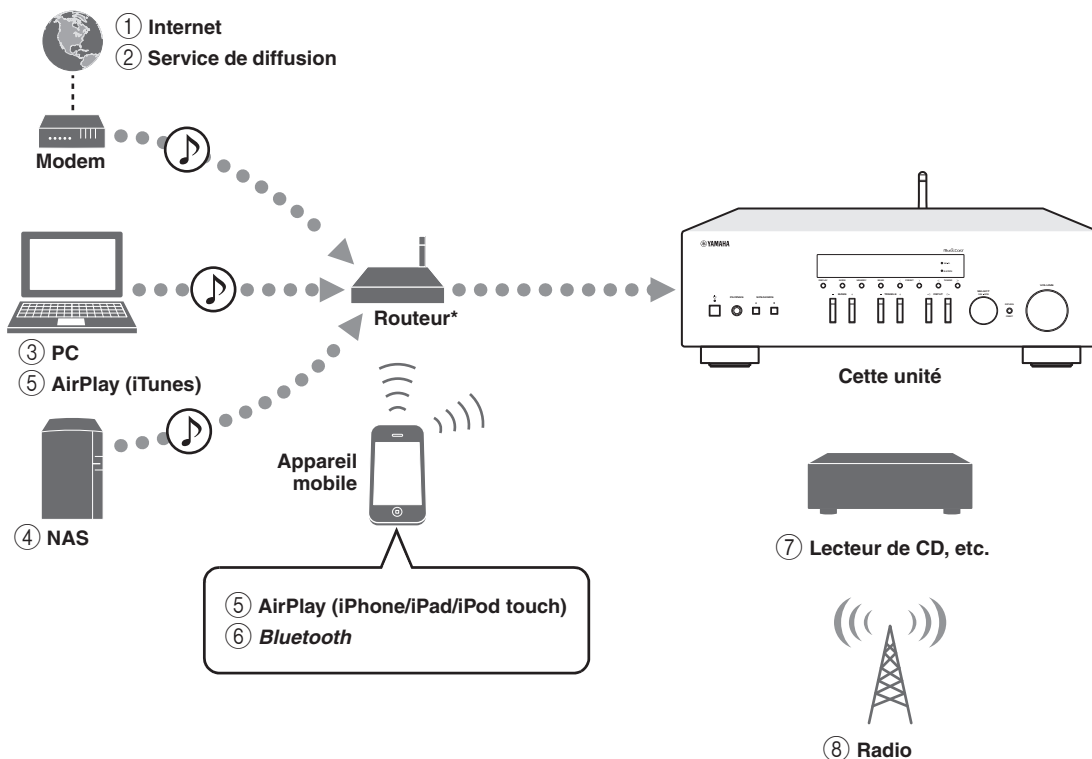

* Il vous faut un routeur Wi-Fi (point d'accès) en vente dans le commerce pour utiliser un appareil mobile.

- ① Écoute de la radio Internet (p. 34)
- ② Écoute d'un service de diffusion (Voyez le supplément pour chaque service.)
- ③ Lecture de fichiers de musique stockés sur votre PC (p. 32)
- ④ Lecture de fichiers de musique stockés sur votre NAS (p. 32)
- ⑤ Lecture de musique via AirPlay (p. 35)
- ⑥ Lecture de contenus audio stockés sur dispositifs *Bluetooth* (p. 30)
- ⑦ Écoute d'un dispositif externe (p. 10)
- ⑧ Écoute de la radio (p. 22, 26)

Note

Pour plus de détails concernant le raccordement des périphériques externes, reportez-vous à la section « Raccordements » (p. 10).

Accessoires fournis

Vérifiez que les accessoires suivants sont fournis avec le produit.

Télécommande

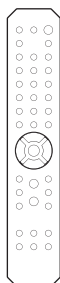

Antenne AM (R-N303)



Antenne FM (R-N303)

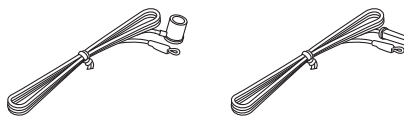

* L'un des éléments ci-dessus est fourni selon la région où a été acheté l'appareil.

Antenne DAB/FM (R-N303D)

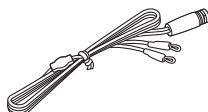

Piles (x2) (AA, R6, UM-3)

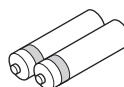

Mode d'emploi du R-N303/R-N303D CD-ROM (modèle pour l'Europe)



Mode d'emploi du R-N303/R-N303D (ce manuel, sauf pour le modèle pour l'Europe)



Guide de démarrage rapide du R-N303/R-N303D (modèle pour l'Europe)



Commandes et fonctions

Panneau avant

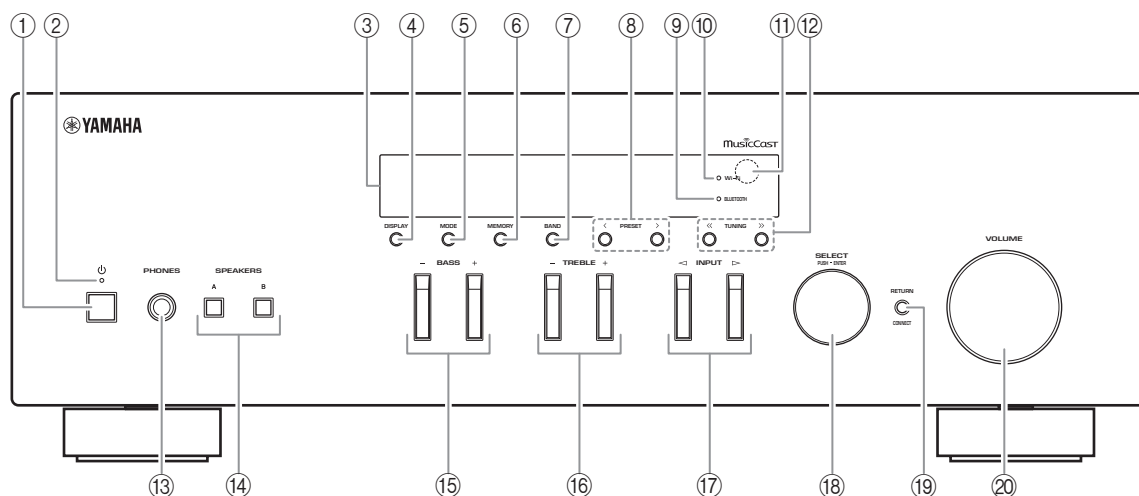

① **⏻ (alimentation)**

Met l'unité sous ou hors tension (veille).

② **Témoin STANDBY/ON**

Fortement éclairé : alimentation activée
Faiblement éclairé : mode veille

Note

Quand vous ne comptez pas utiliser l'unité pendant une période prolongée, veuillez à la débrancher de la prise de courant. Cette unité consomme une quantité minimale d'électricité même en mode veille.

③ **Afficheur de la face avant**

Indique des informations sur l'état opérationnel de l'unité (p. 6).

④ **DISPLAY**

Sélectionne les informations présentées sur l'afficheur de la face avant (p. 20).

⑤ **MODE**

Règle le mode de réception de la bande FM sur stéréo automatique ou mono (p. 22).

⑥ **MEMORY**

Mémorise la station actuelle sous forme d'une présélection quand la source d'entrée TUNER est sélectionnée (p. 23, 27).

Mémorise le morceau en cours de restitution ou la station de diffusion actuelle sous forme d'une présélection quand la source d'entrée NET est sélectionnée (p. 36).

⑦ **BAND**

Règle la bande du syntoniseur quand la source d'entrée TUNER est sélectionnée. (p. 22, 26)

⑧ **PRESET </>**

Rappelle une station radio présélectionnée (p. 24, 22) ou un morceau/une station de diffusion (p. 36).

⑨ **Témoin BLUETOOTH**

S'allume lorsque l'unité est raccordée à un dispositif *Bluetooth*.

⑩ **Témoin Wi-Fi**

S'allume quand l'unité est connectée à un réseau sans fil ou fonctionne comme point d'accès.
S'allume aussi quand vous enregistrez l'unité avec l'application MusicCast CONTROLLER, même si l'unité est connectée à un réseau filaire.

⑪ **Capteur de télécommande**

Il reçoit les signaux émis par la télécommande.

⑫ **TUNING <</>>**

Règle la fréquence de syntonisation (p. 22) ou choisit une station radio DAB (p. 26) quand la source d'entrée TUNER est sélectionnée.

⑬ Prise PHONES

Dévie le son vers votre casque en vue d'une écoute individuelle.

⑭ SPEAKERS A/B

Active ou désactive le jeu d'enceintes raccordées aux bornes SPEAKERS A et/ou SPEAKERS B situées sur le panneau arrière à chaque pression sur le bouton correspondant.

⑮ BASS +/-

Augmente ou réduit la réponse dans les basses fréquences.

Plage de commande : -10 à +10 (20 Hz)

⑯ TREBLE +/-

Augmente ou réduit la réponse dans les hautes fréquences.

Plage de commande : -10 à +10 (20 kHz)

⑰ INPUT < / >

Sélectionne la source d'entrée que vous souhaitez écouter.

⑱ SELECT/ENTER (molette)

Tournez la molette pour choisir une valeur numérique ou un réglage et appuyez dessus pour confirmer votre sélection.

⑲ RETURN

Retourne au contenu précédent de l'afficheur de la face avant.

CONNECT

Permet de commander l'unité avec l'application MusicCast CONTROLLER pour appareils mobiles et conçue spécialement pour l'unité.

Voyez MusicCast Guide de configuration pour plus de renseignements.

⑳ Commande VOLUME

Augmente ou réduit le niveau sonore.

Afficheur de la face avant

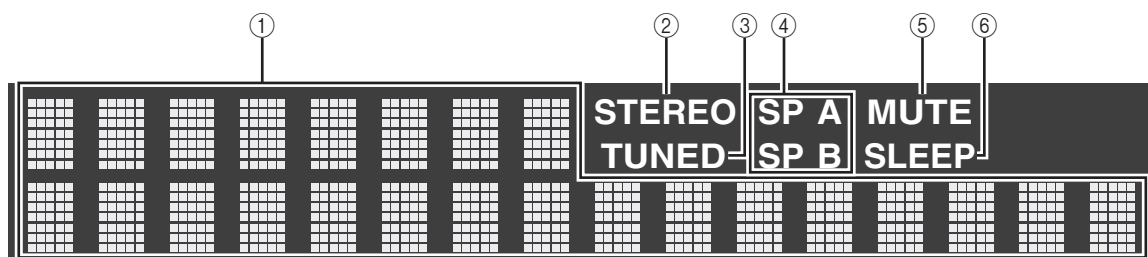

Note

Vous pouvez changer la luminosité de l'afficheur de la face avant en appuyant sur DIMMER sur le panneau avant (p. 8).

① Affichage des informations

Affiche le statut actuel (nom d'entrée, par exemple).
Vous pouvez changer les informations affichées en appuyant sur DISPLAY (p. 20).

② Témoin STEREO

S'allume lorsque l'unité reçoit un signal stéréo provenant d'une radio FM.

③ Témoin TUNED

S'allume lorsque l'unité reçoit un signal provenant d'une station de radio FM/AM.

Note

La radio AM n'est disponible que pour le modèle R-N303.

④ Témoins d'enceinte

« SP A » s'allume lorsque la sortie enceinte SPEAKERS A est activée, et « SP B » s'allume lorsque celle de SPEAKERS B est activée.

⑤ Témoin MUTE

Clignote lorsque le son est mis en sourdine.

⑥ Témoin SLEEP

S'allume lorsque la minuterie de mise hors service est activée (p. 21).

Panneau arrière

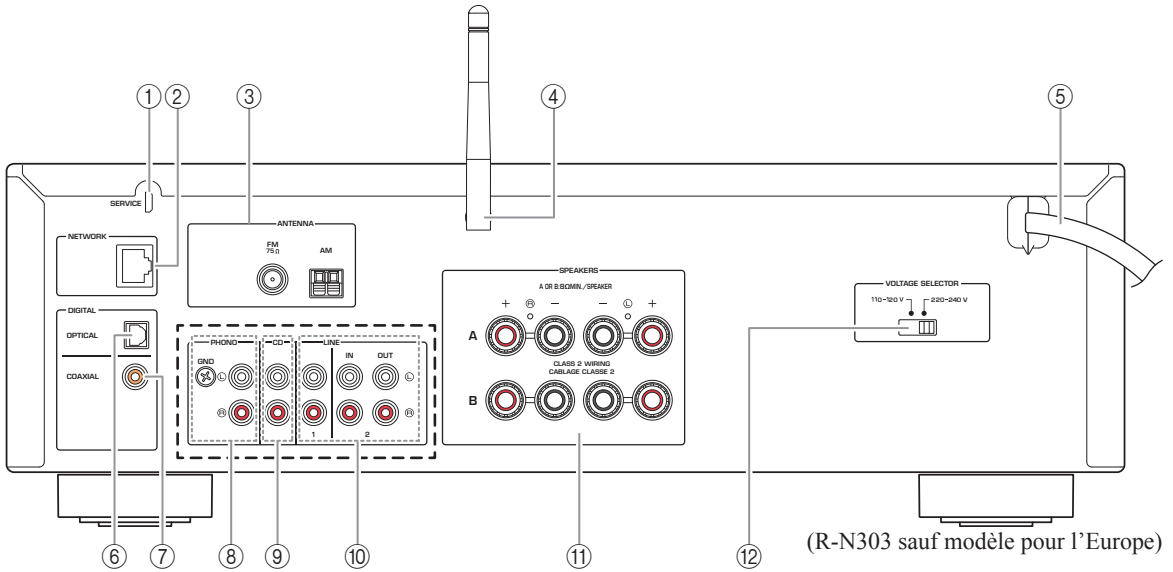

(R-N303 sauf modèle pour l'Europe)

* L'illustration ci-dessous correspond au modèle R-N303 pour l'Europe et au R-N303D.

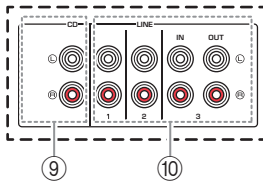

① Prise SERVICE

Cette prise est réservée au personnel de SAV et n'est en principe pas utilisée en temps normal.

② Prise NETWORK

Pour le raccordement à un réseau via un câble de réseau (p. 13).

③ Bornes ANTENNA

Pour le raccordement à des antennes radio (p. 12).

④ Antenne sans fil

Pour le raccordement à un périphérique de réseau sans fil (p. 13).

⑤ Cordon d'alimentation

Pour le raccordement de l'unité à une prise secteur (p. 13).

⑥ Prise OPTICAL

Pour le raccordement à des composants audio dotés d'une sortie numérique optique (p. 10).

⑦ Prise COAXIAL

Pour le raccordement à des composants audio dotés d'une sortie numérique coaxiale (p. 10).

⑧ Prises PHONO (R-N303 sauf modèle pour l'Europe)

Pour le raccordement à une platine (p. 10).

⑨ Prises CD

Pour le raccordement à un lecteur CD (p. 10).

⑩ Prises LINE 1-3 (R-N303 pour l'Europe, R-N303D)

Prises LINE 1-2 (R-N303 sauf modèle pour l'Europe)

Pour le raccordement à des composants audio analogiques (p. 10).

⑪ Bornes SPEAKERS

Pour le raccordement à des enceintes (p. 11).

⑫ VOLTAGE SELECTOR

(Seulement pour le modèle général)

Télécommande

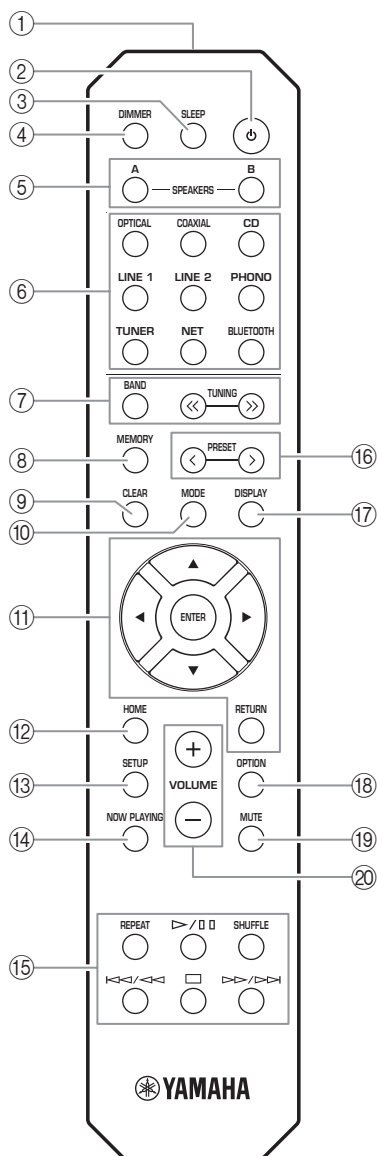

(R-N303 sauf modèle pour l'Europe)

① **Émetteur de signal infrarouge**

Envoie des signaux infrarouges.

② **⏻ (alimentation)**

Met l'unité sous ou hors tension (veille).

③ **SLEEP**

Règle la minuterie de veille (p. 21).

④ **DIMMER**

Règle l'éclairage de l'afficheur de la face avant. Choisissez parmi 5 niveaux d'éclairage en appuyant sur cette touche de façon répétée.

⑤ **SPEAKERS A/B**

Active ou désactive le jeu d'enceintes raccordées aux bornes SPEAKERS A et/ou SPEAKERS B situées sur le panneau arrière de l'unité à chaque pression sur la touche correspondante.

⑥ **Touches de sélection d'entrée**

Sélectionnent la source d'entrée que vous souhaitez écouter.

Note

La touche NET est dédiée aux sources réseau. Appuyez à plusieurs reprises sur cette touche pour sélectionner la source réseau voulue.

⑦ **Touches radio**

Contrôlent la radio.

BAND

Règle la bande du sintoniseur quand la source d'entrée TUNER est sélectionnée (p. 22, 26).

TUNING << / >>

Règle la fréquence de sintonisation (p. 22) ou choisissent une station radio DAB (p. 26) quand la source d'entrée TUNER est sélectionnée.

⑧ **MEMORY**

Mémorise la station radio actuelle sous forme d'une présélection lorsque la source d'entrée TUNER est sélectionnée (p. 23, 27).

Mémorise le morceau en cours de restitution ou la station de diffusion actuelle sous forme d'une présélection quand la source d'entrée NET est sélectionnée (p. 36).

⑨ **CLEAR**

Supprime la présélection (p. 24, 28, 36).

⑩ **MODE**

Règle le mode de réception de la bande FM sur stéréo automatique ou mono (p. 22).

⑪ **Touches d'opération de menu**

Touches de curseur Sélectionnent un menu, une valeur de réglage ou un autre paramètre.

ENTER

Confirme un élément sélectionné.

RETURN

Retourne au statut précédent.

⑫ **HOME**

Active le plus haut niveau de hiérarchie lors du choix de fichiers musicaux, dossiers, etc.

⑬ **SETUP**

Affiche le menu « SETUP » (p. 39).

⑭ **NOW PLAYING**

Affiche des informations sur le dossier, la plage, etc. choisi.

⑮ Touches de lecture

Contrôlent la lecture et permettent d'effectuer d'autres opérations liées aux sources réseau et dispositifs *Bluetooth*.

Note

Yamaha ne garantit pas le fonctionnement de tous les périphériques *Bluetooth*.

⑯ PRESET </>

Rappelle une station radio présélectionnée (p. 24, 22) ou un morceau/une station de diffusion (p. 36).

⑰ DISPLAY

Sélectionne les informations présentées sur l'afficheur de la face avant (p. 20).

⑱ OPTION

Affiche le menu « OPTION » (p. 37).

⑲ MUTE

Met la sortie audio en sourdine.

⑳ VOLUME +/-

Augmentent ou réduisent le niveau sonore.

■ Installation des piles

Remplacez toutes les piles lorsque vous remarquez que la portée de la télécommande diminue. Avant d'insérer des piles neuves, nettoyez leur logement.

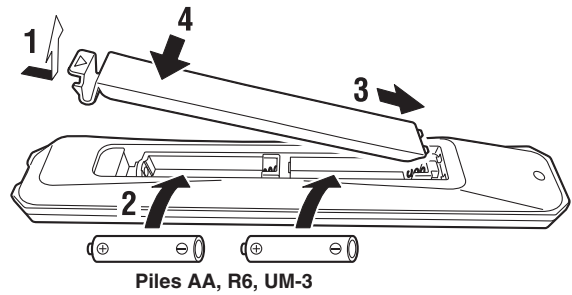
**■ Portée de la télécommande**

Dirigez la télécommande vers le capteur de télécommande de cet appareil et restez dans la zone de portée de la télécommande indiquée ci-dessous. Entre la télécommande et l'appareil, l'espace doit être libre de tout obstacle encombrant.

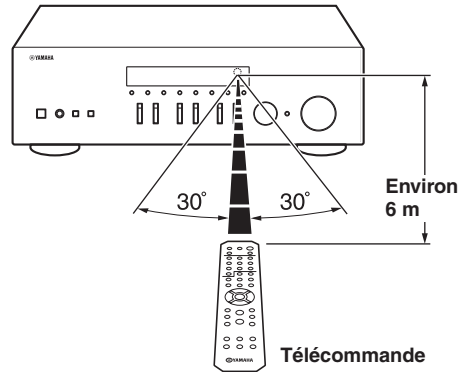

PRÉPARATION

Raccordements

Raccordement d'appareils audio

Assurez-vous de raccorder L (gauche) sur L, R (droite) sur R, « + » sur « + » et « - » sur « - ». Si le raccordement est défectueux, aucun son n'est émis par les enceintes, et si la polarité de connexion des enceintes est incorrecte, les sons manquent de naturel et de composants graves. Reportez-vous au mode d'emploi de chaque composant.

Assurez-vous d'utiliser des câbles RCA (Cinch) pour brancher les composants audio.

⚠ ATTENTION

- Ne raccordez pas cette unité ou d'autres composants au secteur tant que toutes les connexions entre les composants ne sont pas établies.
- Ne laissez pas les fils d'enceinte dénudés se toucher ni entrer en contact avec les pièces métalliques de cette unité. Cela risquerait d'endommager l'unité et/ou les enceintes.

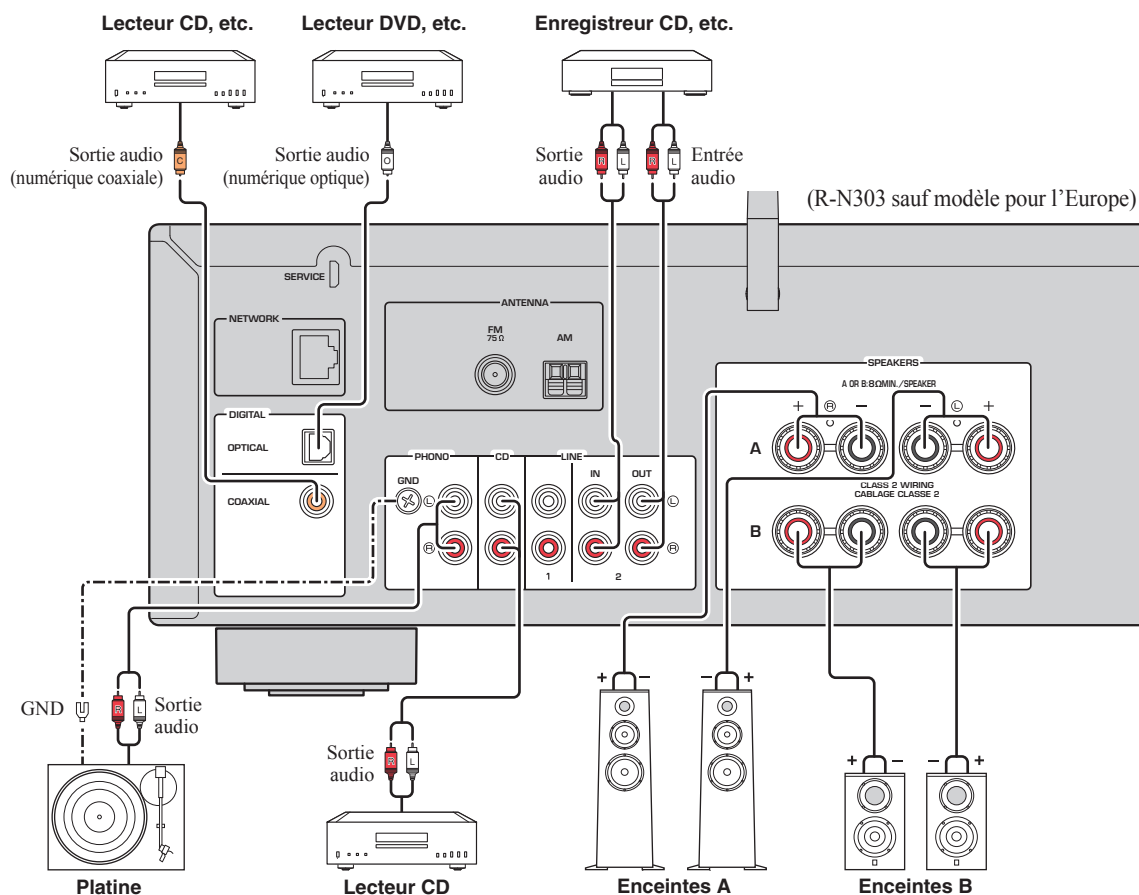

Note

Les prises d'entrée sont différentes sur le R-N303 pour l'Europe et sur le R-N303D (p. 7).

Seuls des signaux PCM peuvent être transmis aux prises numériques (OPTICAL/COAXIAL) de cette unité.

Note

- N'enroulez et n'acheminez jamais en faisceau les câbles audio et d'enceintes avec le cordon d'alimentation. Cela pourrait générer du bruit.
- Les prises PHONO sont conçues pour la connexion d'une platine dotée d'une cellule de type MM.
- Raccordez votre platine à la prise GND afin de réduire le bruit dans le signal. Notez toutefois que selon la platine utilisée, il se peut que vous obteniez moins de bruit dans le signal sans raccorder la prise GND.
- Sur les modèles pour l'Europe du R-N303D et du R-N303, aucun signal n'est présent à la prise LINE 3(OUT) quand l'entrée LINE 3 est sélectionnée, cela afin d'éviter les boucles de son. Sur les autres modèles, aucun signal n'est présent à la prise LINE 2(OUT) quand l'entrée LINE 2 est sélectionnée.

Raccordement des enceintes

⚠ ATTENTION

Connectez des enceintes de l'impédance indiquée ci-dessous. Si vous connectez des enceintes d'impédance excessivement faible, cette unité peut surchauffer.

Raccordement des enceintes	Impédances des enceintes
SPEAKERS A ou SPEAKERS B	8 Ω ou plus
SPEAKERS A et SPEAKERS B	16 Ω ou plus (sauf pour les modèles pour l'Amérique du Nord)
Bifilaire	8 Ω ou plus

■ Raccordement des câbles d'enceinte

- ① Dénudez sur environ 10 mm les extrémités du câble d'enceinte et torsadez solidement les fils dénudés de ce câble.
- ② Desserrez la borne d'enceinte.
- ③ Insérez les fils dénudés du câble dans l'écartement sur le côté (supérieur droit ou inférieur gauche) de la borne.
- ④ Serrez la borne.

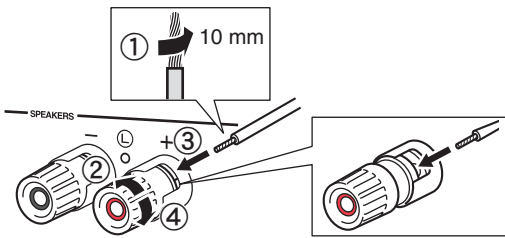

Rouge : borne positive (+)
Noir : borne négative (-)

Note

Lorsque vous insérez les câbles d'enceinte dans les bornes des enceintes, n'insérez que le fil d'enceinte dénudé. Si vous insérez un câble isolé, il se peut que le raccordement soit médiocre et le son inaudible.

■ Raccordement avec fiche banane (modèles pour l'Amérique du Nord, l'Australie et modèle général uniquement)

Serrez la borne et insérez la fiche banane dans son extrémité.

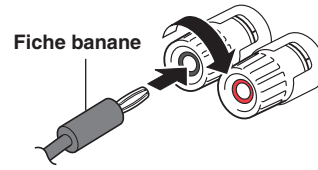

■ Connexion bifilaire

Une connexion bifilaire a pour effet de séparer les graves des médiums et des aigus. Une enceinte compatible avec ce type de connexion est pourvue de quatre bornes de connexion. Ces deux jeux de bornes permettent de diviser l'enceinte en deux sections indépendantes. Lorsque ces connexions sont effectuées, les circuits d'excitation des médiums et des aigus sont reliés à un jeu de bornes et le circuit d'excitation des graves est relié à l'autre jeu de bornes.

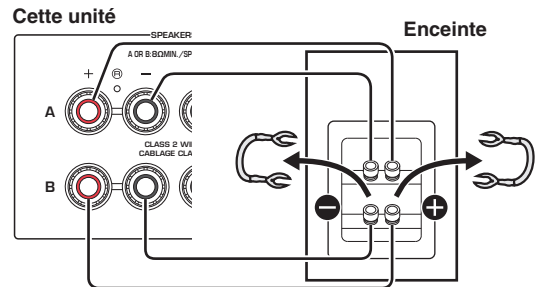

Raccordez l'autre enceinte à l'autre jeu de bornes en procédant de la même manière.

Note

- Lorsque vous établissez des connexions bifilaires, retirez les ponts de court-circuitage ou les câbles des enceintes. Pour plus de détails, voyez le mode d'emploi des enceintes.
- Pour utiliser les connexions bifilaires, appuyez sur SPEAKERS A et SPEAKERS B (p. 8) afin que les témoins d'enceintes (« SP A » et « SP B ») s'allument tous les deux sur l'afficheur du panneau avant.

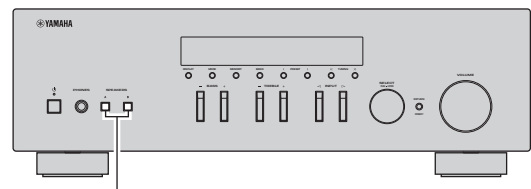

SPEAKERS A/B

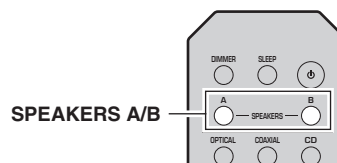

SPEAKERS A/B

Raccordement des antennes FM/AM (R-N303)

Connectez l'antenne FM/AM fournie à cette unité. Fixez l'extrémité de l'antenne FM sur un mur et positionnez l'antenne AM.

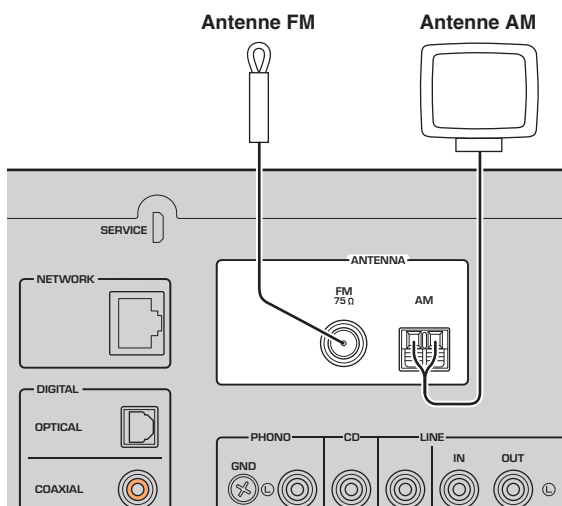

(sauf modèle pour l'Europe)

Note

- Si la réception s'avère mauvaise, installez une antenne extérieure.
- Ne déroulez que la longueur de câble nécessaire à partir de l'antenne AM.
- Les fils de l'antenne AM n'ont aucune polarité.

■ Assemblage de l'antenne AM fournie

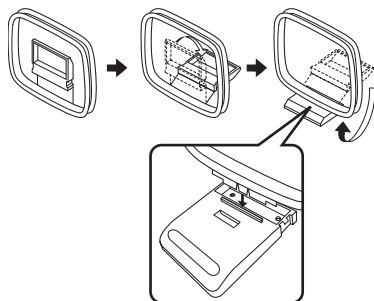

■ Raccordement des fils de l'antenne AM

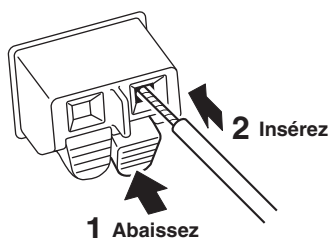

Raccordement de l'antenne DAB/FM (R-N303D)

Connectez l'antenne DAB/FM fournie à cette unité et fixez l'antenne sur un mur.

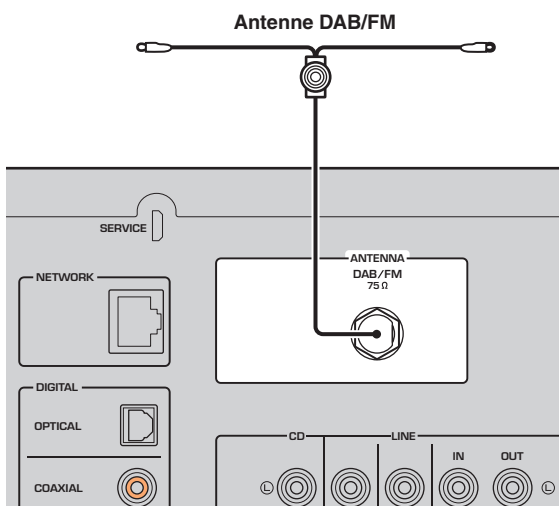

Note

- Si la réception s'avère mauvaise, installez une antenne extérieure.
- Nous recommandons de déployer l'antenne horizontalement.

Raccordement du câble de réseau

Raccordez l'unité à votre routeur au moyen d'un câble de réseau STP (câble droit CAT-5 ou supérieur) disponible dans le commerce.

Note

Utilisez un câble STP (blindé à paires torsadées) pour éviter les interférences électromagnétiques.

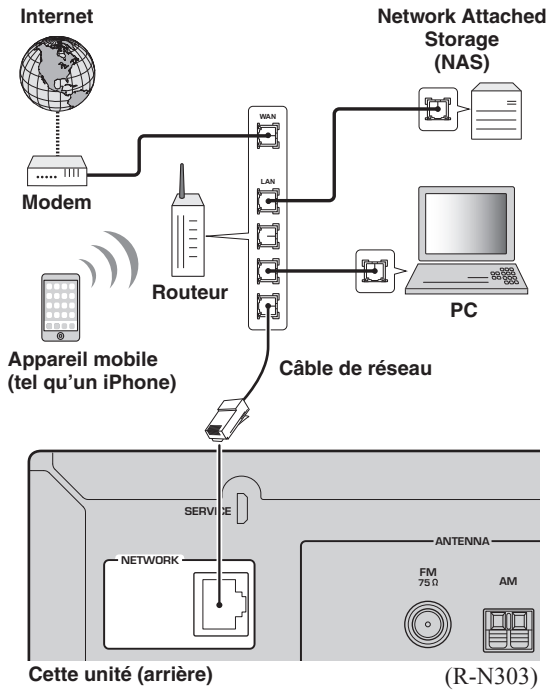

Préparation d'une antenne sans fil

Si vous reliez l'unité via une connexion sans fil, déployez son antenne sans fil. Pour plus de détails sur la connexion de l'unité à un réseau sans fil, reportez-vous à la section « Raccordement au réseau » p. 14. Pour plus d'informations sur l'utilisation de l'unité avec un dispositif Bluetooth, reportez-vous à la section « Lecture de musique via Bluetooth » (p. 30).

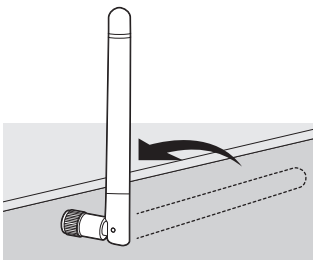

Avis

Manipulez toujours l'antenne sans fil en douceur. Une pression trop forte sur l'antenne risque de l'endommager.

Raccordement du cordon d'alimentation

Une fois tous les raccordements effectués, branchez le cordon d'alimentation sur une prise secteur.

⚠ AVERTISSEMENT

Seulement pour le modèle général :

Avant de brancher le cordon d'alimentation, assurez-vous d'avoir réglé le sélecteur de tension VOLTAGE SELECTOR de cette unité en fonction de votre tension locale. Un réglage incorrect du sélecteur VOLTAGE SELECTOR peut provoquer un incendie et endommager l'unité.

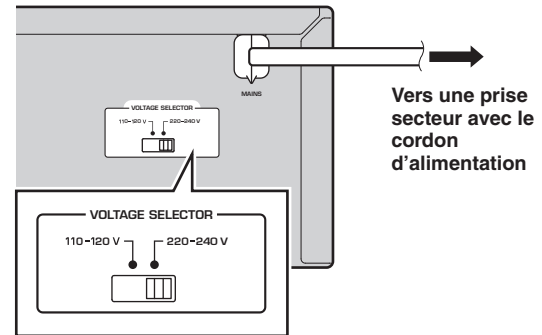

Mise sous tension de l'unité

Appuyez sur ϕ (alimentation) pour mettre l'unité sous tension.

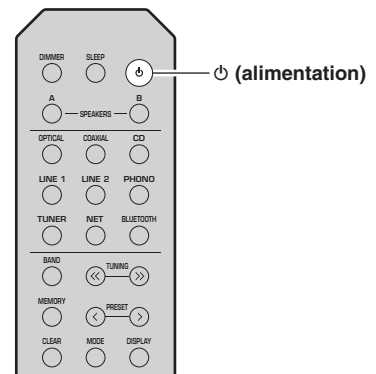

Raccordement à un réseau

Vous disposez de plusieurs méthodes pour connecter l'unité à un réseau. Sélectionnez une méthode de connexion en fonction de votre environnement.

Note

- Certains logiciels de sécurité installés sur votre PC ou les paramètres de pare-feu de périphériques réseau (tels qu'un routeur) peuvent bloquer l'accès de l'unité à ces derniers ou à Internet. Dans ces cas, configurez de manière appropriée le logiciel de sécurité ou les paramètres de pare-feu.
- Chaque serveur doit être connecté au même sous-réseau que l'unité.
- Pour utiliser ce service via Internet, nous vous recommandons d'utiliser une connexion à large bande.
- Pour lire une source audio haute résolution via le réseau, nous vous conseillons d'utiliser un routeur filaire afin d'obtenir une lecture fluide.

WAC (Wireless Accessory Configuration)

La première fois que vous mettez l'unité sous tension (ou après son initialisation), elle utilise automatiquement les paramètres réseau de l'appareil iOS (iPhone/iPad/iPod touch) et tente de se connecter à un réseau LAN sans fil (à moins qu'elle soit déjà connectée à un réseau LAN filaire).



R-N303 (exemple)

Si vous possédez un appareil iOS, effectuez la procédure à partir de l'étape 6 de la section « Réglage de partage de l'appareil iOS » (p. 15).

Si vous comptez connecter l'unité sans fil via une autre méthode, appuyez sur RETURN pour quitter l'écran actuel, puis passez à l'une des sections ci-dessous.

■ Connexion via un routeur sans fil (point d'accès)

Raccordez l'unité au réseau en choisissant la méthode de connexion ci-dessous adaptée à votre système.

Connexion avec l'application MusicCast
CONTROLLER



Voyez « Configuration de MusicCast » (p.19) pour plus de renseignements.

Connexion via le paramètre Wi-Fi de l'appareil
iOS (iPhone / iPad / iPod touch)



Partagez le paramètre Wi-Fi avec l'appareil iOS (p. 15)

Connexion via la configuration une pression du
bouton WPS sur le routeur sans fil (ou point
d'accès)



Utilisez la fonction de configuration une pression du bouton WPS (p. 16)

Connexion à un routeur sans fil (point d'accès)
sans configuration une pression du bouton WPS



Réglez manuellement la méthode de connexion au réseau (p. 16)

■ Connexion à un routeur avec un câble

Connexion via la fonction de serveur DHCP du
routeur



Vous pouvez connecter l'unité au réseau en établissant simplement une connexion filaire (p. 13).

Note

- Pour des détails sur le paramétrage de l'adresse IP et d'autres options de menu, voyez page 40.
- Pour passer d'une connexion LAN sans fil à une connexion LAN filaire, réglez « Connection » sous l'option « Network » du menu « Setup » sur « Wired » (p. 40).

■ Connexion sans routeur filaire ni routeur sans fil (point d'accès)

Connexion sans fil à un appareil mobile
(Wireless Direct)



Établissez une connexion sans fil
avec Wireless Direct (p. 17)

Note

Quand l'unité est raccordée au réseau via Wireless Direct, elle ne peut être connectée à aucun autre routeur sans fil (point d'accès). Pour lire des contenus disponibles sur l'Internet ou mettre à jour le microprogramme de cette unité via le réseau, connectez cette unité à un réseau via un routeur filaire ou un routeur sans fil (point d'accès).

Réglage de partage de l'appareil iOS

Vous pouvez configurer facilement une connexion sans fil en effectuant les réglages de connexion sur les appareils iOS (iPhone/iPad/iPod touch).

Avant d'effectuer l'opération, vérifiez que votre appareil iOS est connecté à un routeur sans fil (point d'accès).

Note

- Effectuer la procédure suivante entraîne l'initialisation de tous les paramètres réseau.
- Cette configuration n'est pas possible votre routeur sans fil (point d'accès) utilise le protocole de sécurité « WEP ». Dans ce cas, utilisez une autre méthode de connexion.

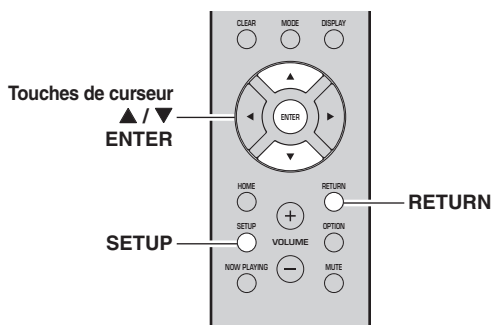

1 Appuyez sur **SETUP**.

2 Utilisez les touches de curseur (▲ / ▼) pour sélectionner « Network » et appuyez sur **ENTER**.

Note

Pour revenir à l'écran précédent, appuyez sur **RETURN**.

3 Utilisez les touches de curseur (▲ / ▼) pour sélectionner « Connection » et appuyez sur **ENTER**.

4 Utilisez les touches de curseur (▲ / ▼) pour sélectionner « Wireless » et appuyez sur **ENTER**.



5 Utilisez les touches de curseur (▲ / ▼) pour sélectionner « Share Setting » puis appuyez deux fois sur **ENTER**.

Note

Quand l'unité est connectée à un réseau filaire, l'affichage de la face avant affiche les messages « LAN CBL » et « Pls disconnect ». Débranchez le câble réseau de l'unité et appuyez sur la touche **ENTER**.

6 Sur l'appareil iOS, sélectionnez l'unité comme haut-parleur AirPlay dans l'écran Wi-Fi.

Exemple (iOS 10)

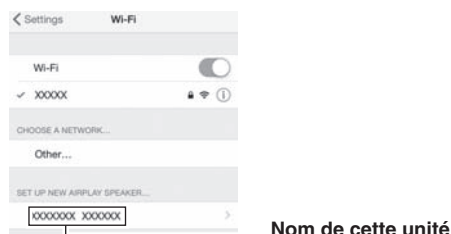

Nom de cette unité

7 Vérifiez que la plage « Network » est réglée sur votre réseau habituel, puis appuyez sur « Next ».

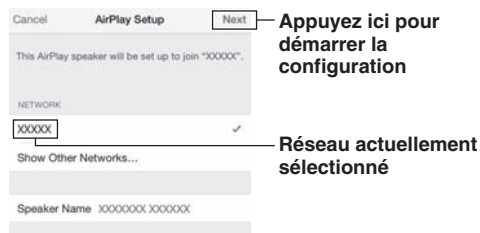

Appuyez ici pour démarrer la configuration

Réseau actuellement sélectionné

Une fois le partage effectué, l'unité se connecte automatiquement au réseau sélectionné (point d'accès).

Quand le réglage est terminé, vérifiez que l'unité est connectée à un réseau sans fil (p. 18).

Configuration via bouton WPS du routeur

Vous pouvez établir facilement une connexion sans fil d'une simple pression sur le bouton WPS.

Note

Cette configuration n'est pas possible si votre routeur sans fil (point d'accès) utilise la méthode de sécurité « WEP » ou « WPA2-TKIP ». Dans ce cas, utilisez une autre méthode de connexion.

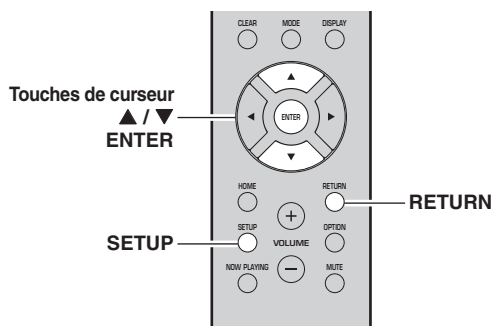

- 1 Appuyez sur **SETUP**.
- 2 Utilisez les touches de curseur (▲ / ▼) pour sélectionner « **Network** » et appuyez sur **ENTER**.

Note

Pour revenir à l'écran précédent, appuyez sur **RETURN**.

- 3 Utilisez les touches de curseur (▲ / ▼) pour sélectionner « **Connection** » et appuyez sur **ENTER**.
- 4 Utilisez les touches de curseur (▲ / ▼) pour sélectionner « **Wireless** » et appuyez sur **ENTER**.



- 5 Appuyez deux fois sur **ENTER**.
« **Connecting** » apparaît sur l'affichage de la face avant.
- 6 Appuyez sur le bouton **WPS** du routeur sans fil (point d'accès).

Une fois la procédure de connexion terminée, « **Completed** » apparaît sur l'afficheur de la face avant. Quand le réglage est terminé, vérifiez que l'unité est connectée à un réseau sans fil (p. 18).

Si « **Completed** » ne s'affiche pas, répétez la procédure depuis l'étape 1 ou essayez une autre méthode de connexion.

- 7 Pour quitter le menu, appuyez sur **SETUP**.

À propos de WPS

WPS (Wi-Fi Protected Setup) est une norme de la Wi-Fi Alliance; elle permet de créer facilement un réseau domestique sans fil.

Réglage manuel de connexion au réseau sans fil

Avant d'effectuer la procédure suivante, vérifiez la méthode de sécurité et la clé de sécurité du routeur sans fil (point d'accès).

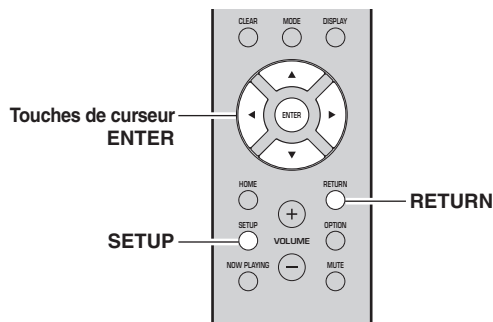

- 1 Appuyez sur **SETUP**.
- 2 Utilisez les touches de curseur (▲ / ▼) pour sélectionner « **Network** » et appuyez sur **ENTER**.

Note

Pour revenir à l'écran précédent, appuyez sur **RETURN**.

- 3 Utilisez les touches de curseur (▲ / ▼) pour sélectionner « **Connection** » et appuyez sur **ENTER**.
- 4 Utilisez les touches de curseur (▲ / ▼) pour sélectionner « **Wireless** » et appuyez sur **ENTER**.
- 5 Utilisez les touches de curseur (▲ / ▼) pour sélectionner « **ManualSetting** » et appuyez sur **ENTER**.



- 6 Utilisez les touches de curseur (▲ / ▼) pour sélectionner « **SSID** » et appuyez sur **ENTER**.



- 7** Utilisez les touches de curseur pour saisir l'identifiant SSID du routeur sans fil (point d'accès), puis appuyez sur RETURN pour retourner à l'écran précédent.

Utilisez les touches de curseur (▲/▼) pour sélectionner un caractère et les touches de curseur (◀/▶) pour sélectionner le caractère à modifier. Pour insérer / supprimer un caractère, appuyez sur PRESET > (insérer) ou PRESET < (supprimer).

- 8** Utilisez les touches de curseur (▲ / ▼) pour sélectionner « Security » et appuyez sur ENTER.



- 9** Utilisez les touches de curseur (◀ / ▶) pour sélectionner la méthode de sécurité voulue et appuyez sur RETURN.

Réglages

None, WEP, WPA2-PSK (AES), Mixed Mode

Note

Si vous choisissez « None », la connexion pourrait être vulnérable en raison de l'absence de cryptage.

- 10** Utilisez les touches de curseur (▲ / ▼) pour sélectionner « Security Key » et appuyez sur ENTER.



- 11** Utilisez les touches de curseur pour saisir la clé de sécurité du routeur sans fil (point d'accès), puis appuyez sur RETURN pour retourner à l'écran précédent.

Si vous avez choisi « WEP » à l'étape 9, saisissez une série de 5 ou 13 caractères, ou de 10 ou 26 chiffres hexadécimaux.

Si vous avez choisi « WPA2-PSK (AES) » ou « Mixed Mode » à l'étape 10, saisissez une série de 8 à 63 caractères ou de 64 chiffres hexadécimaux. Saisissez la clé de sécurité en utilisant les touches de télécommande comme décrit à l'étape 7.

- 12** Utilisez les touches de curseur (▲ / ▼) pour sélectionner « Connect [ENT] » puis appuyez sur ENTER pour enregistrer le réglage.

Si l'unité n'arrive pas à se connecter, vérifiez le paramètre SSID et la clé de sécurité du routeur sans fil (point d'accès) et reprenez la procédure depuis l'étape 6. Vérifiez que l'unité est connectée à un réseau sans fil (p. 18).

- 13** Pour quitter le menu, appuyez sur SETUP.

Connexion directe de l'unité à un appareil mobile (Wireless Direct)

Via Wireless Direct, cette unité peut être utilisée comme point d'accès de réseau sans fil et ainsi permettre la connexion directe d'appareils mobiles.

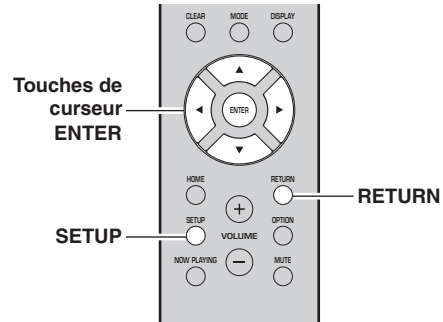

Note

Vous ne pouvez pas connecter votre dispositif mobile ni cette unité à l'Internet quand la connexion Wireless Direct est utilisée. Les services en ligne tels que la radio Internet ne sont donc pas disponibles.

- 1 Appuyez sur SETUP.
- 2 Utilisez les touches de curseur (▲ / ▼) pour sélectionner « Network » et appuyez sur ENTER.

Note

Pour revenir à l'écran précédent, appuyez sur RETURN.

- 3 Utilisez les touches de curseur (▲ / ▼) pour sélectionner « Connection » et appuyez sur ENTER.
- 4 Utilisez les touches de curseur (▲ / ▼) pour sélectionner « W.Direct » et appuyez sur ENTER.



- 5 Appuyez sur ENTER pour afficher le SSID de cette unité, puis appuyez sur RETURN pour retourner à l'écran précédent.
- 6 Utilisez les touches de curseur (▲ / ▼) pour sélectionner « Security » et appuyez sur ENTER.



- 7 Utilisez les touches de curseur (◀ / ▶) pour sélectionner la méthode de sécurité voulue et appuyez sur RETURN.**

Réglages

None, WPA2-PSK (AES)

Si vous avez choisi « None », passez à l'étape 10 ci-dessous.

Note

Si vous choisissez « None », la connexion pourrait être vulnérable en raison de l'absence de cryptage.

- 8 Utilisez les touches de curseur (▲ / ▼) pour sélectionner « Security Key » et appuyez sur ENTER.**



- 9 Utilisez les touches de curseur pour saisir la clé de sécurité sur cette unité, puis appuyez sur RETURN pour retourner à l'écran précédent.**

Saisissez la série de 8 à 63 caractères ou de 64 chiffres hexadécimaux.

Utilisez les touches de curseur (▲/▼) pour sélectionner un caractère et les touches de curseur (◀/▶) pour sélectionner le caractère à modifier. Pour insérer / supprimer un caractère, appuyez sur PRESET > (insérer) ou PRESET < (supprimer).

- 10 Utilisez les touches de curseur (▲ / ▼) pour sélectionner « Connect [ENT] » puis appuyez sur ENTER pour enregistrer le réglage.**

Vous devez saisir les informations SSID et de clé sécurité pour configurer un appareil mobile.

Quand vous sélectionnez « SSID » à l'étape 5, vous pouvez afficher le paramètre SSID configuré pour cette unité.

- 11 Configurez les paramètres sans fil d'un appareil mobile.**

Pour plus de détails sur les réglages de votre appareil mobile, reportez-vous au manuel d'utilisation de ce dernier.

- (1) Activez la fonction sans fil de l'appareil mobile.
- (2) Sélectionnez le SSID de cette unité dans la liste des points d'accès disponibles.
- (3) Quand l'écran vous demande un mot de passe, saisissez la clé sécurité affichée à l'étape 9.

Si vous n'arrivez pas à établir la connexion Wireless Direct, la clé de sécurité est peut-être incorrecte. Configurez à nouveau les paramètres sans fil d'un appareil mobile. Vous pouvez vérifier que l'unité est bien connectée à un réseau sans fil (p. 18).

- 12 Pour quitter le menu, appuyez sur SETUP.**

Vérification du statut de connexion réseau

La procédure suivante permet de vérifier la connexion de l'unité à un réseau.

Note

Quand vous utilisez la connexion Wireless Direct, vous ne pouvez pas vérifier le statut de connexion réseau.

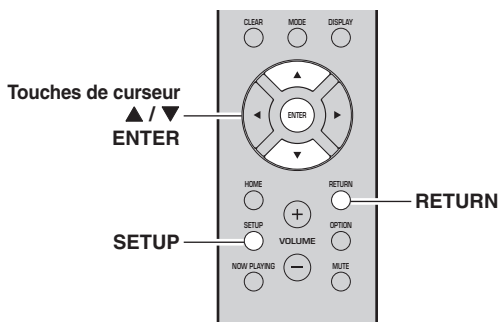

- 1 Appuyez sur SETUP.**
- 2 Utilisez les touches de curseur (▲ / ▼) pour sélectionner « Network » et appuyez sur ENTER.**

Note

Pour revenir à l'écran précédent, appuyez sur RETURN.

- 3 Utilisez les touches de curseur (▲ / ▼) pour sélectionner « Information » et appuyez sur ENTER.**
- 4 Utilisez les touches de curseur (▲ / ▼) pour sélectionner « STATUS ».**



Quand « Connect » s'affiche, l'unité est connectée à un réseau. Si « Disconnect » s'affiche, initialisez la connexion.

- 5 Pour quitter le menu, appuyez sur SETUP.**

Configuration de MusicCast

■ À propos de MusicCast

MusicCast vous permet de partager votre musique entre des dispositifs compatibles MusicCast dans plusieurs pièces.

L'application dédiée « MusicCast CONTROLLER » vous permet d'écouter la musique de votre smartphone, d'un serveur multimédia (ordinateur ou NAS) ou de la radio Internet (services de diffusion) dans toute pièce de votre domicile.

- Tous les dispositifs compatibles MusicCast peuvent être pilotés avec l'application dédiée « MusicCast CONTROLLER »
- Plusieurs dispositifs compatibles MusicCast situés dans des pièces différentes peuvent être liés pour lire ensemble de la musique
- Permet la lecture de musique via la radio Internet (services de diffusion)
- Paramètres réseau de dispositifs compatibles MusicCast

Pour plus d'informations sur MusicCast et sur les dispositifs pris en charge, surfez sur le site suivant : <http://www.yamaha.com/musiccast/>

Note

Pour utiliser MusicCast, téléchargez le Guide de configuration MusicCast sur le site Internet de téléchargement de Yamaha : <http://download.yamaha.com/>

■ MusicCast CONTROLLER



Pour utiliser les fonctions réseau avec un dispositif compatible MusicCast, vous devez vous procurer l'application dédiée « MusicCast CONTROLLER » pour dispositifs mobiles.

Procurez-vous l'application « MusicCast CONTROLLER » (gratuite) sur l'App Store ou Google Play et installez-la.

■ Enregistrement d'un réseau MusicCast

Enregistrez cette unité sur un réseau MusicCast.

Configurez simultanément les paramètres de connexion au réseau pour cette unité.

Note

Quand vous effectuez la connexion à un réseau sans fil, veillez à avoir sous la main l'identifiant SSID et la clé de sécurité pour le routeur LAN sans fil (point d'accès).

1 Lancez l'application « MusicCast CONTROLLER » et appuyez sur « SETUP ».

Note

Pour configurer les paramètres de chaque dispositif suivant compatible MusicCast, appuyez sur « Register New Device » avec le menu « ⚙ » de l'application.

2 Conformément aux instructions affichées sur l'écran de votre dispositif mobile, utilisez l'application « MusicCast CONTROLLER » et appuyez sur le bouton CONNECT du panneau avant de cette unité pendant cinq secondes.

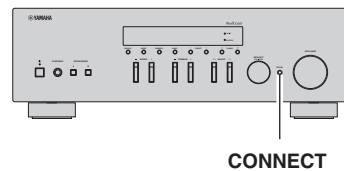

3 Conformément aux instructions affichées sur l'écran de votre dispositif mobile, utilisez l'application « MusicCast CONTROLLER » pour configurer les paramètres réseau.

Ceci termine la procédure de réglage des paramètres réseau pour l'enregistrement du dispositif sur le réseau MusicCast.

Lisez de la musique avec l'application « MusicCast CONTROLLER ».

Note

Airplay et le son DSD ne peuvent pas être transmis. La musique peut uniquement être lue sur cette unité.

OPÉRATIONS DE BASE

Lecture

Lecture d'une source

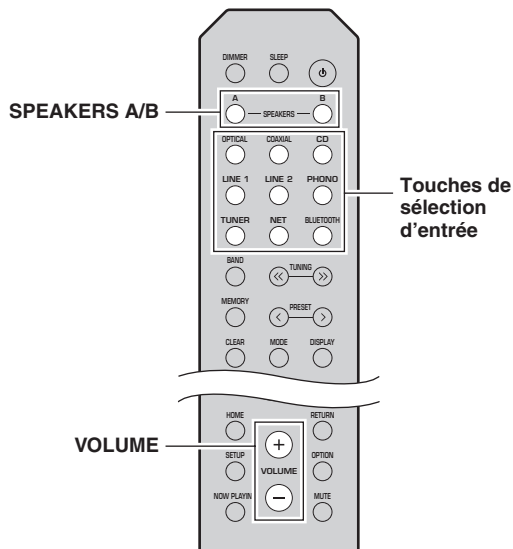

- 1 Appuyez sur une touche de sélection d'entrée pour choisir la source d'entrée à écouter.
- 2 Appuyez sur **SPEAKERS A** et/ou **SPEAKERS B** pour sélectionner les enceintes A et/ou les enceintes B.

Les enceintes sélectionnées sont activées. Vous pouvez confirmer quelles enceintes sont sélectionnées sur l'afficheur de la face avant (p. 6)

Note

- Lorsqu'un jeu d'enceintes est branché à l'aide de connexions bifilaires, ou lorsque deux jeux d'enceintes sont utilisés simultanément (A et B), vérifiez que « SP A » et « SP B » sont affichés sur l'afficheur du panneau avant.
- Si vous écoutez à l'aide d'un casque, désactivez les enceintes.

- 3 Lisez la source.

- 4 Appuyez sur **VOLUME +/-** pour régler le niveau sonore.

Note

- Vous pouvez régler le timbre avec les commandes **BASS +/-** et **TREBLE +/-** du panneau avant (p. 5).
- Vous pouvez aussi équilibrer le volume des enceintes avec l'option « Balance » du menu « SETUP » (p. 41).

Changement des informations présentées sur l'afficheur de la face avant

Si vous avez sélectionné une source réseau ou *Bluetooth* comme source d'entrée, vous pouvez changer les informations de lecture présentes sur l'afficheur de la face avant.

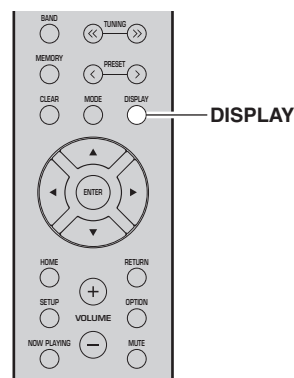

- 1 Appuyez sur **DISPLAY**.

Chaque fois que vous appuyez sur la touche, l'élément affiché change.



Environ trois secondes plus tard, les informations correspondant à l'élément affiché apparaissent.



Source d'entrée	Élément
Bluetooth	Track (titre du morceau), Artist (nom de l'artiste), Album (nom de l'album)
Server (Serveur) AirPlay	Track (titre du morceau), Artist (nom de l'artiste), Album (nom de l'album), Time (temps écoulé)
Net Radio (Radio internet)	Track (titre du morceau), Album (nom de l'album), Time (temps écoulé), Station (nom de la station)

Note

Le signe « _ » (trait de soulignement) s'affiche à la place des caractères non pris en charge par l'unité.

Utilisation de la minuterie de veille

Cette fonction permet de mettre automatiquement l'unité en mode veille après un certain laps de temps. La minuterie de veille est utile lorsque vous allez vous coucher alors que l'unité lit ou enregistre une source.

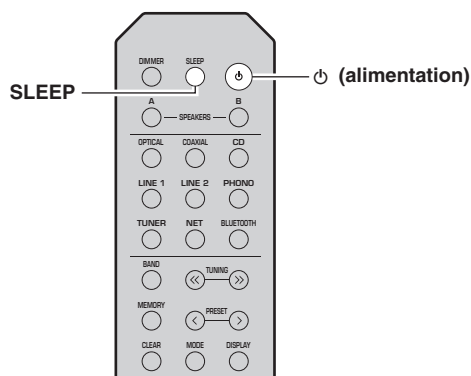

Note

La minuterie de veille ne peut être réglée qu'au moyen de la télécommande.

1 Appuyez plusieurs fois de suite sur SLEEP pour régler le laps de temps avant la mise en mode veille de l'unité.

Chaque fois que vous appuyez sur SLEEP, l'afficheur du panneau avant change comme indiqué ci-dessous.



Le témoin SLEEP clignote pendant le réglage de durée de la minuterie de veille.



Lorsque la minuterie de veille est activée, le témoin SLEEP sur l'afficheur du panneau avant s'allume.

Note

- Pour désactiver la minuterie de veille, sélectionnez « Sleep Off ».
- Vous pouvez aussi annuler la minuterie de veille en appuyant sur ⏻ (alimentation) pour mettre l'unité en mode de veille.

Écoute d'émissions FM/AM

Note

Le modèle R-N303D ne possède pas de syntoniseur AM.

Syntonisation FM/AM

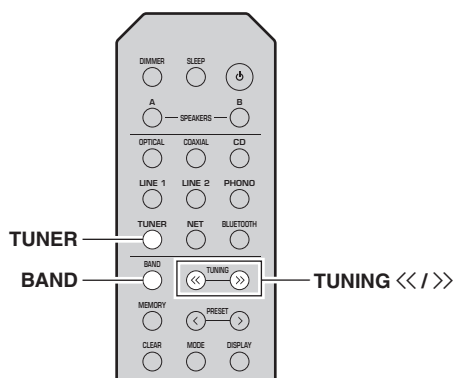

- 1 Appuyez sur TUNER pour sélectionner « TUNER » comme source d'entrée.
- 2 Appuyez plusieurs fois sur BAND pour sélectionner la bande de réception (FM ou AM).
- 3 Appuyez sur TUNING <</>> pour accorder une station.

Pour rechercher automatiquement les stations, maintenez la touche TUNING <</>> enfoncée pendant une seconde.

Si l'unité reçoit une station, son témoin « TUNED » s'allume sur l'afficheur du panneau avant. S'il s'agit d'une station émettant en stéréo, le témoin « STEREO » s'allume également.

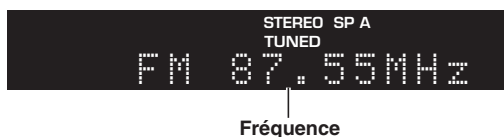

Note

- Si le signal d'une station est faible, le syntoniseur ne s'arrête pas sur cette station.
- Lorsque la réception du signal d'une station de radio FM est instable, le passage en mono peut l'améliorer.

Améliorer la réception FM (mode FM)

Si le signal de la station est faible et la qualité du son mauvaise, réglez le mode de réception de la bande FM sur le mode mono afin d'améliorer la réception.

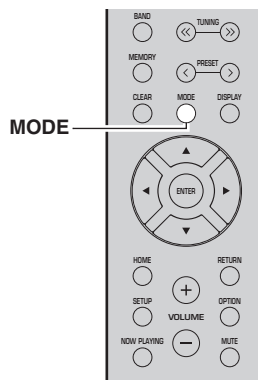

- 1 Appuyez à plusieurs reprises sur MODE pour sélectionner « Stereo » (mode stéréo automatique) ou « Mono » (mode mono) quand cette unité est réglée sur une station FM.

Si vous sélectionnez Mono, vous entendrez les émissions FM en mono.

Note

Le témoin STEREO sur le panneau avant s'allume lorsque vous écoutez une émission en stéréo (p. 6).

Utilisation des fonctions de présélection

Vous pouvez mémoriser jusqu'à 40 stations radio. Une fois que vous avez mis des stations en mémoire, vous pouvez facilement les capter en rappelant les présélections. Vous pouvez mémoriser automatiquement des stations FM dont le signal est puissant. Si les stations radio FM que vous désirez mémoriser ont un signal faible, vous pouvez les mémoriser manuellement (p. 23).

Mémorisation automatique des stations radio (uniquement pour les stations FM)

Note

- Quand vous mémorisez automatiquement les stations radio, des stations déjà mémorisées dans les présélections pourraient être remplacées par les nouvelles stations mémorisées.
- Si la puissance du signal de la station que vous voulez mémoriser est faible, essayez la méthode de syntonisation présélectionnée manuelle.
- Seulement les modèles pour le Royaume-Uni et pour l'Europe : Seules les stations utilisant le Radio Data System peuvent être présélectionnées automatiquement.
- Les stations FM mémorisées avec la fonction de mise en mémoire automatique sont audibles en stéréo.

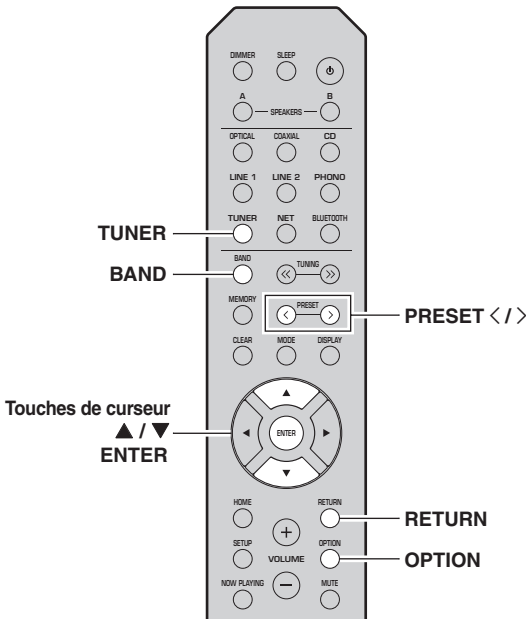

- 1 Appuyez sur **TUNER** pour sélectionner « **TUNER** » comme source d'entrée.
- 2 Appuyez sur **OPTION** sur la télécommande. Le menu « **OPTION** » s'affiche (p. 37).
- 3 Utilisez les touches de curseur (▲ / ▼) pour sélectionner « **Auto Preset** » et appuyez sur **ENTER**.



Numéro de présélection Fréquence

L'unité commence à balayer la bande FM environ 5 secondes après, en allant de la fréquence la plus basse vers la fréquence la plus élevée. Pour lancer directement le balayage, appuyez sur **ENTER**.

Note

- Avant le début du balayage, vous pouvez préciser le premier numéro de présélection à utiliser en appuyant sur **PRESET </>** ou les touches de curseur (▲/▼) sur la télécommande.
- Pour annuler le balayage, appuyez sur **RETURN**.

Une fois le balayage terminé, « **FINISH** » s'affiche, puis l'afficheur revient à son état initial.

■ **Mémoriser manuellement une station radio**

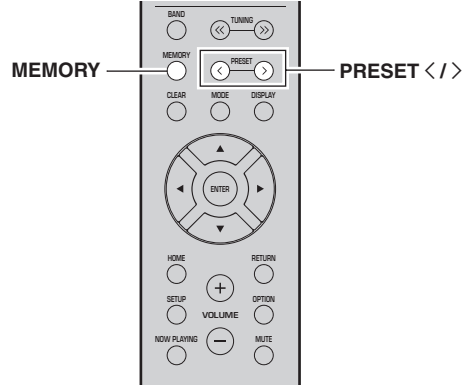

- 1 **Syntonisez la station radio souhaitée.** Voyez « Syntonisation FM/AM » (p. 22).
- 2 Appuyez sur **MEMORY**.

Note

En maintenant la touche **MEMORY** enfoncée pendant plus de 3 secondes, vous pouvez ignorer les étapes suivantes et mettre automatiquement en mémoire la station sélectionnée sous un numéro de présélection disponible (à savoir le numéro de présélection suivant le dernier numéro de présélection utilisé).

- 3 Appuyez sur **PRESET </>** pour sélectionner le numéro de présélection sous lequel la station sera mise en mémoire.

Lorsque vous sélectionnez un numéro de présélection sous lequel aucune station n'est en mémoire, le message « **Empty** » s'affiche.



« **Empty** » (non utilisé) ou fréquence actuellement mémorisée

- 4 Appuyez sur **MEMORY**.

Une fois la mise en mémoire terminée, l'afficheur revient à l'état initial.

Note

Pour annuler la mémorisation, appuyez sur **RETURN** ou ne faites rien pendant 30 secondes environ.

Rappel d'une station présélectionnée

Vous pouvez rappeler des stations présélectionnées mémorisées avec la fonction de mise en mémoire automatique ou de façon manuelle.

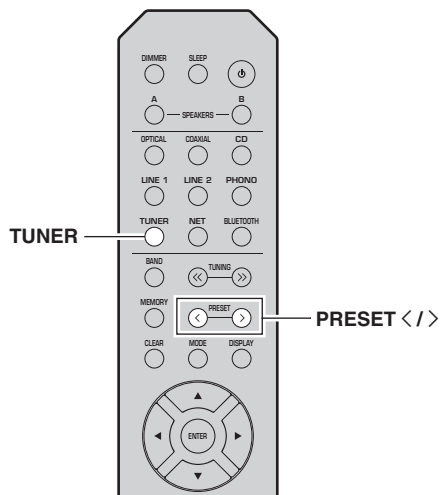

- 1 Appuyez sur TUNER pour sélectionner « TUNER » comme source d'entrée.
- 2 Appuyez sur PRESET </> pour choisir un numéro de présélection.

Note

- Les numéros de présélection sous lesquels aucune station n'a été mise en mémoire sont ignorés.
- « No Presets » s'affiche si aucune station n'est en mémoire.

Effacement d'une station présélectionnée

Vous pouvez supprimer les stations radio mémorisées sous les numéros de présélection.

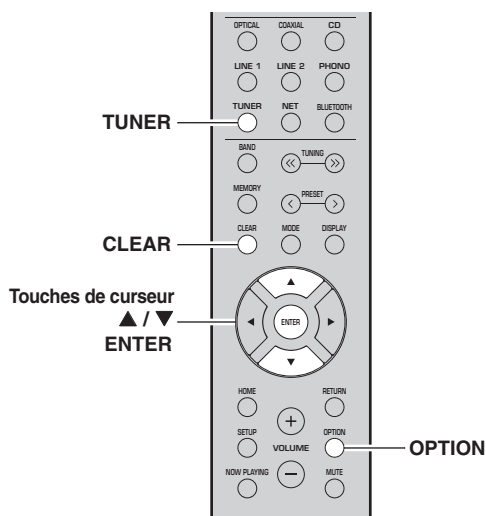

- 1 Appuyez sur TUNER pour sélectionner « TUNER » comme source d'entrée.
- 2 Appuyez sur OPTION.
- 3 Utilisez les touches de curseur (▲ / ▼) pour sélectionner « Clear Preset » et appuyez sur ENTER.



Station préséglée à effacer

- 4 Utilisez les touches de curseur (▲ / ▼) pour sélectionner une présélection à effacer et appuyez sur ENTER.

Si la station préséglée est effacée, le message « Cleared » apparaît et le numéro de présélection utilisé suivant s'affiche.



- 5 Recommencez l'étape 4 jusqu'à ce que toutes les stations préséglées soient effacées.
- 6 Pour quitter le menu « OPTION », appuyez sur OPTION.

Vous pouvez aussi effectuer les étapes suivantes pour annuler la mémorisation d'une station.

- 1 Appuyez sur TUNER pour sélectionner « TUNER » comme source d'entrée.
- 2 Appuyez sur CLEAR.



Station préséglée à effacer

- 3 Utilisez la touche PRESET </> pour sélectionner la présélection à supprimer et appuyez sur CLEAR.

Quand la station est supprimée, « Cleared » s'affiche.

Réception de données Radio Data System (seulement les modèles pour le Royaume-Uni et pour l'Europe)

Radio Data System est un système de radiocommunication de données utilisé par les stations FM dans de nombreux pays. L'unité peut recevoir différents types de données Radio Data System, notamment des données « Program Service », « Program Type », « Radio Text » et « Clock Time », lorsqu'elle est syntonisée sur une station d'émission Radio Data System.

Affichage d'informations RDS (Radio Data System)

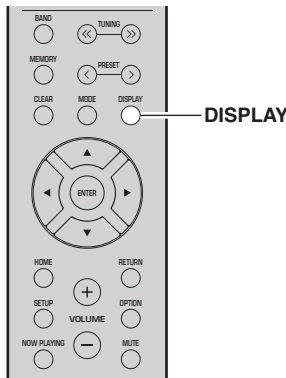

- 1 Syntonisez la station Radio Data System souhaitée.

Note

Nous vous conseillons de mémoriser les stations radio avec la fonction de mise en mémoire automatique (p. 22) avant de syntoniser des stations émettant des informations Radio Data System.

- 2 Appuyez sur DISPLAY.

Chaque fois que vous appuyez sur la touche, l'élément affiché change.



Nom d'élément

Environ trois secondes plus tard, les informations correspondant à l'élément affiché apparaissent.



Informations

Program Service	Nom du service de programme
Program Type	Type du programme en cours
Radio Text	Informations sur le programme en cours
Clock Time	Heure actuelle
Frequency	Fréquence

Note

Les données « Program Service », « Program Type », « Radio Text » et « Clock Time » ne s'affichent pas si la station radio ne fournit pas le service Radio Data System.

Réception automatique d'informations sur la circulation routière (R-N303 uniquement)

Lorsque « TUNER » est sélectionné comme source d'entrée, l'unité reçoit automatiquement les informations sur la circulation routière. Pour activer cette fonction, suivez la procédure ci-dessous pour définir la station d'informations sur la circulation routière.

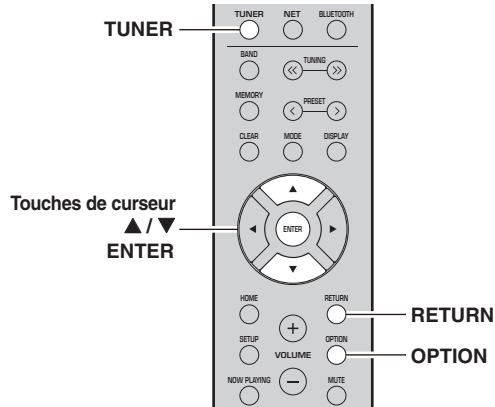

- 1 Lorsque « TUNER » est sélectionné comme source d'entrée, appuyez sur OPTION.
- 2 Utilisez les touches de curseur (▲ / ▼) pour sélectionner « TrafficProgram » et appuyez sur ENTER.

La recherche d'une station d'informations de circulation routière commencera dans 5 secondes. Appuyez de nouveau sur ENTER pour démarrer la recherche immédiatement.

Note

- Pour rechercher vers le haut ou vers le bas à partir de la fréquence actuelle, appuyez sur les touches de curseur (▲/▼) lorsque le message « READY » s'affiche.
- Pour annuler la recherche, appuyez sur RETURN.
- Le texte entre parenthèses correspond aux témoins de l'afficheur de la face avant.

Quand la recherche est terminée, l'écran suivant s'affiche pendant 3 secondes environ.



Station d'informations sur la circulation routière (fréquence)

Note

Le message « TP Not Found » s'affiche pendant environ 3 secondes lorsqu'aucune station d'informations sur la circulation routière n'est trouvée.

Écouter la radio DAB (R-N303D)

Le DAB (Diffuseur audio numérique) utilise les signaux numériques pour fournir un son plus clair et une réception plus stable par rapport aux signaux analogiques. Cette unité peut également recevoir le DAB+ (version mise à niveau du DAB) diffusant plus de stations avec codec audio MPEG-4 (AAC+), et bénéficiant d'une méthode de transmission plus efficace.

Note

Cet appareil ne prend en charge que la diffusion par Band III (174 à 240 MHz).

Préparer la syntonisation DAB

Avant de syntoniser les stations DAB, un balayage initial doit être effectué. Lorsque vous sélectionnez DAB pour la première fois, le balayage initial s'effectue automatiquement.

Pour écouter une station DAB, connectez l'antenne comme décrit dans «Raccordement de l'antenne DAB/FM (R-N303D)» (p. 12).

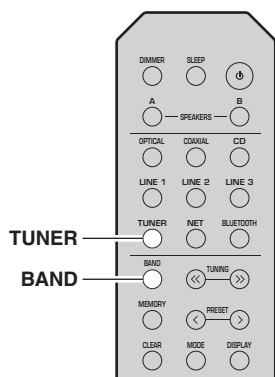

- 1 Appuyez sur **TUNER** pour sélectionner « **TUNER** » comme source d'entrée.
- 2 Appuyez sur **BAND** pour sélectionner la bande DAB.

Le balayage initial débute. Au cours du balayage, la progression s'affiche sur le panneau avant. Une fois le balayage terminé, le haut de la liste des stations balayées s'affiche sur le panneau avant.

Note

- Si aucune station radio DAB n'est trouvée suite au balayage initial, « Not Found » s'affiche sur le panneau avant suivi de « Off Air ». Appuyez deux fois sur **BAND** pour sélectionner à nouveau la bande DAB et recommencer le balayage.
- Vous pouvez vérifier la force de réception de chaque canal DAB (p.29).
- Pour effectuer à nouveau un balayage après avoir enregistré des stations radio DAB, sélectionnez « Initiate Scan » (p. 37) dans le menu « OPTION ». Si vous effectuez un nouveau balayage initial, les stations radio DAB actuellement mises en mémoire sous des numéros de présélection seront effacées.

Sélectionner une station radio DAB

Vous pouvez sélectionner une station radio DAB à partir des stations enregistrées par le balayage initial.

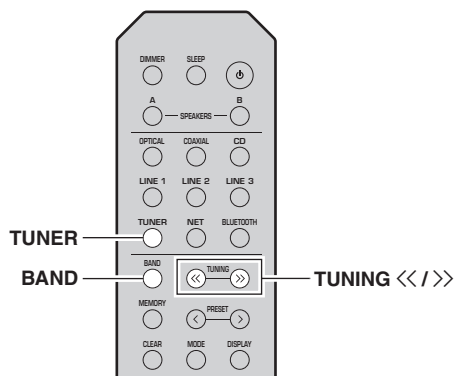

- 1 Appuyez sur **TUNER** pour sélectionner « **TUNER** » comme source d'entrée.
- 2 Appuyez sur **BAND** pour sélectionner la bande DAB.
- 3 Appuyez sur **TUNING <</>** pour sélectionner une station radio DAB.



Note

- « Off Air » s'affiche si la station radio DAB sélectionnée est actuellement indisponible.
- Quand l'unité reçoit une station secondaire, « 2 » s'affiche à côté de « DAB ».

Utilisation de la fonction de présélection

Il est possible de mettre en mémoire jusqu'à 40 stations radio DAB. Une fois que vous avez mis des stations en mémoire, vous pouvez facilement les capter en rappelant les présélections.

Note

Vous pouvez mettre en mémoire jusqu'à 40 stations radio favorites pour les bandes DAB et FM.

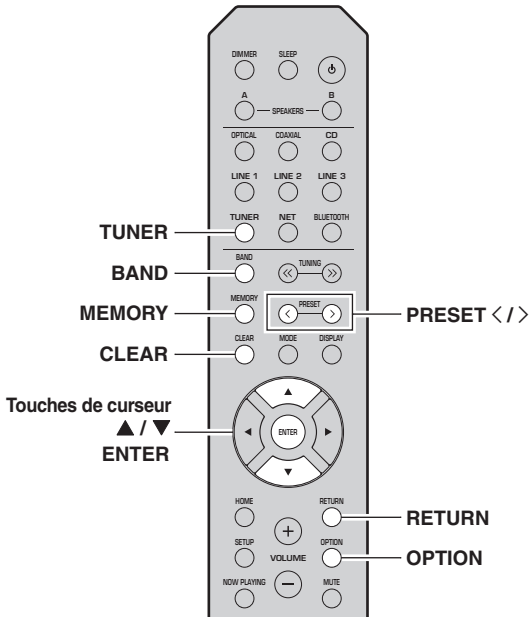

■ Mémoriser une station radio DAB

Sélectionnez une station radio DAB et enregistrez-la sur un numéro de présélection.

- 1 **Syntonnez la station radio DAB souhaitée. Voyez « Sélectionner une station radio DAB » (p. 26).**
- 2 **Appuyez sur MEMORY.**

Note

En maintenant la touche MEMORY enfoncée pendant plus de 3 secondes, vous pouvez ignorer les étapes suivantes et mettre automatiquement en mémoire la station sélectionnée sous un numéro de présélection disponible (à savoir le numéro de présélection suivant le dernier numéro de présélection utilisé).

- 3 **Appuyez sur PRESET </> pour sélectionner le numéro de présélection sous lequel la station sera mise en mémoire.**

Lorsque vous sélectionnez un numéro de présélection sous lequel aucune station n'est en mémoire, le message « Empty » s'affiche. Lorsque vous sélectionnez un numéro de présélection sous lequel une station a déjà été mise en mémoire, le message « Overwrite? » s'affiche.



« Empty » (numéro non utilisé) ou
« Overwrite? » (numéro utilisé)

- 4 **Appuyez sur MEMORY.**

Une fois la mise en mémoire terminée, l'afficheur revient à l'état initial.

Note

Pour annuler la mémorisation, appuyez sur RETURN ou ne faites rien pendant 30 secondes environ.

■ Rappel d'une station présélectionnée

Sélectionnez une station radio DAB mise en mémoire en choisissant son numéro de présélection.

- 1 **Appuyez sur TUNER pour sélectionner « TUNER » comme source d'entrée.**
- 2 **Appuyez sur BAND pour sélectionner la bande DAB.**
- 3 **Appuyez sur PRESET </> pour sélectionner la station radio DAB voulue.**



Note

- Les numéros de présélection sous lesquels aucune station n'a été mise en mémoire sont ignorés.
- Si aucune station n'est présélectionnée sur cette unité, « No Presets » s'affiche.

■ Effacer des stations radio DAB présélectionnées

Effacez des stations radio DAB mises en mémoire sous des numéros de présélection.

- 1 Appuyez sur **TUNER** pour sélectionner « **TUNER** » comme source d'entrée.
 - 2 Appuyez sur **BAND** pour sélectionner la bande DAB.
 - 3 Appuyez sur **OPTION** pour afficher le menu « **OPTION** ».
- Le menu « **OPTION** » s'affiche pour **TUNER** (p. 37).

- 4 Utilisez les touches de curseur (▲ / ▼) pour sélectionner « **Clear Preset** » et appuyez sur **ENTER**.

- 5 Sélectionnez le numéro de présélection voulu en appuyant à plusieurs reprises sur les touches de curseur (▲ / ▼).

Le numéro de présélection choisi clignote sur l'afficheur du panneau avant.

- 6 Appuyez de nouveau sur **ENTER** pour confirmer.

« **Cleared** » apparaît sur l'afficheur du panneau avant. Une autre station présélectionnée apparaît alors sur l'afficheur du panneau avant. Lorsqu'il n'y a plus de station présélectionnée, « **No Presets** » s'affiche, puis l'afficheur revient au menu « **OPTION** ». Pour rétablir l'état initial de l'afficheur, appuyez sur **RETURN**.

Vous pouvez aussi effectuer les étapes suivantes pour annuler la mémorisation d'une station.

- 1 Appuyez sur **TUNER** pour sélectionner « **TUNER** » comme source d'entrée.
- 2 Appuyez sur **CLEAR**.
- 3 Utilisez la touche **PRESET** </> pour sélectionner la présélection à supprimer et appuyez sur **CLEAR**.

Quand la station est supprimée, « **Cleared** » s'affiche.

Afficher les informations DAB

L'unité peut recevoir différents types d'informations DAB si elle est syntonisée sur une station radio DAB.

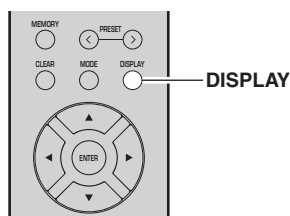

- 1 Appuyez sur **TUNER** pour sélectionner « **TUNER** » comme source d'entrée.
- 2 Syntonisez la station radio DAB souhaitée.
- 3 Appuyez sur **DISPLAY**.
Chaque fois que vous appuyez sur la touche, l'élément affiché change.



Nom d'élément

L'élément sélectionné suivi d'une brève description apparaissent sur l'afficheur, puis les informations correspondant à cet élément s'affichent.



Informations

Paramètre	Description
Service (Étiquetage de service)	Nom de la station
DLS (Dynamic Label Segment, Segment d'étiquetage dynamique)	Informations sur la station actuelle
Ensemble Label (Étiquetage d'ensemble)	Nom d'ensemble
Program Type (Type d'émission)	Genre de la station
Date And Time (Date et heure)	Date et heure actuelles
Audio Mode (Mode audio)	Mode audio (mono/stéréo) et débit binaire
CH Label/Freq. (Étiquetage/fréquence de canal)	Étiquetage et fréquence de canal
Signal Quality (Qualité du signal)	Qualité de réception du signal (0 [aucun signal] à 100 [le meilleur signal])

Note

Certaines informations peuvent ne pas être disponibles en fonction de la station radio DAB sélectionnée.

Vérifier la force du signal de chaque canal DAB

Vous pouvez vérifier la force de réception de chaque canal DAB (0 [aucun signal] à 100 [le meilleur signal]).

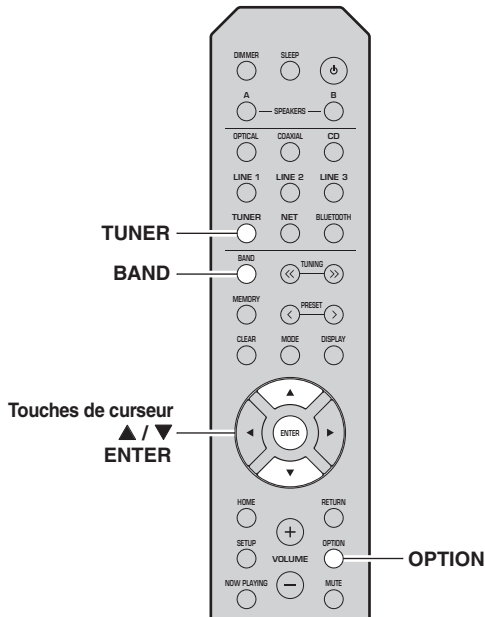

- 1 Appuyez sur **TUNER** pour sélectionner « TUNER » comme source d'entrée.
- 2 Appuyez sur **BAND** pour sélectionner la bande DAB.
- 3 Appuyez sur **OPTION** pour afficher le menu « OPTION ».

Le menu « OPTION » s'affiche pour TUNER (p. 37).
- 4 Utilisez les touches de curseur (▲ / ▼) pour sélectionner « Tune Aid » et appuyez sur **ENTER**.
- 5 Utilisez les touches de curseur (▲ / ▼) pour sélectionner le canal DAB désiré.



Informations sur la fréquence DAB

Cet appareil ne prend en charge que la diffusion par Band III (174 à 240 MHz).

Fréquence	Canal	Fréquence	Canal
174,928 MHz	5A	208,064 MHz	9D
176,640 MHz	5B	209,936 MHz	10A
178,352 MHz	5C	211,648 MHz	10B
180,064 MHz	5D	213,360 MHz	10C
181,936 MHz	6A	215,072 MHz	10D
183,648 MHz	6B	216,928 MHz	11A
185,360 MHz	6C	218,640 MHz	11B
187,072 MHz	6D	220,352 MHz	11C
188,928 MHz	7A	222,064 MHz	11D
190,640 MHz	7B	223,936 MHz	12A
192,352 MHz	7C	225,648 MHz	12B
194,064 MHz	7D	227,360 MHz	12C
195,936 MHz	8A	229,072 MHz	12D
197,648 MHz	8B	230,784 MHz	13A
199,360 MHz	8C	232,496 MHz	13B
201,072 MHz	8D	234,208 MHz	13C
202,928 MHz	9A	235,776 MHz	13D
204,640 MHz	9B	237,488 MHz	13E
206,352 MHz	9C	239,200 MHz	13F

Lecture de musique via *Bluetooth*

Sur l'unité, vous pouvez lire des fichiers de musique stockés sur un dispositif *Bluetooth* (comme un appareil mobile).

Veillez vous reporter au mode d'emploi du périphérique *Bluetooth*.



Note

- Pour utiliser la fonction *Bluetooth*, réglez l'option « Bluetooth » du menu « SETUP » (p. 41) sur « On ».
- Selon le modèle, il se peut qu'un appareil *Bluetooth* ne soit pas détecté par l'unité ou que certaines fonctions ne soient pas prises en charge.
- Vous pouvez transmettre le son à des haut-parleurs ou un casque *Bluetooth* via l'application MusicCast CONTROLLER. La sortie audio peut uniquement être sélectionnée avec l'application MusicCast CONTROLLER.

Raccordement d'un dispositif *Bluetooth* (jumelage)

Avant de pouvoir raccorder un dispositif *Bluetooth* à l'unité pour la première fois, une opération de jumelage doit être exécutée. Le jumelage est une opération de mémorisation préalable et mutuelle des dispositifs *Bluetooth*. Une fois le jumelage terminé, les reconnexions suivantes sont facilitées même en cas d'une déconnexion *Bluetooth*.

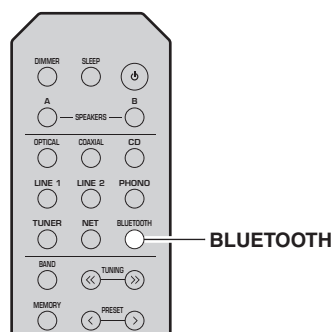

- 1 Appuyez sur **BLUETOOTH** pour sélectionner « Bluetooth » comme source d'entrée.

Si un autre dispositif *Bluetooth* est déjà raccordé, débranchez la connexion *Bluetooth* avant d'effectuer le jumelage.

- 2 Activez la fonction *Bluetooth* du périphérique *Bluetooth*.

- 3 Sur le dispositif *Bluetooth*, sélectionnez le nom de modèle de l'unité dans la liste d'appareils disponibles.

Une fois que le jumelage est effectué et que l'unité est connectée au dispositif *Bluetooth*, « Connected » apparaît sur l'afficheur de la face avant et le témoin *Bluetooth* est allumé.

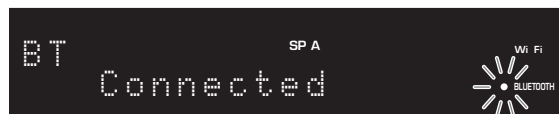

Note

- Si un mot de passe est requis, tapez le nombre « 0000 ».
- Vous pouvez changer le nom de dispositif réseau de cette unité affiché quand vous connectez des dispositifs *Bluetooth* avec l'option « Network Name (Nom du réseau) » (p. 41) du menu des paramètres.

Lecture de contenus sur dispositifs *Bluetooth*

Raccordez un dispositif *Bluetooth* jumelé et lancez la lecture. Vérifiez au préalable les points suivants :

- Le jumelage est terminé.
- La fonction *Bluetooth* du dispositif *Bluetooth* est activée.

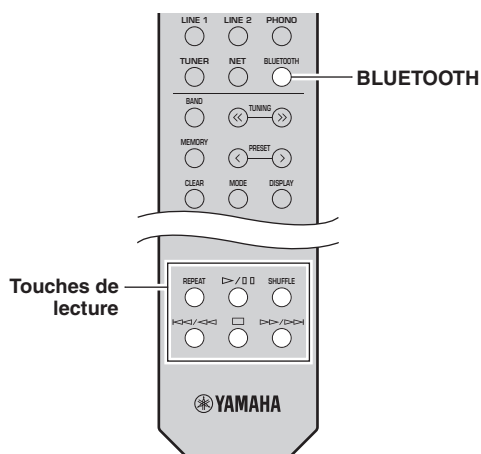

- 1 Appuyez sur **BLUETOOTH** pour sélectionner « Bluetooth » comme source d'entrée.

Note

Si l'unité détecte un appareil *Bluetooth* ayant déjà été connecté, elle se connecte automatiquement à cet appareil *Bluetooth* après l'étape 1. Pour établir une autre connexion *Bluetooth*, coupez d'abord la connexion *Bluetooth* actuelle.

2 Utilisez le dispositif *Bluetooth* pour établir une connexion *Bluetooth*.

Sélectionnez le nom de modèle de l'unité dans la liste d'appareils *Bluetooth* sur votre dispositif. Quand la connexion est établie, le témoin BLUETOOTH s'allume sur l'afficheur de la face avant.

Note

Si le dispositif *Bluetooth* ne peut pas se connecter, veuillez recommencer le jumelage (p.30).

3 Utilisez le dispositif *Bluetooth* pour lire de la musique.

Note

Vous pouvez utiliser les touches de lecture de la télécommande pour commander la lecture.

Déconnecter une connexion *Bluetooth*

Suivez l'une des procédures ci-dessous pour annuler une connexion *Bluetooth*.

- Désactivez la fonction *Bluetooth* du périphérique *Bluetooth*.
- Maintenez BLUETOOTH enfoncé sur la télécommande pendant au moins 3 secondes.
- Réglez l'entrée de cette unité sur toute source autre que « *Bluetooth* ».

Bluetooth

- *Bluetooth* est une technologie de communication sans fil entre les périphériques dans un périmètre d'environ 10 mètres employant une bande de fréquences de 2,4 GHz, bande qui peut être utilisée sans licence.

Traitement des communications *Bluetooth*

- La bande de 2,4 GHz utilisée par les périphériques compatibles *Bluetooth* est une bande radio partagée par de nombreux équipements. Alors que les périphériques compatibles *Bluetooth* utilisent une technologie minimisant l'influence des autres composants utilisant la même bande radio, une telle influence peut réduire la vitesse ou la distance des communications et dans certains cas les interrompre.
- La vitesse du transfert de signal et la distance à laquelle la communication est possible diffèrent en fonction de la distance entre les appareils communiquant, de la présence d'obstacles et de l'état des ondes radio et du type d'équipement.
- Yamaha ne garantit pas toutes les connexions sans fil entre cet appareil et les périphériques compatibles avec fonction *Bluetooth*.

Lecture de musique stockée sur des serveurs multimédias (PC/NAS)

Sur l'unité, vous pouvez lire des fichiers de musique stockés sur votre PC ou sur un système de stockage NAS compatible DLNA.

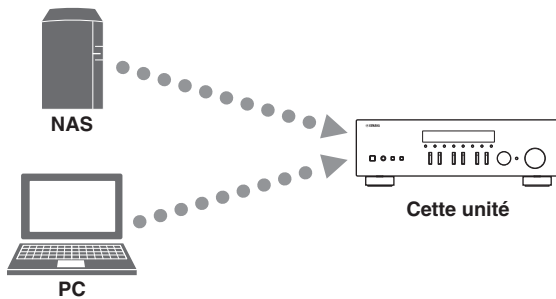

Note

- Pour utiliser cette fonction, l'unité et votre PC/NAS doivent être raccordés au même routeur (p. 13). Vous pouvez vérifier que les paramètres réseau (tels que l'adresse IP) sont correctement attribués à l'unité dans l'option « Information (Informations) » (p. 40) du menu « SETUP ».
- Pour pouvoir lire des fichiers de musique, il faut que le logiciel de serveur installé sur l'ordinateur ou le système de stockage NAS soit compatible avec le format des fichiers de musique en question.
- Il se pourrait que vous remarquiez des coupures de son quand vous utilisez une connexion réseau sans fil. Dans ce cas, utilisez une connexion réseau filaire.
- Vous pouvez connecter jusqu'à 16 serveurs multimédia à cette unité.
- Pour des informations sur les formats de fichiers pris en charge, voyez « Formats de fichiers pris en charge » (p. 52).

Configuration du partage de support des fichiers de musique

Pour lire des fichiers de musique de votre ordinateur avec cette unité, vous devez configurer le paramètre de partage de support entre l'unité et l'ordinateur (Windows Media Player 12 ou version plus récente). Dans cette section, les descriptions utilisent la version pour Windows 7 de Windows Media Player à titre d'exemple.

■ Si vous utilisez Windows Media Player 12

- 1 Démarrez Windows Media Player 12 sur votre PC.
- 2 Sélectionnez « Stream », puis « Turn on media streaming... ».

(Exemple de la version anglaise)

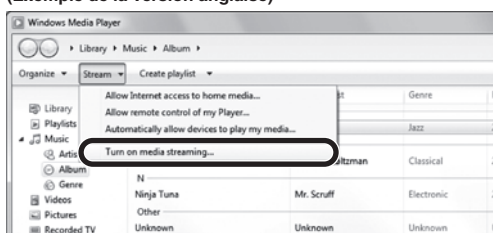

La fenêtre du panneau de configuration s'ouvre sur

votre PC.

- 3 Cliquez sur « Turn on media streaming ».

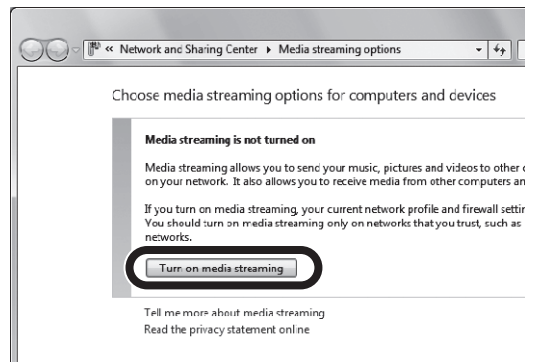

- 4 Sélectionnez « Allowed » dans la liste déroulante à côté du nom de modèle de l'unité.

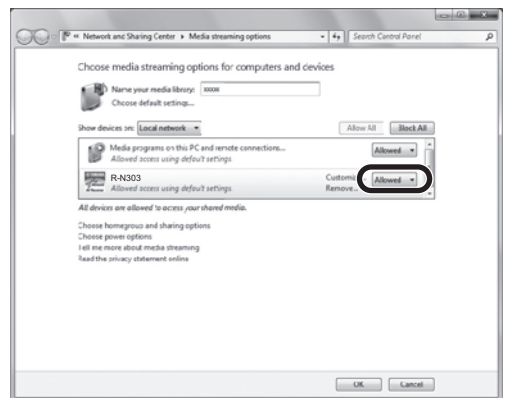

- 5 Comme pour l'étape 4, sélectionnez « Allowed » dans la liste déroulante à côté des dispositifs (ordinateurs ou dispositifs mobiles) que vous voulez utiliser comme contrôleurs de média.

- 6 Cliquez sur « OK » pour quitter.

■ Si vous utilisez un PC ou un système de stockage NAS doté d'un autre logiciel de serveur DLNA

Reportez-vous au mode d'emploi de l'appareil ou du logiciel et configurez les paramètres de partage de support.

Lecture de musique sur PC

Suivez la procédure ci-après pour utiliser le contenu musical du PC et démarrer la lecture.

Note

Le signe « _ » (trait de soulignement) s'affiche à la place des caractères non pris en charge par l'unité.

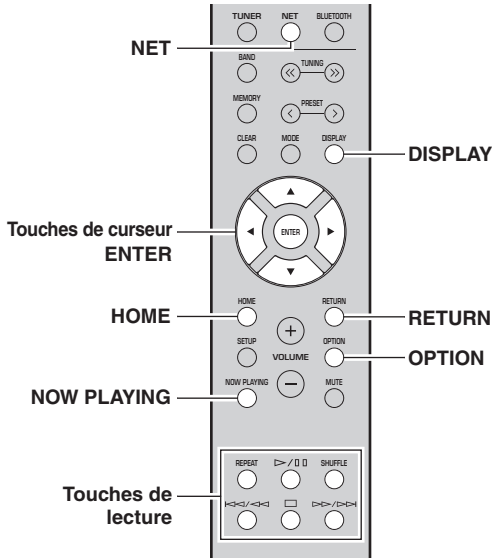

- 1 Appuyez à plusieurs reprises sur NET pour sélectionner « Server » comme source d'entrée.



- 2 Utilisez les touches de curseur (▲ / ▼) pour sélectionner un serveur de musique et appuyez sur ENTER.
- 3 Utilisez les touches de curseur pour sélectionner un élément et appuyez sur ENTER. Si un morceau est sélectionné, la lecture commence et les informations de lecture s'affichent.



Note

- Si un fichier de musique sélectionné depuis l'unité est en cours de lecture sur votre PC, les informations de lecture s'affichent.
- Vous pouvez mémoriser le morceau en cours de lecture sous forme de présélection (p. 36).
- Vous pouvez changer les informations de lecture présentes sur l'afficheur de la face avant en appuyant plusieurs fois sur DISPLAY (p. 20).

Utilisez les touches de télécommande suivantes pour contrôler la lecture.

Touches	Fonction	
Touches de curseur	Permettent de choisir un fichier de musique ou un dossier.	
ENTER	Une pression sur cette touche lance la lecture quand un contenu est sélectionné. Si un dossier est sélectionné quand cette touche est enfoncée, la sélection descend d'un niveau.	
RETURN	Monte d'un niveau.	
Touches de lecture	▷ / ◻	Arrête/redémarre la lecture.
	◻	Arrête la lecture.
	◀◀ / ▶▶	Effectue un saut avant/arrière.
HOME	Affiche le répertoire racine du serveur de musique.	
NOW PLAYING	Affiche des informations sur le morceau en cours de lecture.	

Note

Vous pouvez également utiliser un Digital Media Controller (DMC) compatible DLNA pour contrôler la lecture. Pour plus de détails, voyez « DMC Control (Contrôle DMC) » (p. 40) sous le menu « SETUP ».

■ Réglages pour une lecture répétée/aléatoire

Vous pouvez configurer les réglages de lecture aléatoire/répétée de contenus musicaux issus d'un PC.

- 1 Si la source d'entrée correspond à « Server », appuyez sur la touche de lecture REPEAT ou SHUFFLE pour choisir le mode de lecture.

Touches de lecture	Réglage	Fonction
REPEAT	Off	Désactive la fonction de lecture répétée.
	One	Lit le morceau en cours à plusieurs reprises.
	All	Lit tous les morceaux de l'album (dossier) en cours à plusieurs reprises.
SHUFFLE	Off	Désactive la fonction de lecture aléatoire.
	On	Lit les morceaux de l'album (dossier) en cours dans un ordre aléatoire.

■ Réglages de lecture automatique

Ces paramètres permettent d'activer la lecture automatique de la musique sur votre PC ou sur le serveur quand vous mettez l'unité sous tension ou quand vous changez de source d'entrée.

- 1 Appuyez sur OPTION.
- 2 Utilisez les touches de curseur (▲ / ▼) pour sélectionner « Auto Playback » et appuyez sur ENTER.
- 3 Activez ou désactivez la fonction de lecture automatique Auto Playback avec les touches de curseur (◀ / ▶).
- 4 Appuyez sur OPTION quand vous avez fini les réglages.

Écoute de la radio Internet

Vous pouvez écouter les stations de radio Internet du monde entier.

Note

- Pour utiliser cette fonction, l'unité doit être raccordée à Internet (p. 13). Vous pouvez vérifier que les paramètres réseau (tels que l'adresse IP) sont correctement attribués à l'unité dans l'option « Information (Informations) » (p. 40) du menu « SETUP ».
- Il se peut que vous ne puissiez pas recevoir certaines stations radio Internet.
- L'unité permet d'utiliser le service « airable.Radio ». airable est un service de Tune In GmbH.
- Ce service peut être supprimé sans avis préalable.
- Les noms des dossiers peuvent varier selon la langue de l'interface.

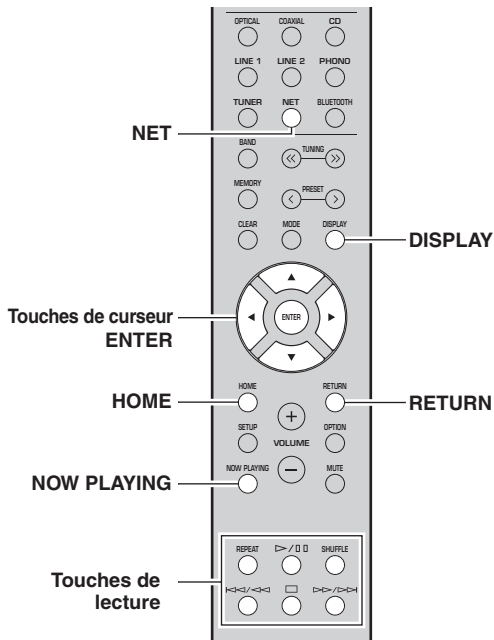

1 Appuyez à plusieurs reprises sur NET pour sélectionner « NetRadio » comme source d'entrée.

La liste des stations apparaît sur l'afficheur de la face avant.



2 Utilisez les touches de curseur pour sélectionner un élément et appuyez sur ENTER.

Quand une station Internet est sélectionnée, la lecture commence et les informations de lecture s'affichent.



Utilisez les touches de télécommande suivantes pour contrôler la lecture.

Touches	Fonction
Touche de curseur	Sélectionnent la station radio Internet ou une catégorie, comme par exemple le genre musical.
ENTER	Une pression sur cette touche lance la lecture quand une station radio Internet est sélectionnée. Si une catégorie est sélectionnée quand cette touche est enfoncée, la sélection descend d'un niveau.
RETURN	Monte d'un niveau.
Touche de lecture	 Arrête la lecture.
HOME	Affiche les catégories principales si enfoncé pendant la lecture.
NOW PLAYING	Affiche des informations de lecture sur la station radio Internet.

Note

- Vous pouvez mémoriser le morceau en cours de lecture (p. 36).
- Vous pouvez changer les informations de lecture présentes sur l'afficheur de la face avant en appuyant plusieurs fois sur DISPLAY (p. 20).
- Certaines informations peuvent ne pas être disponibles en fonction de la station.

Lecture de musique via AirPlay

La fonction AirPlay vous permet de lire la musique d'iTunes ou d'un iPhone/iPad/iPod touch sur l'unité via un réseau.

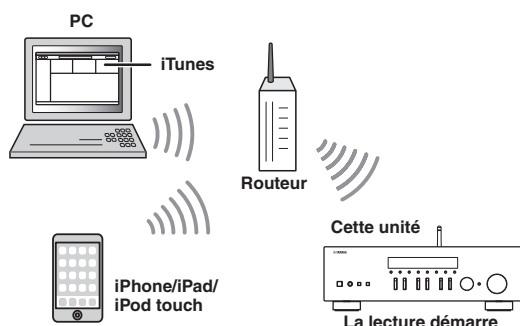

Note

Pour utiliser cette fonction, l'unité et votre PC ou l'iPhone doivent être raccordés au même routeur (p. 13). Vous pouvez vérifier que les paramètres réseau (tels que l'adresse IP) sont correctement attribués à l'unité dans l'option « Information (Informations) » (p. 40) du menu « SETUP ».

AirPlay est compatible avec les iPhone, iPad et iPod touch dotés du système iOS 4.3.3 ou d'une version plus récente, avec les ordinateurs Mac tournant sous OS X Mountain Lion ou un système plus récent, et avec les PC dotés du logiciel iTunes 10.2.2 ou d'une version plus récente.
(À compter de juin 2017)

Lecture de contenus musicaux d'iTunes ou d'un iPhone

Suivez la procédure ci-après pour lire des contenus musicaux issus d'iTunes ou d'un iPhone sur l'unité.

1 Mettez l'unité sous tension et démarrez iTunes sur le PC ou affichez l'écran de lecture de l'iPhone.

Si iTunes et/ou l'iPhone reconnaît l'unité, l'icône AirPlay s'affiche.

iOS 10 (exemple)

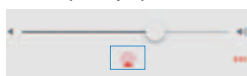

iTunes (exemple)

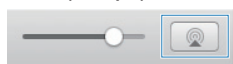

Note

Si l'icône ne s'affiche pas, vérifiez que l'unité et le PC ou l'iPhone sont correctement raccordés au routeur.

2 Sur iTunes ou l'iPhone, cliquez (appuyez) sur l'icône AirPlay et sélectionnez l'unité (nom du réseau de l'unité) comme périphérique de sortie audio.

3 Sélectionnez un morceau et démarrez la lecture.

L'unité sélectionne automatiquement « AirPlay » comme source d'entrée et démarre la lecture. Les informations de lecture sont présentées sur l'afficheur de la face avant.

Note

- Vous pouvez changer les informations de lecture présentes sur l'afficheur de la face avant en appuyant plusieurs fois sur DISPLAY (p. 20).
- Vous pouvez mettre l'unité sous tension automatiquement lors du démarrage de la lecture sur iTunes ou sur l'iPhone en réglant l'option « Standby (Network Standby, Veille du réseau) » (p. 41) du menu « SETUP » sur « On » ou « Auto ».
- Vous pouvez modifier le nom du réseau (nom de l'unité du réseau) affiché sur l'iPhone ou iTunes dans l'option « Network Name (Nom du réseau) » (p. 41) du menu « SETUP ».
- Vous pouvez régler le volume de l'unité depuis iTunes/l'iPhone pendant la lecture.

ATTENTION

Utiliser iTunes ou un iPhone pour régler le volume peut entraîner un niveau excessif susceptible d'endommager votre ouïe ou l'appareil. Arrêtez immédiatement la lecture sur iTunes ou sur votre iPod si le volume de lecture est trop élevé. Nous vous recommandons d'utiliser la fonction « Vol. Interlock (Volume interlock) » (p. 38) du menu Option pour limiter les changements de volume produits par iTunes ou votre iPhone avant de lancer la lecture.

Utilisez les touches de télécommande suivantes pour contrôler la lecture.

Touches	Fonctions
	Arrête/redémarre la lecture.
	Arrête la lecture.
	Effectue un saut avant/arrière.
REPEAT	Change les réglages de lecture répétée.
SHUFFLE	Change les réglages de lecture aléatoire.

Mémorisation du morceau/de la station en cours d'écoute (fonction Preset)

Quand une source réseau est sélectionnée comme source d'entrée, vous pouvez mémoriser le morceau en cours de lecture ou la station de diffusion en cours d'écoute sous forme de présélection. Vous disposez d'un total de 40 mémoires pour ces présélections.

Vous pouvez alors facilement rappeler tout morceau ou station mémorisé en choisissant son numéro de présélection.

Les sources d'entrée suivantes peuvent être ainsi mémorisées. Server, Net Radio, *Bluetooth* et les services de diffusion.

Note

- Seule la source d'entrée est enregistrée pour « Bluetooth ». Les morceaux individuels ne peuvent pas être mémorisés.
- Grâce à l'application MusicCast CONTROLLER (p. 19), vous pouvez mémoriser des contenus (morceaux, stations radio) et écouter les contenus voulus.
- Quand vous enregistrez des fichiers musicaux présents sur un PC ou un dispositif de stockage NAS, cette unité mémorise l'emplacement relatif des fichiers musicaux dans le dossier. Si vous avez ajouté ou supprimé des fichiers musicaux dans le dossier en question, il se pourrait que cette unité ne puisse pas rappeler le fichier musical voulu. Dans ce cas, enregistrez à nouveau les contenus voulus.

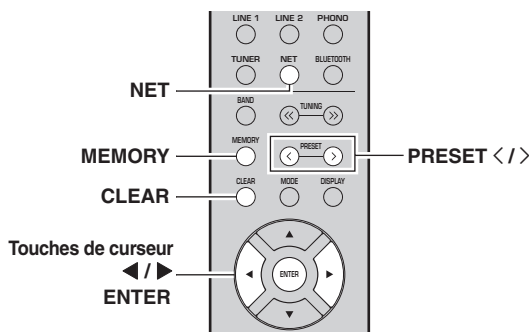

Mémorisation d'un morceau ou d'une station

- 1 Lancez la lecture du morceau ou de la station de diffusion que vous voulez mémoriser.
- 2 Maintenez **MEMORY** enfoncé pendant plus de 3 secondes.

La première fois que vous mémorisez un morceau/une station, l'unité vous invite à faire la mémorisation sous le numéro de présélection « 01 ». De même, l'unité vous invitera à enregistrer chaque autre morceau/station sous le numéro de présélection suivant disponible.



Numéro de présélection

Note

Pour sélectionner le numéro de présélection voulu pour la mémorisation, appuyez sur **PRESET </>** ou les touches de curseur (◀/▶).

- 3 Appuyez à nouveau sur **MEMORY** pour mémoriser l'élément.

Note

Pour annuler la mémorisation, appuyez sur **RETURN**.

Rappel d'un morceau/d'une station mémorisé

- 1 Sélectionnez **NET** ou **BLUETOOTH** comme source d'entrée.
- 2 Appuyez sur **PRESET </>** pour choisir un numéro de présélection.
- 3 Appuyez sur **ENTER** pour rappeler le contenu de la présélection.

Note

- La lecture de l'élément choisi commence quelques secondes après le choix de la présélection.
- Pour annuler le rappel d'une présélection, appuyez sur **RETURN**.

Supprimer une présélection

- 1 Sélectionnez **NET** ou **BLUETOOTH** comme source d'entrée.
- 2 Appuyez sur **PRESET </>** pour choisir un numéro de présélection.
- 3 Appuyez sur **CLEAR** pour supprimer la présélection.

Quand la station est supprimée, « Empty » s'affiche.

OPÉRATIONS AVANCÉES

Configuration de réglages de lecture distincts pour différentes sources de lecture (menu OPTION)

Vous pouvez configurer des réglages de lecture distincts pour différentes sources de lecture. Ce menu permet de configurer facilement les paramètres durant la lecture.

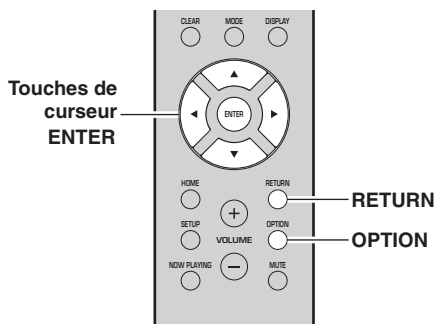

1 Appuyez sur **OPTION**.



2 Utilisez les touches de curseur pour sélectionner un élément et appuyez sur **ENTER**.

Note

Pour revenir au statut précédent pendant les opérations du menu, appuyez sur **RETURN**.

3 Utilisez les touches de curseur (◀ / ▶) pour sélectionner un réglage.

4 Pour quitter le menu, appuyez sur **OPTION**.

Éléments du menu **OPTION**

Note

Les éléments disponibles varient en fonction de la source d'entrée sélectionnée.

Élément	Fonction	Page
Volume Trim (Correction de volume)	Rectifie les différences de niveau du volume entre les sources d'entrée.	38
Signal Info. (Informations signal)	Affiche les informations relatives au signal audio.	38
Auto Preset (Présélection auto)	Enregistre automatiquement les stations FM émettant des signaux puissants comme présélections.	22
Clear Preset (Supprimer présélection)	Efface les stations radio enregistrées sous les numéros de présélection.	24, 28
Initiate Scan*1 (Lancer balayage)	Effectue un balayage initial pour la réception radio DAB.	26
Tune Aid*1 (Auxiliaire de syntonisation)	Vérifie l'intensité de réception pour chaque station DAB.	29
TrafficProgram*2 (Programme circulation)	Recherche automatiquement une station d'informations sur la circulation routière.	25
Vol. Interlock (Verrouillage volume)	Active/désactive les commandes de volume depuis iTunes ou l'iPhone via AirPlay.	38
Auto Playback (Lecture auto)	Ces paramètres permettent d'activer la lecture automatique de la musique sur votre PC ou sur le serveur quand vous mettez l'unité sous tension ou quand vous changez de source d'entrée.	33

*1 Uniquement pour le modèle R-N303D

*2 Uniquement pour les modèles R-N303 pour le Royaume-Uni et pour l'Europe

■ Volume Trim

Rectifie les différences de niveau du volume entre les sources d'entrée. Si vous êtes gêné par des différences de volume lors du changement des sources d'entrée, utilisez cette fonction pour les corriger.

Note

Ce réglage s'applique séparément à chaque source d'entrée.

Plage de réglage

-10 à +10 (incréments de 1)

Réglage par défaut

0

■ Signal Info.

Affiche les informations relatives au signal audio.

Choix

FORMAT	Format audio du signal d'entrée
SAMPLING	Nombre d'échantillons par seconde du signal numérique d'entrée

Note

Pour afficher les informations sur l'afficheur de la face avant, appuyez sur les touches de curseur (▲/▼) à plusieurs reprises.

■ Vol.Interlock (Volume interlock)

Active/désactive les commandes de volume depuis iTunes ou l'iPhone via AirPlay.

Réglages

Off	Désactive les commandes de volume depuis iTunes ou l'iPhone.
Ltd (par défaut)	Active les commandes de volume depuis iTunes ou l'iPhone dans les limites de la plage (1 à 60 et mise en sourdine).
Full	Active les commandes de volume depuis iTunes ou l'iPhone dans la plage complète.

Configuration des diverses fonctions (menu SETUP)

Ce menu permet de régler les divers paramètres de l'unité.

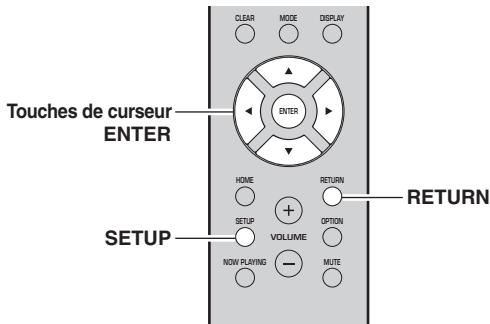

1 Appuyez sur SETUP.



2 Utilisez les touches de curseur (▲ / ▼) pour effectuer la sélection et appuyez sur ENTER.



3 Utilisez les touches de curseur (◀ / ▶) pour sélectionner un réglage et appuyez sur ENTER.

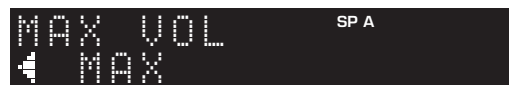

Note

Pour revenir au statut précédent pendant les opérations du menu, appuyez sur RETURN.

4 Pour quitter le menu, appuyez sur SETUP.

Éléments du menu SETUP

Élément de menu		Fonction	Page
Network	Connection	Sélectionne la méthode de connexion au réseau.	40
	Information	Affiche les informations réseau sur l'unité.	40
	IP Address	Configure les paramètres du réseau (tels que l'adresse IP).	40
	DMC Control	Indique si un contrôleur de média numérique (DMC) compatible DLNA est autorisé à contrôler la lecture.	40
	Standby (Network Standby)	Indique si la fonction permettant de mettre l'unité sous tension depuis d'autres périphériques réseau est activée/désactivée.	41
	Network Name	Modifie le nom du réseau (nom de l'unité sur le réseau) affiché sur les autres périphériques réseau.	41
	Update (Network Update)	Met à jour le microprogramme via l'Internet.	41
Bluetooth	On/Off	Active ou désactive les fonctions <i>Bluetooth</i> .	41
	Standby (Bluetooth Standby)	Détermine si la fonction permettant de mettre l'unité sous tension depuis des périphériques <i>Bluetooth</i> (veille <i>Bluetooth</i>) est activée/désactivée.	41
Balance		Équilibre le son reproduit par les enceintes gauche et droite afin de compenser le déséquilibre sonore.	41
Max Volume		Règle le volume maximum de sorte que le son ne soit pas trop assourdissant.	42
Initial Volume		Règle le volume initial pour quand ce récepteur est mis sous tension.	42
AutoPowerStby (Auto Power Standby)		Active/désactive la fonction de veille automatique.	42

Network (Réseau)

Configure les réglages de réseau.

■ Connection

Sélectionne la méthode de connexion au réseau.

Wired	Sélectionnez cette option pour connecter l'unité à un réseau via un câble réseau disponible dans le commerce (p. 13).
Wireless	Sélectionnez cette option pour connecter l'unité à un réseau via le routeur sans fil ou point d'accès (p. 15, 16, 16).
W.Direct (Wireless Direct)	Sélectionnez cette option pour connecter directement l'unité à un appareil mobile. Pour plus de détails sur les réglages, voyez « Connexion directe de l'unité à un appareil mobile (Wireless Direct) » (p. 17).

Note

Si l'unité fonctionne en Mode étendu de MusicCast, « Extend » s'affiche. Pour plus d'informations sur le Mode étendu, consultez le Guide de configuration de MusicCast sur le site Internet de Yamaha.

■ Information (Informations)

Affiche les informations réseau sur l'unité.

NEW FW	S'affiche si une mise à jour du microprogramme de cette unité est disponible (p. 45).
STATUS	Statut de connexion du réseau
MC NET	Statut du réseau MusicCast Une fois que « Ready » s'affiche, vous pouvez utiliser l'application MusicCast CONTROLLER.
MAC	Affiche l'adresse MAC de l'unité. L'adresse MAC varie selon la méthode de connexion (connexion LAN filaire ou LAN sans fil / connexion Wireless Direct).
SSID	(Quand vous utilisez la connexion au réseau local sans fil ou Wireless Direct) L'identité SSID de cette unité sur le réseau sans fil.
IP	Adresse IP
SUBNET	Masque sous réseau
GATEWAY	Adresse IP de la passerelle par défaut
DNS P	Adresse IP du serveur DNS primaire
DNS S	Adresse IP du serveur DNS secondaire

■ IP Address (Adresse IP)

Configure les paramètres du réseau (tels que l'adresse IP).

DHCP

Choisir d'utiliser ou non un serveur DHCP.

Off	N'utilise pas un serveur DHCP. Configurez manuellement les paramètres réseau. Pour plus d'informations, reportez-vous à la section « Réglage manuel des paramètres réseau » ci-dessous.
On (par défaut)	Un serveur DHCP permet d'obtenir automatiquement les paramètres réseau de l'unité (tels que l'adresse IP).

Réglage manuel des paramètres réseau

- 1 Réglez « DHCP » sur « Off ».
- 2 Utilisez les touches de curseur (▲ / ▼) pour sélectionner un type de paramètre.

IP	Spécifie une adresse IP.
SUBNET	Spécifie un masque sous réseau.
GATEWAY	Spécifie l'adresse IP de la passerelle par défaut.
DNS P	Spécifie l'adresse IP du serveur DNS primaire.
DNS S	Spécifie l'adresse IP du serveur DNS secondaire.

- 3 Utilisez les touches de curseur (◀ / ▶) pour sélectionner la position d'édition.



(Exemple : réglage d'adresse IP)

Utilisez les touches de curseur (◀/▶) pour passer d'un segment à l'autre de l'adresse (Address1, Address2...).

- 4 Utilisez les touches de curseur (▲ / ▼) pour changer une valeur.
- 5 Pour quitter le menu, appuyez sur SETUP.

■ DMC Control (Contrôle DMC)

Indique si un Digital Media Controller (DMC) compatible DLNA est autorisé à contrôler la lecture.

Disable	Ne permet pas aux DMC de contrôler la lecture.
Enable (par défaut)	Permet aux DMC de contrôler la lecture.

Note

Un Digital Media Controller (DMC ou contrôleur de média numérique) est un périphérique pouvant contrôler d'autres périphériques réseau. Lorsque cette fonction est activée, vous pouvez contrôler la lecture de l'unité depuis des DMC (tels que Windows Media Player 12) se trouvant sur le même réseau.

■ Standby (Network Standby, Veille du réseau)

Indique si l'unité peut être mise sous tension depuis d'autres périphériques réseau (veille du réseau).

Off	Désactive la fonction de veille du réseau.
On	Active la fonction de veille du réseau. (L'unité consomme plus d'électricité que lorsque l'option « Off » est sélectionnée.)
Auto (par défaut)	Active la fonction de veille du réseau. L'unité passe en mode d'économie d'énergie 8 heures après sa déconnexion du réseau.



Grâce aux performances d'économie d'énergie exceptionnelles de ce produit, sa consommation électrique ne dépasse pas deux watts en mode de veille réseau.

■ Network Name (Nom du réseau)

Modifie le nom du réseau (nom de l'unité sur le réseau) affiché sur les autres périphériques réseau.

1 Sélectionnez « Network Name ».

Pour des informations sur le choix des options de menu, voyez les étapes décrites à la page 39.

R-N303 (exemple)



2 Appuyez sur ENTER pour accéder à l'écran de modification du nom.

R-N303 (exemple)



3 Utilisez les touches de curseur (▲ / ▼) pour sélectionner un caractère et les touches de curseur (◀ / ▶) pour sélectionner le caractère à modifier.

Pour insérer / supprimer un caractère, appuyez sur PRESET > (insérer) ou PRESET < (supprimer).

4 Appuyez sur ENTER pour confirmer le nouveau nom.

5 Pour quitter le menu, appuyez sur SETUP.

■ Update (Network Update, Mise à jour du réseau)

Met à jour le microprogramme via le réseau.

Perform Update	Lance le processus de mise à jour du microprogramme de l'unité. Pour plus d'informations, reportez-vous à la section « Mise à jour du microprogramme de l'unité » (p. 45).
Version	Affiche la version du microprogramme installée sur l'unité.
ID	Affiche le numéro d'ID du système.

Bluetooth

Configure les réglages *Bluetooth*.

■ On/Off

Active ou désactive la fonction *Bluetooth* (p. 30).

Off	Désactive la fonction <i>Bluetooth</i> .
On (par défaut)	Active la fonction <i>Bluetooth</i> . Juste après la sélection de « On », la transmission de la source réseau est momentanément interrompue.

■ Standby (Bluetooth Standby, Veille Bluetooth)

Détermine si la fonction permettant de mettre l'unité sous tension depuis des périphériques *Bluetooth* (veille *Bluetooth*) est activée/désactivée. Si cette fonction est réglée sur « On », l'unité est automatiquement mise sous tension quand vous établissez une connexion sur l'appareil *Bluetooth*.

Off	Désactive la fonction de veille <i>Bluetooth</i> .
On (par défaut)	Active la fonction de veille <i>Bluetooth</i> . (L'unité consomme plus d'électricité que lorsque l'option « Off » est sélectionnée.)

Note

Ce réglage n'est pas disponible lorsque « Standby (Network Standby, Veille du réseau) » (p. 41) est réglé sur « Off ».

Balance (Balance)

Équilibre le son reproduit par les enceintes gauche et droite afin de compenser le déséquilibre sonore provoqué par l'emplacement des enceintes ou la configuration de la pièce d'écoute.

Plage de réglage

L+10 à R+10

Réglage par défaut

Centre

Max Volume (Volume max.)

Règle le volume maximum de sorte que le son ne soit pas trop assourdissant.

Plage de réglage

1 à 99 (par pas de 1), Max

Réglage par défaut

Max

InitialVolume (Volume initial)

Règle le volume initial, à la mise sous tension du récepteur.

Plage de réglage

Off, Mute, 1 à 99 (par pas de 1), Max

Réglage par défaut

Off

AutoPowerStby (Auto Power Standby, Veille Automatique)

Active/désactive la fonction de veille automatique. Si vous n'utilisez pas l'unité pendant la durée spécifiée, elle passe automatiquement en mode veille.

Off	Ne règle pas automatiquement l'unité en mode veille.
On	Active automatiquement le mode veille de l'unité. Quand NET ou BLUETOOTH est sélectionné comme source d'entrée, l'unité passe en mode veille si aucune opération de lecture n'est effectuée pendant 20 minutes sur la source sélectionnée. Quelle que soit la source d'entrée, l'unité passe en mode veille si elle n'est pas utilisée pendant 8 heures.

Réglage par défaut

Modèles pour le Royaume-Uni et l'Europe : On

Autres modèles : Éteint

Note

Juste avant que l'unité entre en mode veille, le message « AutoPowerStby » s'affiche et un compte à rebours démarre sur l'afficheur de la face avant.

Configuration des paramètres du système (menu ADVANCED SETUP)

Configurez les paramètres du système de l'unité à l'aide de l'afficheur de la face avant. Vous pouvez accéder aux fonctions du menu ADVANCED SETUP depuis le panneau avant.

- 1 Appuyez sur ϕ (alimentation) pour mettre l'unité hors tension.
- 2 Tout en maintenant RETURN enfoncé sur le panneau avant, appuyez sur ϕ (alimentation).

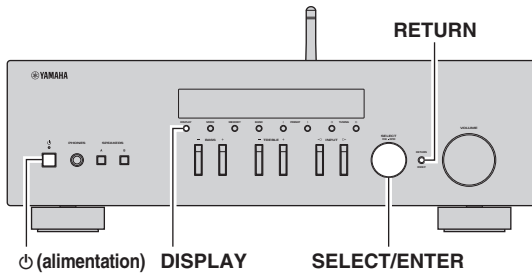

- 3 Tournez SELECT/ENTER pour sélectionner un élément.
- 4 Appuyez sur SELECT/ENTER pour sélectionner un réglage.
- 5 Appuyez sur ϕ (alimentation) pour faire basculer l'unité en mode veille et remettez-la sous tension.

Les nouveaux réglages prennent effet.

Éléments du menu ADVANCED SETUP

Élément	Fonction	Page
VERSION	Vérifie la version du microprogramme actuellement installée sur l'unité.	43
REMOTE ID	Sélectionne le code de télécommande de l'unité.	43
TU*	Règle le pas de la fréquence de syntonisation.	43
INIT	Restaure les réglages par défaut.	43
UPDATE	Met à jour le microprogramme.	44

* Seulement pour les modèles pour l'Asie et le modèle général.

Vérification de la version du microprogramme (VERSION)

Vérifiez la version du microprogramme actuellement installée sur l'unité.

Note

- Vous pouvez également vérifier la version du microprogramme grâce à l'option «Update (Network Update, Mise à jour du réseau)» (p. 41) du menu «SETUP».
- L'affichage de la version du microprogramme peut prendre un certain temps.

Sélection de l'ID de télécommande (REMOTE ID)

Ce paramètre permet de changer l'ID de télécommande sur l'unité.

En temps normal, ce paramètre est réglé sur «ID1». Pour commander l'unité avec des télécommandes fournies avec certains modèles de lecteurs Yamaha, réglez ce paramètre sur «AUTO».

Réglages

ID1 (par défaut), AUTO

Réglage du pas de fréquence de syntonisation (TU)

Règle la taille du pas pour la fréquence de syntonisation. (Seulement les modèles pour l'Asie et le modèle général)

Réglages

FM100/AM10, FM50/AM9 (par défaut)

Restauration des réglages par défaut (INIT)

Restaure les réglages par défaut de l'unité.

Choix

CANCEL (par défaut)	Ne procède pas à l'initialisation.
NETWORK	Initialise tous les paramètres réseau et Bluetooth. Quand vous initialisez cette unité, toutes les présélections pour les sources d'entrée réseau (p. 36) sont supprimées.
ALL	Restaure les réglages par défaut de l'unité.

Mise à jour du microprogramme (UPDATE)

De nouveaux microprogrammes proposant des fonctions supplémentaires ou des améliorations du produit seront publiés le cas échéant. Si l'unité est connectée à Internet, vous pouvez télécharger le microprogramme via le réseau. Pour plus de détails, reportez-vous aux informations fournies avec les mises à jour.

■ **Procédure de mise à jour du microprogramme**

N'effectuez pas cette procédure à moins que la mise à jour du microprogramme soit nécessaire. Veillez également à lire les informations fournies avec les mises à jour avant de mettre le microprogramme à jour.

1 Appuyez sur DISPLAY pour lancer la mise à jour du microprogramme.

Note

Vous pouvez également mettre à jour le microprogramme de l'unité en suivant la procédure indiquée dans la section «Mise à jour du microprogramme de l'unité» (p. 45).

Mise à jour du microprogramme de l'unité

De nouveaux microprogrammes proposant des fonctions supplémentaires ou des améliorations du produit seront publiés le cas échéant. Si l'unité est connectée à Internet, vous pouvez télécharger le microprogramme via le réseau et le mettre à jour.

Avis

- N'utilisez pas l'unité et ne déconnectez pas le cordon d'alimentation ou le câble réseau lors de la mise à jour du microprogramme. La mise à jour peut prendre environ 5 minutes ou plus (en fonction de votre débit Internet).
- Si l'unité est connectée au réseau sans fil via un adaptateur pour réseau sans fil, il se peut que la mise à jour réseau ne soit pas possible, suivant la connexion réseau utilisée.

Note

Vous pouvez aussi effectuer la mise à jour avec le menu ADVANCED SETUP (p. 44).

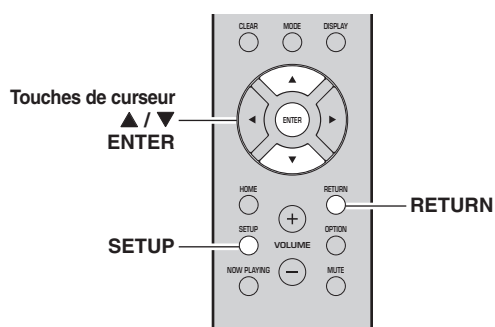

Note

Pour annuler l'opération sans mettre à jour le microprogramme, appuyez sur SETUP.

- 7 Si « UPDATE SUCCESS » apparaît sur l'afficheur de la face avant, appuyez sur ⏻ (alimentation) sur le panneau avant.

La mise à jour du microprogramme est terminée.

■ Notification de nouvelle mise à jour disponible du microprogramme

Quand une nouvelle mise à jour du microprogramme est disponible, le message « NEW FW Update » s'affiche brièvement après la mise sous tension de l'unité.



Pour effectuer la mise à jour du microprogramme de l'unité, appuyez sur ENTER (comme décrit ci-dessus à l'étape 6) quand cette notification est affichée. Si « UPDATE SUCCESS » apparaît sur l'afficheur de la face avant, appuyez sur ⏻ (alimentation) sur le panneau avant.

- 1 Appuyez sur SETUP.
- 2 Utilisez les touches de curseur (▲ / ▼) pour sélectionner « Network » et appuyez sur ENTER.

- 3 Utilisez les touches de curseur (▲ / ▼) pour sélectionner « Information » et appuyez sur ENTER.

Si un nouveau microprogramme est disponible, « NEW FW Available » apparaît sur l'afficheur de la face avant.



- 4 Appuyez sur RETURN pour retourner au statut précédent.
- 5 Utilisez les touches de curseur (▲ / ▼) pour sélectionner « Update » et appuyez sur ENTER.



- 6 Pour lancer la mise à jour du microprogramme, appuyez sur ENTER.

L'unité redémarre et lance la mise à jour du microprogramme.

INFORMATIONS COMPLÉMENTAIRES

Guide de dépannage

Reportez-vous au tableau suivant si l'unité ne fonctionne pas comme elle devrait. Si le problème que vous rencontrez n'est pas mentionné ci-dessous, ou encore si les actions correctives suggérées sont sans effet, mettez l'appareil en mode veille, débranchez le cordon d'alimentation et prenez contact avec le revendeur ou le service après-vente agréé Yamaha le plus proche.

■ Généralités

Anomalies	Cause possible	Actions correctives	Voir page
L'alimentation n'est pas activée.	Le circuit de protection a été activé trois fois de suite. Si tel est le cas, le témoin STANDBY/ON clignote lorsque vous essayez de mettre l'unité sous tension.	Par mesure de protection, la fonction de mise sous tension est désactivée. Contactez votre revendeur ou le centre d'entretien Yamaha le plus proche pour demander la réparation.	—
	Le cordon d'alimentation n'est pas branché convenablement, ou pas branché du tout.	Branchez fermement le cordon d'alimentation.	—
	Le circuit de protection a été activé du fait de la présence d'un court-circuit, etc.	Vérifiez que les fils des enceintes ne se touchent pas, puis remettez l'unité sous tension.	10
	Le microprocesseur interne s'est figé en raison d'une décharge électrique externe (provoquée par un orage ou une décharge d'électricité statique) ou d'une baisse importante de la tension d'alimentation.	Mettez l'unité hors tension et attendez au moins 15 secondes avant de la remettre sous tension. (Si le problème persiste, débranchez le cordon d'alimentation de la prise de courant puis rebranchez-le.)	—
L'alimentation n'est pas désactivée.	Le microprocesseur interne s'est figé en raison d'une décharge électrique externe (provoquée par un orage ou une décharge d'électricité statique) ou d'une baisse importante de la tension d'alimentation.	Mettez l'unité hors tension et attendez au moins 15 secondes avant de la remettre sous tension. (Si le problème persiste, débranchez le cordon d'alimentation de la prise de courant puis rebranchez-le.)	—
Aucun son.	Raccordement incorrect des câbles d'entrée ou de sortie.	Raccordez correctement les câbles. Si l'anomalie persiste, il se peut que les câbles soient défectueux.	10
	Aucune source d'entrée appropriée n'est sélectionnée.	Sélectionnez une source d'entrée appropriée à l'aide du sélecteur INPUT < / > du panneau avant (ou de l'une des touches de sélection d'entrée de la télécommande).	20
	Un casque est branché à la prise PHONES.	Débranchez le casque de la prise PHONES.	5
	Les commutateurs SPEAKERS A/B ne sont pas réglés correctement.	Activez les SPEAKERS A ou SPEAKERS B correspondants.	20
	Les raccordements des enceintes ne sont pas assurés.	Assurez les raccordements.	10
	La sortie est en mode silencieux.	Désactivez le mode silencieux.	9
	Le réglage Max volume ou Initial volume est trop bas.	Vérifiez le réglage des paramètres « Max Volume » et « Initial Volume » sous le menu « SETUP ».	42
	Le composant correspondant à la source d'entrée sélectionnée est désactivé ou ne fonctionne pas.	Allumez le composant et assurez-vous qu'il fonctionne.	—
La sortie audio d'un appareil audio raccordé à une entrée audio numérique (prises COAXIAL/OPTICAL) produit un format de signal autre que PCM.	Réglez l'appareil externe de sorte qu'il produise un signal PCM.	—	

Anomalies	Cause possible	Actions correctives	Voir page
Le son se coupe soudainement.	Le circuit de protection a été activé du fait de la présence d'un court-circuit, etc.	Réglez l'impédance afin qu'elle corresponde à vos enceintes.	11
		Vérifiez que les fils des enceintes ne se touchent pas, puis remettez l'unité sous tension.	11
	L'unité a chauffé de manière excessive.	Vérifiez que les ouvertures situées sur le panneau supérieur ne sont pas obstruées.	—
Seule l'enceinte de gauche ou de droite produit du son.	Raccordement incorrect des câbles.	Raccordez correctement les câbles. Si l'anomalie persiste, il se peut que les câbles soient défectueux.	10
	Il y a un déséquilibre de niveau entre les enceintes.	Équilibrez correctement le niveau des enceintes (« Balance » sous le menu « SETUP »).	41
Basses insuffisantes et absence d'ambiance.	Les fils + et – sont inversés sur l'amplificateur ou les enceintes.	Raccordez les fils d'enceinte en respectant la phase + et –.	11
Un « bourdonnement » est audible.	Raccordement incorrect des câbles.	Raccordez fermement les fiches audio. Si l'anomalie persiste, il se peut que les câbles soient défectueux.	11
Le son est de moins bonne qualité lorsque vous écoutez avec un casque raccordé au lecteur de CD ou à la platine à cassette raccordé à cet appareil.	L'unité est hors tension ou en mode veille.	Mettez cette unité sous tension.	—

■ Télécommande

Anomalies	Cause possible	Actions correctives	Voir page
La télécommande ne fonctionne pas correctement.	Distance ou angle incorrect.	La télécommande fonctionne jusqu'à une portée de 6 m et à un angle de 30 degrés maximum par rapport au panneau avant.	9
	Les rayons directs du soleil ou un éclairage direct (provenant d'une lampe fluorescente à changement de fréquence, etc.) frappent le capteur de télécommande de l'unité.	Repositionnez l'unité.	—
	Les piles sont déchargées.	Remplacez toutes les piles.	9

■ Réception FM

Anomalies	Cause possible	Actions correctives	Voir page
La qualité de réception de la radio FM est faible et le signal comporte du bruit.	L'unité est soumise à des interférences radio, telles que des trajets multiples.	Changez la hauteur, l'orientation ou l'emplacement de l'antenne FM.	12
	L'unité reçoit une station dans une région très éloignée de l'émetteur radio.	Appuyez plusieurs fois sur le bouton MODE de la télécommande (ou du panneau avant) pour régler « FM Mode » sur « Mono ».	22
		Utilisez une antenne extérieure disponible dans le commerce.	12
La station radio n'est pas automatiquement sélectionnée.	Le signal radio FM est faible.	Utilisez une antenne extérieure disponible dans le commerce.	12
		Sélectionnez la station manuellement.	22

■ Réception AM (R-N303)

Anomalies	Cause possible	Actions correctives	Voir page
La qualité de réception de la radio AM est faible et le signal comporte du bruit.	L'unité capte du bruit produit par des sources comme un éclairage fluorescent ou un moteur électrique.	Selon l'environnement, il pourrait s'avérer difficile d'éliminer complètement ce bruit. Toutefois, l'utilisation d'une antenne extérieure disponible dans le commerce pourrait aider à réduire ce bruit.	12
La station radio n'est pas automatiquement sélectionnée.	Le signal radio AM est faible.	Changez l'orientation de l'antenne AM.	12
		Sélectionnez la station manuellement.	22
		Utilisez une antenne extérieure disponible dans le commerce. Raccordez l'antenne AM fournie à la borne ANTENNA(AM).	12
Impossible d'enregistrer les stations radio AM (présélections).	Ces stations ont peut-être été enregistrées automatiquement (Auto Preset).	Le préréglage auto (Auto Preset) est uniquement disponible pour les stations FM. Les stations radio AM doivent donc être enregistrées manuellement.	23

■ Réception DAB (R-N303D)

Anomalies	Cause possible	Actions correctives	Voir page
Impossible de trouver des stations DAB.	Le balayage initial n'a pas été effectué.	Effectuez un balayage initial.	26
	Il n'y a pas de couverture DAB dans votre zone géographique.	Consultez votre revendeur ou WorldDMB Online à l'adresse http://www.worlddab.org pour une liste des couvertures DAB dans votre zone.	—
	Les signaux DAB sont trop faibles.	Changez la hauteur, l'orientation ou l'emplacement de l'antenne.	12
Le balayage initial n'a pas été effectué avec succès et « Not found » s'affiche sur le panneau avant.	Les signaux DAB sont trop faibles.	Consultez votre revendeur ou WorldDMB Online à l'adresse http://www.worlddab.org pour une liste des couvertures DAB dans votre zone.	—
	Il n'y a pas de couverture DAB dans votre zone géographique.		
La réception de la station DAB est trop faible.	Les signaux DAB sont trop faibles.	Changez la hauteur, l'orientation ou l'emplacement de l'antenne.	12
Il y a des interférences (par exemple, sifflement, craquement, scintillement).	Vous devez repositionner l'antenne.		
	Les signaux DAB sont trop faibles.		
Les informations de la station DAB ne s'affichent pas ou sont incorrectes.	La station DAB peut être temporairement hors service ou les informations de la station DAB ne sont pas fournies par le diffuseur DAB.	Contactez le diffuseur DAB.	—

■ **Bluetooth**

Anomalies	Cause possible	Actions correctives	Voir page
Impossible de connecter l'unité à un dispositif Bluetooth.	Le paramètre « <i>Bluetooth</i> » du menu des paramètres est réglé sur « Off ».	Réglez le paramètre « <i>Bluetooth</i> » sur « On » dans le menu des paramètres.	41
	L'unité est connectée à un dispositif <i>Bluetooth</i> différent.	Désactivez le jumelage du dispositif <i>Bluetooth</i> actuellement connecté, et jumelez l'unité avec le dispositif <i>Bluetooth</i> voulu.	30
	L'unité est trop éloignée du dispositif <i>Bluetooth</i> .	Rapprochez le dispositif <i>Bluetooth</i> de l'unité.	—
	Un appareil émettant des ondes électromagnétiques (tel qu'un four à micro-ondes, un dispositif sans fil, etc.) est situé à proximité de l'unité.	N'utilisez pas cette unité à proximité d'appareils émettant des ondes électromagnétiques.	—
	Le dispositif <i>Bluetooth</i> utilisé ne prend pas en charge le protocole A2DP.	Utilisez un dispositif <i>Bluetooth</i> prenant en charge le protocole A2DP.	52
	Le profil de connexion enregistré sur le dispositif <i>Bluetooth</i> ne fonctionne pas pour une raison inconnue.	Effacez le profil de connexion sur le dispositif <i>Bluetooth</i> , puis établissez à nouveau la connexion entre l'appareil <i>Bluetooth</i> et cette unité.	30
	Le mot de passe de l'adaptateur <i>Bluetooth</i> ou d'un autre dispositif diffère de « 0000 ».	Utilisez un dispositif <i>Bluetooth</i> dont le mot de passe est réglé sur « 0000 ».	—
Aucun son n'est audible, ou le son comporte des coupures intermittentes.	Le volume du dispositif <i>Bluetooth</i> connecté est trop bas.	Montez le volume sur le dispositif <i>Bluetooth</i> connecté.	—
	La sortie audio du dispositif <i>Bluetooth</i> n'est pas réglée sur cette unité.	Sélectionnez cette unité comme destination de sortie sur le dispositif <i>Bluetooth</i> .	30
	La connexion avec le dispositif <i>Bluetooth</i> est rompue.	Effectuez à nouveau la connexion avec le dispositif <i>Bluetooth</i> .	30
	L'unité est trop éloignée du dispositif <i>Bluetooth</i> .	Rapprochez le dispositif <i>Bluetooth</i> de l'unité.	—
	Un appareil émettant des ondes électromagnétiques (tel qu'un four à micro-ondes, un dispositif sans fil, etc.) est situé à proximité de l'unité.	N'utilisez pas cette unité à proximité d'appareils émettant des ondes électromagnétiques.	—

■ Réseau

Anomalies	Cause possible	Actions correctives	Voir page
La fonction réseau n'est pas disponible.	Les informations réseau (adresse IP) n'ont pas été obtenues correctement.	Activez la fonction de serveur DHCP sur le routeur. Dans le menu des paramètres de cette unité, réglez « DHCP » sur « On ». Quand vous réglez manuellement les informations réseau sans utiliser de serveur DHCP, veillez à ce que l'adresse IP de cette unité soit différente de celle des autres dispositifs sur le réseau.	40
L'unité n'arrive pas à se connecter à Internet via un routeur LAN sans fil (point d'accès).	Le routeur LAN sans fil (point d'accès) est hors tension.	Mettez le routeur LAN sans fil (point d'accès) sous tension.	—
	L'unité est trop éloignée du routeur LAN sans fil (point d'accès).	Installez cette unité plus près du routeur LAN sans fil (point d'accès).	—
	Un obstacle bloque la trajectoire du signal entre cette unité et le routeur LAN sans fil (point d'accès).	Placez cette unité de sorte qu'aucun obstacle ne gêne la trajectoire du signal entre l'unité et le routeur LAN sans fil (point d'accès).	—
Impossible de détecter un réseau sans fil.	Un appareil émettant des ondes électromagnétiques (tel qu'un four à micro-ondes, un dispositif sans fil, etc.) est peut-être situé à proximité de l'unité.	Dans le cas d'une connexion sans fil, n'utilisez pas cette unité à proximité d'appareils émettant des ondes électromagnétiques.	—
	L'accès au réseau est limité à cause du pare-feu de votre routeur LAN sans fil (point d'accès).	Vérifiez les paramètres de pare-feu du routeur LAN sans fil (point d'accès).	—
Impossible de détecter l'ordinateur (serveur).	Les réglages de partage de support de l'ordinateur (serveur) sont peut-être incorrects.	Modifiez les réglages de partage de support de l'ordinateur de sorte que cette unité puisse accéder au dossier sur l'ordinateur (serveur).	32
	L'accès est limité en raison des réglages de sécurité de l'ordinateur (serveur) ou du routeur.	Vérifiez les réglages de sécurité sur l'ordinateur (serveur) et le routeur.	—
	Cette unité et l'ordinateur (serveur) ne sont pas connectés au même réseau.	Vérifiez les réglages du réseau et du routeur pour vous assurer que les deux appareils sont connectés au même réseau.	—
Impossible d'afficher (de lire) les fichiers de l'ordinateur (serveur).	Le format des fichiers en question n'est peut-être pas pris en charge par cette unité ou par l'ordinateur (serveur).	Utilisez des fichiers de format compatible avec cette unité et avec l'ordinateur (serveur). Reportez-vous à la section « Appareils et formats de fichiers compatibles » (p. 52) pour la liste des fichiers musicaux pris en charge par cette unité.	52
Impossible de lire la radio Internet.	Il se peut que le service de la station radio sélectionnée ait été interrompu.	Il se peut que les données de la station radio ne puissent pas être reçues en raison d'une erreur du réseau, ou que le service de la station radio même soit temporairement interrompu. Attendez un moment avant d'essayer à nouveau de lire la station radio, ou sélectionnez une autre station radio.	—
	La station radio Internet sélectionnée diffuse actuellement un silence audio.	Certaines stations radio diffusent du silence à certains moments de la journée. Le signal de la station est alors reçu, mais aucun son n'est produit. Attendez un moment avant d'essayer à nouveau de lire la station radio, ou sélectionnez une autre station radio.	—
	L'accès au réseau est limité par les paramètres de pare-feu d'un périphérique réseau (tel qu'un routeur).	Vérifiez les paramètres de pare-feu. Notez que la radio Internet peut uniquement être lue via les ports spécifiés par la station radio en question. Les numéros de port peuvent varier en fonction de la station radio.	—
Impossible de détecter cette unité quand vous utilisez AirPlay ou un iPhone.	Vous utilisez peut-être un routeur prenant en charge plusieurs SSID.	La fonction de séparation de réseau du routeur empêche peut-être l'accès à cette unité. Quand vous effectuez la connexion à cette unité avec un iPhone, utilisez un SSID qui permet l'accès à cette unité (essayez la connexion via le SSID primaire).	—

Anomalies	Cause possible	Actions correctives	Voir page
L'unité n'est pas détectée quand vous utilisez une application dédiée sur un dispositif mobile.	Cette unité et le dispositif mobile ne sont pas connectés au même réseau.	Vérifiez les réglages du réseau et du routeur pour vous assurer que les deux appareils sont connectés au même réseau.	—
	Vous utilisez peut-être un routeur prenant en charge plusieurs SSID.	La fonction de séparation de réseau du routeur empêche peut-être l'accès à cette unité. Quand vous effectuez la connexion à cette unité avec un iPhone, utilisez un SSID qui permet l'accès à cette unité (essayez la connexion via le SSID primaire).	—
Échec de mise à jour du microprogramme de cette unité via le réseau.	Il se peut que la connexion réseau ne soit pas optimale.	Attendez un moment avant d'effectuer une nouvelle tentative de connexion.	—
L'unité n'arrive pas à se connecter à Internet via un routeur LAN sans fil (point d'accès).	Le filtre d'adresse MAC est peut-être activé sur le routeur LAN sans fil (point d'accès).	Cette unité ne peut pas se connecter à l'Internet quand le filtre d'adresse MAC est activé sur le point d'accès. Changez les réglages du routeur LAN sans fil (point d'accès) pour autoriser la connexion de cette unité.	—

■ Messages sur l'afficheur de la face avant

Message	Cause possible	Actions correctives
Access denied	L'accès au PC est refusé.	Configurez les paramètres de partage et sélectionnez l'unité comme un appareil sur lequel des contenus musicaux sont partagés (p. 32).
Access error	Un problème est survenu lors de l'acheminement du signal du réseau vers l'unité.	Assurez-vous que votre routeur et votre modem sont sous tension.
		Vérifiez la connexion entre l'unité et le routeur (ou concentrateur) (p. 13).
Check SP Wires	Il y a un court-circuit au niveau des câbles d'enceintes.	Torsadez solidement les fils nus de chaque câble et raccordez-les correctement à l'unité et aux enceintes.
No content	Le dossier sélectionné ne contient aucun fichier lisible.	Sélectionnez un dossier contenant des fichiers pris en charge par l'unité.
Please wait	L'unité se prépare à se connecter au réseau.	Attendez que le message disparaisse. Si le message reste affiché plus de 3 minutes, mettez l'unité hors tension, puis remettez-la sous tension.
Unable to play	L'unité ne parvient pas à lire les morceaux stockés sur le PC pour une raison quelconque.	Vérifiez que l'unité prend en charge le format des fichiers que vous tentez de lire. Pour en savoir plus sur les formats pris en charge par l'unité, reportez-vous à «Appareils et formats de fichiers compatibles» ci-dessous. Si l'unité prend en charge le format de fichier, mais qu'elle ne parvient toujours pas à lire les fichiers, il se peut que le réseau soit surchargé.
Version error	La mise à jour du microprogramme via Internet a échoué.	Effectuez à nouveau la mise à jour du microprogramme.

Appareils et formats de fichiers compatibles

Les dispositifs et formats de fichier suivants sont compatibles avec cette unité.

Appareils compatibles

■ Dispositifs Bluetooth®

- Cette unité prend en charge le profil audio A2DP.
- Cette unité prend en charge le profil de commande AVRCP.
- Nous ne garantissons pas que tous les dispositifs *Bluetooth* fonctionnent avec cette unité.

■ AirPlay

AirPlay est compatible avec les iPhone, iPad et iPod touch (iOS 4.3.3 ou version plus récente), Mac OS X Mountain Lion ou version plus récente et les PC dotés du logiciel iTunes 10.2.2 ou d'une version plus récente.

Dispositifs compatibles

Made for:

iPhone 7 Plus, iPhone 7, iPhone SE, iPhone 6s Plus, iPhone 6s, iPhone 6 Plus, iPhone 6, iPhone 5s, iPhone 5c, iPhone 5, iPhone 4s

iPad Pro (9.7" and 12.9"), iPad mini 4, iPad Air 2, iPad mini 3, iPad Air, iPad mini 2, iPad mini, iPad (3rd and 4th generation), iPad 2

iPod touch (5th and 6th generation)

(à compter de Juin 2017)

Formats de fichiers pris en charge

PC (NAS)

Fichier	Fréquence d'échantillonnage (kHz)	Débit binaire de quantification (bit)	Débit	Lecture sans blanc
WAV *	32/44,1/48/88,2/96/176,4/192	16/24	—	✓
MP3	32/44,1/48	—	8 à 320	—
WMA	32/44,1/48	—	8 à 320	—
MPEG-4 AAC	32/44,1/48	—	8 à 320	—
FLAC	32/44,1/48/88,2/96/176,4/192	16/24	—	✓
ALAC	32/44,1/48/88,2/96	16/24	—	✓
AIFF	32/44,1/48/88,2/96/176,4/192	16/24	—	✓
DSD	2,8 MHz/5,6 MHz	1	—	—

* Format PCM linéaire uniquement

Note

- Pour lire les fichiers FLAC stockés sur votre PC ou sur un système de stockage NAS, vous devez installer le logiciel serveur qui prend en charge le partage des fichiers FLAC via DLNA sur votre PC ou utiliser un serveur de stockage réseau prenant en charge les fichiers FLAC.
- Les contenus Digital Rights Management (DRM) ne peuvent pas être lus.

Caractéristiques techniques

Réseau

- Prise d'entrée : NETWORK x 1 (100Base-TX/10Base-T)
- Fonction PC Client
- Compatible avec DLNA ver. 1,5
- AirPlay pris en charge
- Radio Internet
- Service de diffusion
- Fonction Wi-Fi
 - Capacité de connexion directe avec un appareil mobile
 - Méthodes de sécurité disponibles
 - WEP, WPA2-PSK (AES), Mixed Mode
 - Bande de fréquence radio 2,4 GHz
 - Fréquence radio (fréquence opérationnelle)
 - 2412 MHz à 2472 MHz
 - Puissance de sortie maximale (E.I.R.P)..... 17,5 dBm (56,2 mW)
 - Format de réseau sans fil IEEE 802.11 b/g/n
 - Paramètres Wi-Fi
 - WPS (configuration Wifi protégée « Wifi Protected Setup »)
 - WPS pris en charge
 - Capacité de partage avec des dispositifs iOS via connexion sans fil

Fonction liée à la communication Bluetooth

- Version Bluetooth 2.1 + EDR
- Fréquence..... 2,4 GHz
- Fréquence radio (fréquence opérationnelle)
 - 2402 MHz à 2480 MHz
- Puissance de sortie maximale (E.I.R.P)..... 4,0 dBm (2,5 mW)
- Puissance du sans fil Bluetooth de classe 2
- Profils
 - Fonction source
 - Unité → dispositif Sink (ex. : casque Bluetooth)
 - Profil : A2DP version 1.3, AVRCP version 1.6
 - CODEC: SBC
 - Fonction Sink
 - Unité ← appareil source (ex. : iPhone/Android)
 - Profil : A2DP version 1.3, AVRCP version 1.6
 - CODEC: SBC, AAC

Audio

- Puissance minimale de sortie efficace (40 Hz à 20 kHz, 0,2% DHT, 8Ω)
 - [Modèles pour l'Amérique du Nord, la Corée, l'Australie, le Royaume-Uni et l'Europe, modèle général] 100 W + 100 W
 - [Modèle pour l'Asie] 85 W + 85 W
- Puissance dynamique par canal (IHF) (8/6/4/2Ω)
 - 125/150/165/180 W
- Puissance maximum par canal (1 kHz, 0,7% DHT, 4Ω)
 - [Modèles pour le Royaume-Uni et l'Europe] 115 W
- Puissance IEC (1 kHz, 0,2% DHT, 8Ω)
 - [Modèles pour le Royaume-Uni et l'Europe] 110 W
- Taux d'amortissement (SPEAKERS A)
 - 1 kHz, 8Ω 120 ou plus
- Puissance de sortie maximale efficace (1 kHz, 10% THD, 8Ω)
 - [Modèle général] 140 W
 - [Modèle pour l'Asie] 125 W
- Sensibilité/impédance d'entrée
 - CD, etc. 500 mV/47 kΩ

- Signal d'entrée maximal
 - CD, etc. (1 kHz, 0,5% DHT) 2,2 V
- Niveau/impédance de sortie
 - CD, etc. (signal de 1 kHz, 500 mV)
 - LINE OUT 500 mV/2,2 kΩ
 - PHONES (charge de 8Ω) 470 mV/470Ω
- Réponse en fréquence
 - CD, etc. (20 Hz à 20 kHz) 0 ± 0,5 dB
 - CD, etc. (10 Hz à 100 kHz) 0 ± 3,0 dB
- Distorsion harmonique totale
 - CD, etc. vers SPEAKERS OUT (20 Hz à 20 kHz, 50 W, 8Ω) 0,2% maximum
- Rapport signal/bruit (IHF-A)
 - CD, etc. (entrée court-circuitée, 500 mV) 100 dB maximum
- Bruit résiduel (IHF-A) 70 µV
- Séparation de canaux
 - CD, etc. (5,1 kΩ entrée court-circuitée, 1 kHz/10 kHz)
 - 65/50 dB minimum
- Caractéristiques du contrôle du son
 - BASS
 - Accentuation/atténuation (50 Hz) ± 10 dB
 - TREBLE
 - Accentuation/atténuation (20 kHz) ± 10 dB
- Entrée numérique (OPTICAL/COAXIAL)
 - Fréquences d'échantillonnage prises en charge
 - 32 kHz/44,1 kHz/48 kHz/88,2 kHz/96 kHz/176,4 kHz/192 kHz

FM

- Gamme de syntonisation
 - [Modèles pour l'Amérique du Nord] 87,5 à 107,9 MHz
 - [Modèles pour l'Asie et modèle général]
 - 87,5 à 107,9 MHz/87,50 à 108,00 MHz
 - [Modèles pour la Corée, l'Australie, le Royaume-Uni et l'Europe]
 - 87,50 à 108,00 MHz
- Seuil de sensibilité à 50 dB (IHF-A, 1kHz, 100 % MOD.)
 - Mono 3 µV (20,8 dBf)
- Rapport signal/bruit (IHF-A)
 - Mono/Stéréo 65 dB/64 dB
- Distorsion harmonique (1 kHz)
 - Mono/Stéréo 0,5%/0,6%
- Entrée d'antenne 75Ω asymétrique

AM (R-N303)

- Gamme de syntonisation
 - [Modèle pour l'Amérique du Nord] 530 à 1710 kHz
 - [Modèles pour l'Asie et modèle général]
 - 530 à 1710 kHz/531 à 1611 kHz
 - [Modèles pour la Corée et l'Europe] 531 à 1611 kHz

DAB (R-N303D)

- Plage de syntonisation 174-240 MHz (Band III)
- Format audio pris en charge
 - MPEG 1 Layer II/MPEG 4 HE AAC v2 (AAC+ v2)
- Entrée d'antenne 75Ω asymétrique

Généralités

- Tension d'alimentation
 - [Modèle pour l'Amérique du Nord] CA 120 V, 60 Hz
 - [Modèle général] CA 110-120/220-240 V, 50/60 Hz
 - [Modèle pour la Corée] CA 220 V, 60 Hz
 - [Modèle pour l'Australie] CA 240 V, 50 Hz
 - [Modèles pour l'Europe et le Royaume-Uni]..... CA 230 V, 50 Hz
 - [Modèle pour l'Asie] CA 220-240 V, 50/60 Hz
- Consommation
 - [Modèles pour l'Amérique du Nord, la Corée, l'Australie, le Royaume-Uni et l'Europe, modèle général] 200 W
 - [Modèle pour l'Asie]..... 165 W
- Consommation maximale en mode veille 0,1 W
- Network Standby actif
 - Câblé 1,8 W
 - Sans fil (Wi-Fi/Wireless Direct/*Bluetooth*) 1,9 W
- Dimensions (L × H × P) 435 × 141 × 340 mm
- Dimensions de référence (L × H × P) (avec antenne sans fil déployée) 435 × 202 × 340 mm
 - * Pieds et projections compris
- Poids 7,2 kg

* Ce manuel contient les dernières caractéristiques techniques à la date de sa publication. Pour obtenir la dernière version du manuel, rendez-vous sur le site Web de Yamaha et téléchargez le fichier correspondant.

Marques commerciales



Prend en charge le système iOS 7 ou une version plus récente pour la configuration avec « Wireless Accessory Configuration » (configuration de périphérique sans fil). « Made for iPod », « Made for iPhone » et « Made for iPad » signifient qu'un accessoire électronique a été conçu pour être raccordé spécifiquement à un iPod, un iPhone ou un iPad et a été certifié par le développeur comme conforme aux normes de performance Apple.

Apple n'est pas responsable du bon fonctionnement de cette unité ni de sa conformité aux normes de sécurité et aux réglementations en vigueur.

Notez que l'utilisation de cet accessoire avec un iPod, un iPhone ou un iPad peut affecter ses fonctions de liaison sans fil.

iTunes, AirPlay, iPad, iPhone, iPod et iPod touch sont des marques commerciales de Apple Inc., déposées aux États-Unis et dans d'autres pays.

iPad Air et iPad mini sont des marques commerciales de Apple Inc.

App Store est une marque de service de Apple Inc.



DLNA™ et DLNA CERTIFIED™ sont des marques commerciales ou des marques déposées de Digital Living Network Alliance. Tous droits réservés.

Toute utilisation non autorisée est strictement interdite.

Windows™

Windows est une marque déposée de Microsoft Corporation aux États-Unis et dans d'autres pays.

Internet Explorer, Windows Media Audio et Windows Media Player sont des marques commerciales ou des marques déposées de Microsoft Corporation aux États-Unis et/ou dans d'autres pays.

Android™

Google Play™

Android et Google Play sont des marques commerciales de Google Inc.



Le logo Wi-Fi CERTIFIED™ est une marque de certification de la Wi-Fi Alliance®.

L'identifiant Wi-Fi Protected Setup™ est une marque de certification de la Wi-Fi Alliance®.



L'expression et les logos *Bluetooth*® sont des marques déposées de Bluetooth SIG, Inc. et l'utilisation de ces marques par Yamaha Corporation est sous licence.

Pile de protocoles *Bluetooth* (Blue SDK)

Copyright 1999-2014 OpenSynergy GmbH

Tous droits réservés. Tous droits non publiés réservés.

Explications relatives à la licence GPL

Certaines sections de ce produit font appel à un logiciel dit « libre GPL/LGPL ». Vous disposez uniquement d'un droit d'obtention, de copie, de modification et de redistribution de ce code libre. Pour des informations sur le logiciel libre GPL/LGPL et son obtention, ainsi que sur la licence GPL/LGPL, surfez sur le site Internet de la Yamaha Corporation (<http://download.yamaha.com/sourcecodes/musiccast/>).



MusicCast est une marque commerciale ou marque déposée de la Yamaha Corporation.



Le label écologique Yamaha est une marque certifiant les produits de haute performance environnementale.



Digital Audio Broadcasting



Digital Audio Broadcasting

(Pour le modèle R-N303D)

L'unité prend en charge la syntonisation DAB/DAB+.

Explications relatives à la licence GPL

Certaines sections de ce produit font appel à un logiciel dit « libre GPL/LGPL ». Vous disposez uniquement d'un droit d'obtention, de copie, de modification et de redistribution de ce code libre. Pour des informations sur le logiciel libre GPL/LGPL et son obtention, ainsi que sur la licence GPL/LGPL, surfez sur le site Internet de la Yamaha Corporation (<http://download.yamaha.com/sourcecodes/musiccast/>).

Index

A			
Affichage des informations, Radio Data System	25	iTunes, lecture de contenu, AirPlay	35
Afficheur de la face avant, message	51	L	
AirPlay	35	Lecteur CD, raccordement	10
ANTENNA (bornes)	7	Lecteur DVD, raccordement	10
Antenne AM, raccordement	12	Lecture aléatoire, AirPlay	35
Antenne DAB, raccordement	12	Lecture aléatoire, musique sur PC	33
Antenne FM, raccordement	12	Lecture répétée, AirPlay	35
Antenne sans fil	7	Lecture répétée, musique sur PC	33
Auto Preset, menu OPTION	37	Lecture, contenus PC/NAS	32
AutoPowerStby (Auto Power Standby), menu SETUP	42	Lecture, opérations de base	20
B		LINE (prises)	7
Balance, menu SETUP	41	M	
Bifilaire, raccordement	11	Max Volume, menu SETUP	42
Bluetooth	30	Menu ADVANCED SETUP	43
Bluetooth, jumelage	30	Menu OPTION	37
Bluetooth, lecture de contenus	30	Menu SETUP	39
Bluetooth, menu SETUP	41	Message, afficheur de la face avant	51
Bluetooth, raccordement	30	Microprogramme, mise à jour, menu ADVANCED SETUP	44
Bouton WPS, configuration une pression	16	Microprogramme, mise à jour, menu SETUP	45
C		Microprogramme, version	43
Câble de réseau, raccordement	13	Minuterie	21
Casque	5	N	
CD (prises)	7	NAS, connexion	13
Clear Preset, menu OPTION	37	NAS, lecture de contenus	32
Clock Time, Radio Data System	25	NETWORK (prise)	7
COAXIAL (prise)	7	Network Attached Storage (NAS), raccordement	13
Configuration MusicCast	19	Network Name, Network, menu SETUP	41
Connexion, Network, menu SETUP	40	Network, menu SETUP	40
Connexion réseau	14	O	
Cordon d'alimentation, raccordement	13	On/Off, Bluetooth, menu SETUP	41
D		OPTICAL (prise)	7
DAB, affichage des informations	28	P	
DIMMER	8	Panneau arrière, éléments et fonctions	7
DLNA	32	Panneau avant, commandes et fonctions	4, 6
DMC Control, Network, menu SETUP	40	Partage de support, réglage	32
E		Pas de la fréquence de syntonisation	43
Enceintes, raccordement	11	PC, connexion	13
F		PC, lecture de contenus	32
Fréquence, Radio Data System	25	PHONES (prise)	5
I		PHONO (prises)	7
ID de télécommande	43	Piles	9
Information, Network, menu SETUP	40	Platine, raccordement	10
Informations sur l'afficheur, changement	20	Présélection, radio DAB	27
INIT, menu ADVANCED SETUP	43	Présélection, radio FM/AM	22
Initialisation	43	Program Service, Radio Data System	25
InitialVolume, menu SETUP	42	Program Type, Radio Data System	25
Initiate Scan, menu OPTION	37	R	
IP Address, Network, menu SETUP	40	Raccordement d'appareils audio	10
iPod, lecture de contenu, AirPlay	35	Radio Data System, radio FM	25
		Radio Internet	34

Radio Text, Radio Data System.....	25
Réglage manuel des paramètres réseau	40
REMOTE ID, menu ADVANCED SETUP	43
Réseau sans fil, réglage manuel de connexion	16
Réseau, statut de connexion.....	18

S

Signal Info., menu OPTION.....	37, 38
SPEAKERS (bornes).....	7
Standby (Bluetooth Standby), Bluetooth, menu SETUP	41
Standby (Network Standby), Network, menu SETUP	41
Syntonisation	22, 26

T

Télécommande, commandes et fonctions.....	8
TrafficProgram, menu OPTION.....	37
TU, menu ADVANCED SETUP	43
Tune Aid, menu OPTION.....	37

U

Update (Network Update), Network, menu SETUP	41
UPDATE, menu ADVANCED SETUP	44

V

VERSION, menu ADVANCED SETUP	43
Vol.Interlock (Volume interlock), menu OPTION.....	38
Volume Trim, menu OPTION.....	38

W

WAC.....	14
Wireless Accessory Configuration	14
Wireless Direct	17

PRECAUCIONES

ANTES DE USAR EL PRODUCTO, ASEGÚRESE DE LEER DETENIDAMENTE Y SEGUIR ESTAS INSTRUCCIONES.

La finalidad de las precauciones siguientes es evitar lesiones al usuario y otras personas y daños materiales. Además, ayudarán al usuario a utilizar esta unidad de forma correcta y segura. Es importante seguir estas instrucciones.

Después de leer este manual, es importante guardarlo en un lugar seguro donde pueda consultarlo en cualquier momento.

- Asegúrese de solicitar las inspecciones o reparaciones al distribuidor a quien compró la unidad o al Servicio técnico de Yamaha.
- Yamaha no se responsabiliza por daños debidos a uso inapropiado o modificaciones hechas al producto.
- Este producto es para hogares ordinarios. No lo utilice para aplicaciones que requieran necesitan un alto nivel de fiabilidad, tales como la gestión de vidas humanas, atención sanitaria o activos de valor elevado.

ADVERTENCIA

Este contenido está relacionado con “riesgo de lesiones graves o muerte”.

■ Alimentación/cable de alimentación

- No realice ninguna actividad que pueda deteriorar el cable de alimentación.
 - No lo coloque cerca de una estufa o radiador.
 - No lo doble excesivamente ni lo modifique.
 - No lo raye.
 - No lo coloque bajo ningún objeto pesado.Usar el cable de alimentación con el cable pelado puede provocar una descarga eléctrica o un incendio.
- No toque el enchufe ni el cable de alimentación durante una tormenta eléctrica. De no seguirse estas instrucciones, existe riesgo de descargas eléctricas.
- Use esta unidad con la tensión de alimentación que está impresa en ella. Si no se conecta a una toma de corriente de CA apropiada, existe riesgo de incendio, descargas eléctricas o averías.
- Compruebe periódicamente el enchufe y quite la suciedad o el polvo que pudiera haberse acumulado en él. De no seguirse estas instrucciones, existe riesgo de incendio o descargas eléctricas.
- Cuando instale la unidad, asegúrese de que se puede acceder fácilmente a la toma de CA que utilice. Si se produjera algún problema o funcionamiento defectuoso, apague el interruptor de alimentación y desconecte el enchufe de la toma de CA. Incluso cuando el interruptor de alimentación esté apagado, si el cable de alimentación no está desenchufado de la toma de CA de la pared, la unidad no se desconectará de la alimentación.
- Si escucha algún trueno o sospecha que se aproxima una tormenta eléctrica, apague inmediatamente el interruptor de alimentación y extraiga el enchufe de alimentación de la toma de corriente de CA. De no seguirse estas instrucciones, existe riesgo de incendio o averías.
- Si no va a utilizar la unidad durante un período prolongado, asegúrese de extraer el enchufe de alimentación de la toma de corriente de CA. De no seguirse estas instrucciones, existe riesgo de incendio o averías.

■ No desmonte la unidad

- No desmonte ni modifique nunca esta unidad. De no seguirse estas instrucciones, existe riesgo de incendio, descargas eléctricas, lesiones o averías. Si observa cualquier irregularidad, asegúrese de solicitar una inspección o reparación al distribuidor a quien compró la unidad o al Servicio técnico de Yamaha.

■ Advertencia sobre el agua

- No exponga la unidad a la lluvia, ni la use cerca del agua o en lugares donde haya mucha humedad, ni le ponga encima recipientes (como jarrones, botellas o vasos) que contengan líquido, ya que puede derramarse y penetrar en el interior del aparato. Si cualquier líquido, como el agua, penetra en la unidad, existe riesgo de incendio, descargas eléctricas o averías. Si algún líquido, como agua, se filtrara en el dispositivo, apáguelo de inmediato y desenchúfelo de la toma de CA. A continuación, solicite una inspección al distribuidor a quien compró la unidad o al Servicio técnico de Yamaha.
- Nunca enchufe o desenchufe un cable eléctrico con las manos mojadas. No manipule esta unidad con las manos húmedas. De no seguirse estas instrucciones, existe riesgo de descargas eléctricas o averías.

■ Advertencia sobre el contacto con fuego

- No coloque objetos ardientes ni llamas abiertas cerca de la unidad, ya que existe riesgo de incendio.

■ Mantenimiento y cuidado

- No utilice aerosoles ni productos químicos de tipo aerosol que contengan gas inflamable para la limpieza o la lubricación. El gas inflamable permanecerá dentro de la unidad, lo que puede provocar una explosión o un incendio.

■ Uso de pilas

- No desmonte nunca una pila. Si el contenido de la pila entra en contacto con sus manos u ojos, puede sufrir ceguera o quemaduras químicas.
- No tire pilas al fuego. Si lo hiciera, la pila podría explotar con el consiguiente riesgo de incendio o lesiones.
- No exponga nunca las pilas a temperaturas elevadas, como la luz del sol directa o el fuego. La pila podría explotar y con el consiguiente riesgo de incendio o lesiones.
- No intente recargar pilas que no sean recargables. El proceso de carga podría hacerlas explotar o provocar una fuga, con el consiguiente riesgo de sufrir ceguera, quemaduras químicas o lesiones.
- Si las pilas tienen alguna fuga, evite el contacto con el fluido derramado. Si el fluido de la pila entra en contacto con los ojos, la boca o la piel, lávese inmediatamente con agua y consulte a un médico. El fluido de las pilas es corrosivo y puede causar pérdida de visión o quemaduras químicas.

■ Unidad inalámbrica

- No utilice esta unidad cerca de dispositivos médicos ni dentro de centros sanitarios. Las ondas de radiofrecuencia de esta unidad pueden afectar a los dispositivos de electromedicina.
- No utilice esta unidad a menos de 15 cm de personas que lleven implantado un marcapasos o un desfibrilador. Las ondas de radiofrecuencia que emite esta unidad pueden afectar a los dispositivos de electromedicina implantados, como marcapasos o desfibriladores.

■ Si observa cualquier anomalía

- Si surge cualquiera de las anomalías siguientes, apague inmediatamente la alimentación y desconecte el enchufe de la corriente eléctrica. Si utiliza pilas, extraígalas todas de esta unidad.
 - El cable/enchufe de alimentación está deteriorado.
 - La unidad emite humo u olores no habituales.
 - Algún material extraño ha caído en el interior de la unidad.
 - Se produce una pérdida repentina de sonido durante el uso.
 - La unidad presenta alguna grieta u otro signo de deterioro.
- Si continúa usando la unidad, existe riesgo de descarga eléctrica, incendio o avería. Solicite inmediatamente una inspección o reparación al distribuidor a quien compró la unidad o al Servicio técnico de Yamaha.
- Asegúrese de no dejar caer esta unidad y de que no reciba ningún impacto fuerte. Si sospecha que la unidad podría estar deteriorada como consecuencia de una caída o un golpe, apague inmediatamente la alimentación y extraiga el enchufe de alimentación de la toma de corriente de CA. De no seguirse estas instrucciones, existe riesgo de descargas eléctricas, incendio o averías. Solicite inmediatamente una inspección al distribuidor a quien compró la unidad o al Servicio técnico de Yamaha.

ATENCIÓN

Este contenido está relacionado con “riesgo de lesiones”.

■ Alimentación/cable de alimentación

- No utilice una toma de corriente de CA que presente holgura al insertar el enchufe de alimentación. De no seguirse estas instrucciones, existe riesgo de incendio, descargas eléctricas o quemaduras.
- Al retirar el enchufe de una toma de CA, tire siempre del enchufe y no del cable. Tirar del cable puede deteriorarlo, con el consiguiente riesgo de descargas eléctricas o incendio.
- Inserte el enchufe de alimentación firmemente hasta el fondo en la toma de corriente de CA. Usar la unidad sin estar debidamente enchufada puede provocar acumulación de polvo en las patillas, con el consiguiente riesgo de incendio o quemaduras.

■ Instalación

- No coloque la unidad sobre superficies inestables, donde pueda caerse o volcarse por accidente y provocar lesiones.
- No bloquee los orificios de ventilación de la unidad (ranuras de refrigeración). Esta unidad cuenta con orificios de ventilación en las partes superior/inferior para evitar que la temperatura interna se eleve en exceso. De no seguirse estas instrucciones, el calor quedaría atrapado en el interior de la unidad, con el consiguiente riesgo de incendio o averías.
- Al instalar esta unidad:
 - No tape el dispositivo con ningún tipo de tela.
 - No instale el dispositivo sobre moquetas o alfombras.
 - Asegúrese de que la superficie superior queda hacia arriba; no instale la unidad sobre los laterales ni boca abajo.
 - No utilice el dispositivo en un lugar demasiado pequeño o mal ventilado.
- De no seguirse las instrucciones anteriores, el calor quedaría atrapado en el interior de la unidad, con el consiguiente riesgo de incendio o averías. Asegúrese de que haya espacio suficiente alrededor de la unidad: al menos 30 cm en la parte superior, 20 cm en los laterales y 20 cm en la parte posterior.
- Asegúrese de que la parte superior esté colocada arriba. De no seguirse estas instrucciones, existe riesgo de averías o de que la unidad se caiga y provoque lesiones.
- No coloque la unidad en un lugar donde pueda entrar en contacto con gases corrosivos o con salitre. Si ocurriera, podría dar lugar a un funcionamiento defectuoso.
- Procure no estar cerca de la unidad si se produce algún desastre natural como, por ejemplo, un terremoto. Dado al unidad podría volcar o caerse y causar lesiones, aléjese de ella rápidamente y vaya a un lugar seguro.
- Antes de mover esta unidad, asegúrese de desconectar el interruptor de alimentación y todos los cables de conexión. De no seguirse estas instrucciones, existe riesgo de deterioro de los cables o de que usted u otra persona tropiecen con ellos y se caigan.

■ Pérdida auditiva

- No utilice la unidad/los altavoces o los auriculares a un volumen alto o incómodo durante un período prolongado, ya que podría provocar una pérdida de audición permanente. Si experimenta alguna pérdida auditiva u oye pitidos, consulte a un médico.
- Antes de conectar la unidad a otros dispositivos, desconecte la alimentación de todos ellos. Asimismo, antes de encender o apagar los dispositivos, asegúrese de ajustar el nivel de volumen de todos ellos al mínimo. De no seguirse estas instrucciones, existe riesgo de pérdida de audición, descarga eléctrica o daños en el dispositivo.
- Cuando encienda la alimentación de CA del sistema de sonido, encienda siempre la unidad EN ÚLTIMO LUGAR para evitar sufrir pérdida de audición y no provocar daños en los altavoces. Por el mismo motivo, cuando desconecte la alimentación, apague PRIMERO la unidad. De no seguirse estas instrucciones, existe riesgo de pérdida auditiva o daños en los altavoces.

■ Mantenimiento

- Retire el enchufe de la toma de CA cuando limpie la unidad. De no seguirse estas instrucciones, existe riesgo de descargas eléctricas.

■ Precauciones de uso

- No inserte ningún material extraño, como un objeto metálico o papel en los orificios de ventilación de esta unidad. De no seguirse estas instrucciones, existe riesgo de incendio, descargas eléctricas o averías. Si cae algún material extraño en la unidad, apague inmediatamente la alimentación y extraiga el enchufe de alimentación de la toma de corriente de CA/a continuación, apague todos los amplificadores y receptores y solicite una inspección al distribuidor a quien compró la unidad o al Servicio técnico de Yamaha.
- No se apoye en la unidad ni coloque objetos pesados sobre ella. Evite aplicar una fuerza excesiva a los botones, interruptores y conectores. De no seguirse estas instrucciones, existe riesgo de lesiones o daños en la unidad.
- No tire de los cables conectados para evitar lesiones o daños en la unidad debidos a caídas.

■ Uso de pilas

- Cambie siempre todas las pilas al mismo tiempo. No mezcle pilas nuevas con pilas viejas. Mezclar pilas nuevas con antiguas puede provocar incendios, quemaduras o inflamación a causa de fugas de fluido.
- No mezcle tipos diferentes de pilas, como pilas alcalinas con pilas de manganeso, pilas de diferentes fabricantes o tipos diferentes de pilas del mismo fabricante, porque existe riesgo de incendio, quemaduras o inflamaciones debidas a las fugas de fluidos.
- Mantenga las pilas lejos del alcance de los niños. Un niño podría tragarse la pila accidentalmente. De no seguirse estas instrucciones, existe también el riesgo de inflamación a causa de las fugas del fluido de las pilas.
- No introduzca las pilas en un bolsillo o una bolsa, ni las transporte o almacene mezcladas con trozos de metal. La pila puede cortocircuitarse, explotar o perder fluido, con el consiguiente riesgo de incendio o lesiones.
- Asegúrese siempre de que todas las pilas están colocadas conforme a las marcas de polaridad +/- . De no seguirse estas instrucciones, existe riesgo de incendio, quemaduras o inflamación debidos a fugas de fluidos.
- Cuando se agoten las pilas o la unidad no se vaya a usar durante mucho tiempo, quite las pilas del mando a distancia para prevenir posibles fugas del fluido de las pilas.
- Al guardar o desechar pilas, aisle la zona de los terminales con cinta aislante o con otro tipo de protección. Si se mezclan con otras pilas o con objetos metálicos, existe riesgo de incendio, quemaduras o inflamación a causa del fluido.



Precaución

No toque la superficie marcada con esta etiqueta. Es posible que la superficie se caliente durante el funcionamiento.

Avisos e información

Avisos

A continuación se incluyen puntos que deben observarse para evitar fallos del producto, daños, averías y pérdida de datos, además de para proteger el medioambiente.

■ Alimentación

- A continuación se incluyen puntos que deben observarse para evitar fallos del producto, daños, averías y pérdida de datos, además de para proteger el medioambiente.

■ Instalación

- No utilice esta unidad en las proximidades de equipos electrónicos tales como televisores, radios o teléfonos móviles. De lo contrario, pueden producirse ruidos en esta unidad o en los televisores y radios.
- No use esta unidad en una ubicación que esté expuesta a la luz solar directa (por ejemplo, el interior de un vehículo), que alcance temperaturas demasiado altas (por ejemplo, al lado de una estufa) o bajas ni que esté sometida a cantidades excesivas de polvo o vibraciones. De lo contrario, el panel de la unidad puede deformarse, sus componentes internos averiarse o presentar un funcionamiento inestable.
- Instale la unidad lo más alejada posible de otros equipos electrónicos. Las señales digitales de esta unidad pueden interferir con otros equipos electrónicos.
- Si usa una red inalámbrica o *Bluetooth*, evite instalar esta unidad cerca de tabiques o mesas metálicos, hornos microondas y otros dispositivos de red inalámbrica.

■ Conexiones

- Si va a conectar unidades externas, asegúrese de leer detenidamente el manual de cada una de ellas y de conectarlas de acuerdo con las instrucciones. Manipular la unidad sin atenerse a las instrucciones puede provocar averías.
- No conecte esta unidad a unidades industriales. Los estándares de las interfaces de audio digital para uso personal e industrial son diferentes. Esta unidad se ha diseñado para conectarla a una interfaz de audio digital de uso personal. Conectarla a una interfaz de audio digital de uso industrial no solo podría provocar una avería en esta unidad, sino también deteriorar los altavoces.

■ Manipulación

- No coloque productos de vinilo, plástico o caucho sobre esta unidad. De lo contrario, el panel de la unidad podría decolorarse o deformarse.
- Si la temperatura ambiente cambia drásticamente (por ejemplo, durante el transporte o al aplicar rápidamente la calefacción o el aire acondicionado) y existe la posibilidad de que se haya formado condensación en el interior de la unidad, déjela varias horas sin encenderla hasta que esté totalmente seca antes de usarla. Usar la unidad mientras contiene condensación puede producir averías.

■ Mantenimiento

- Para limpiar la unidad, utilice un paño suave y seco. No use productos químicos como bencina, disolventes, detergentes o bayetas impregnadas de productos químicos, pues podrían provocar decoloraciones o deformaciones.

■ Pilas

- Asegúrese de desechar las pilas usadas de acuerdo con la normativa local.

Información

A continuación se incluye información de interés con respecto a este producto.

■ Acerca del contenido de este manual

- Las figuras y pantallas de este manual solo tienen propósitos ilustrativos.
- Los nombres de empresas y productos utilizados en este manual son marcas comerciales o marcas comerciales registradas de sus respectivos titulares.
- El software podría ser modificado y actualizado sin previo aviso.
- La información marcada con el icono “⚠ ADVERTENCIA” indica puntos que pueden provocar la muerte o lesiones graves si no se observan.
- La información marcada con el icono “⚠ PRECAUCIÓN” indica puntos que pueden provocar lesiones si no se observan.
- La información incluida en las secciones “Aviso” indica puntos que deben observarse para evitar fallos del producto, daños, averías y pérdida de datos.
- La información incluida en las secciones “Nota” indica información suplementaria.
- Este manual describe los dispositivos “iPod touch”, “iPhone” y “iPad” colectivamente como “iPhone”. (“iPhone” se refiere a “iPod touch”, “iPhone” y “iPad”, a menos que se especifique lo contrario).
- En este manual se utilizan ilustraciones de pantallas de menú en inglés como ejemplos.

Contenido

INTRODUCCIÓN

Qué puede hacer con esta unidad	2
Fuentes que pueden reproducirse en esta unidad.....	2
Accesorios suministrados	3
Controles y funciones	4
Panel delantero.....	4
Visor delantero.....	6
Panel trasero.....	7
Mando a distancia.....	8

PREPARACIÓN

Conexiones	10
Conexión de dispositivos de audio.....	10
Conexión de los altavoces.....	11
Conexión de las antenas de FM/AM (R-N303).....	12
Conexión de la antena de DAB/FM (R-N303D).....	12
Conexión del cable de red.....	13
Preparación de una antena inalámbrica.....	13
Conexión del cable de alimentación.....	13
Encendido de la unidad.....	13
Conexión a una red	14
Uso compartido del ajuste del dispositivo iOS.....	15
Configuración con el botón pulsador WPS del enrutador.....	16
Ajuste manualmente la conexión de red inalámbrica.....	16
Conexión de un dispositivo móvil directamente a la unidad (Wireless Direct).....	17
Verifique el estado de la conexión de red.....	18
Configuración MusicCast.....	19

MANEJO BÁSICO

Reproducción	20
Reproducción de una fuente.....	20
Cambio de la información del visor delantero.....	20
Uso del temporizador para dormir.....	21
Escucha de radio FM/AM	22
Sintonización de FM/AM.....	22
Uso de funciones presintonizadas.....	22
Sintonización Radio Data System solo para modelos para Reino Unido y Europa).....	25
Escuchar radio DAB (R-N303D)	26
Preparación de la sintonización de DAB.....	26
Selección de una emisora de radio DAB para recepción.....	26
Uso de la función presintonizada.....	27
Visualización de la información de DAB.....	28
Comprobación de intensidad de recepción de cada etiqueta de canal DAB.....	29
Reproducción de música con Bluetooth	30
Conexión de un dispositivo <i>Bluetooth</i> (emparejado)....	30
Reproducción de contenido del dispositivo <i>Bluetooth</i>	30
Desconexión de una conexión <i>Bluetooth</i>	31
Reproducción de música guardada en servidores multimedia (PC/NAS)	32
Ajuste del uso compartido de medios de archivos de música.....	32
Reproducción de contenidos musicales del PC.....	33
Escucha de radio de Internet	34

Reproducción de música con AirPlay	35
Reproducción de contenidos musicales de iTunes/iPhone.....	35
Registro de la canción/emisora en reproducción actual (función de presintonía)	36
Registro de una presintonía.....	36
Recuperación de una presintonía.....	36
Borrado de una presintonía.....	36

MANEJO AVANZADO

Configuración de ajustes de reproducción de diferentes fuentes de reproducción (menú OPTION)	37
Elementos del menú OPTION.....	37
Configuración de varias funciones (menú SETUP)	39
Elementos del menú SETUP.....	39
Network.....	40
Bluetooth.....	41
Balance.....	41
Max Volume.....	41
InitialVolume.....	42
AutoPowerStby (Auto Power Standby).....	42
Configuración de los ajustes del sistema (menúADVANCED SETUP)	43
Elementos del menú ADVANCED SETUP.....	43
Comprobación de la versión del firmware (VERSION).....	43
Selección del ID de mando a distancia (REMOTE ID).....	43
Ajuste del paso de frecuencia del sintonizador (TU)....	43
Restablecimiento de los ajustes predeterminados (INIT).....	43
Actualización del firmware (UPDATE).....	44
Actualización del firmware de la unidad	45

INFORMACIÓN ADICIONAL

Resolución de problemas	46
Dispositivos y formatos de archivo admitidos	52
Dispositivos admitidos.....	52
Formatos de archivo admitidos.....	52
Especificaciones	53
Marcas comerciales	55
Índice	56

INTRODUCCIÓN

Qué puede hacer con esta unidad

Esta unidad es un receptor de red compatible con una fuente de red como un servidor multimedia o un dispositivo móvil. Admite la reproducción no solo de fuentes analógicas como un reproductor de CD o radio AM/FM, sino también de dispositivos Bluetooth y servicios de transmisión de red.

Fuentes que pueden reproducirse en esta unidad

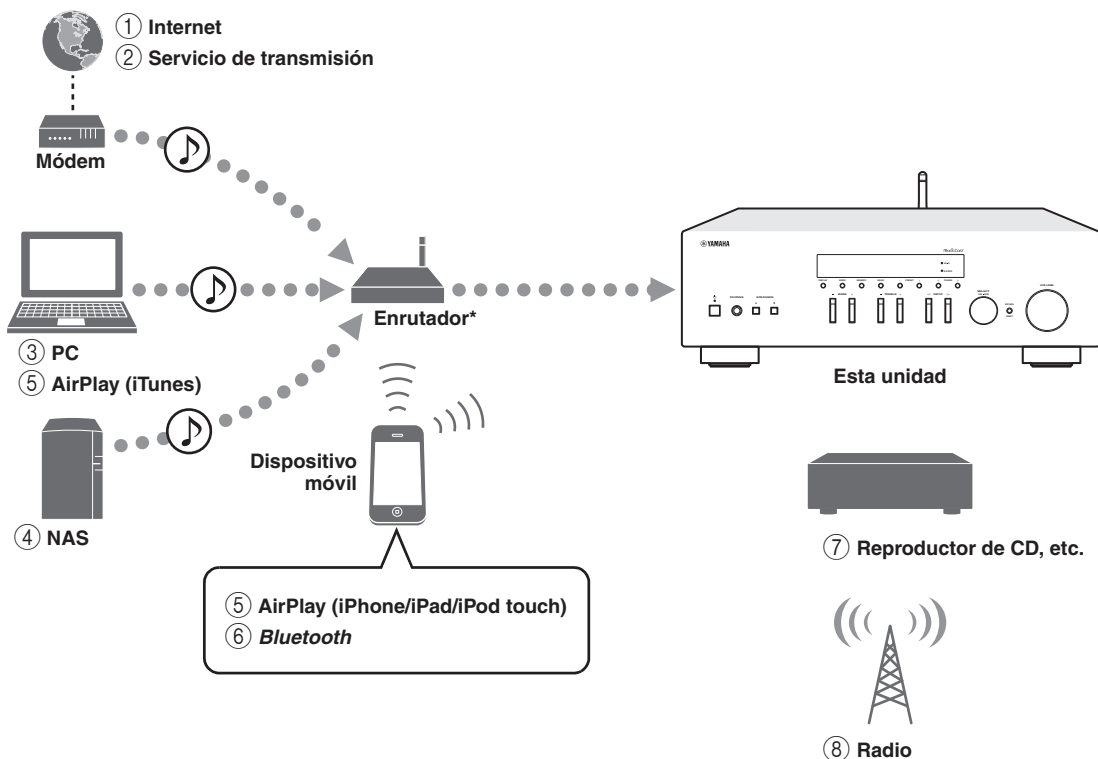

* Necesitará un enrutador inalámbrico de venta en el mercado (punto de acceso) si utiliza un dispositivo móvil.

- ① Reproducción de la radio por Internet (pág. 34)
- ② Reproducción del servicio de transmisión (consulte el suplemento de cada servicio)
- ③ Reproducción de archivos de música guardados en su PC (pág. 32)
- ④ Reproducción de archivos de música guardados en su NAS (pág. 32)
- ⑤ Reproducción de archivos de música con AirPlay (pág. 35)
- ⑥ Reproducción de contenido de audio desde dispositivos *Bluetooth* (pág. 30)
- ⑦ Reproducción de un componente externo (pág. 10)
- ⑧ Escucha de radio (pág. 22, 26)

Nota

Para obtener más información sobre la conexión de dispositivos externos, consulte “Conexiones” (pág. 10).

Accesorios suministrados

Compruebe que se suministran los siguientes accesorios con el producto.

Mando a distancia

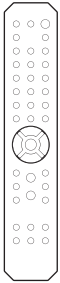

Antena de AM (R-N303)



Antena de FM (R-N303)



* Se suministra una de las anteriores dependiendo de la zona de compra.

Antena de DAB/FM (R-N303D)

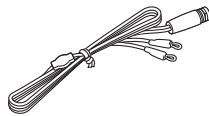

Pilas (x2) (AA, R6, UM-3)

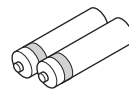

Manual de instrucciones del R-N303/R-N303D CD-ROM (modelo para Europa)



Manual de instrucciones del R-N303/R-N303D (excepto modelo para Europa, este libro)

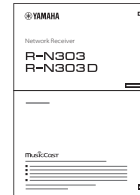

Guía de inicio rápida del R-N303/R-N303D (modelo para Europa)



Controles y funciones

Panel delantero

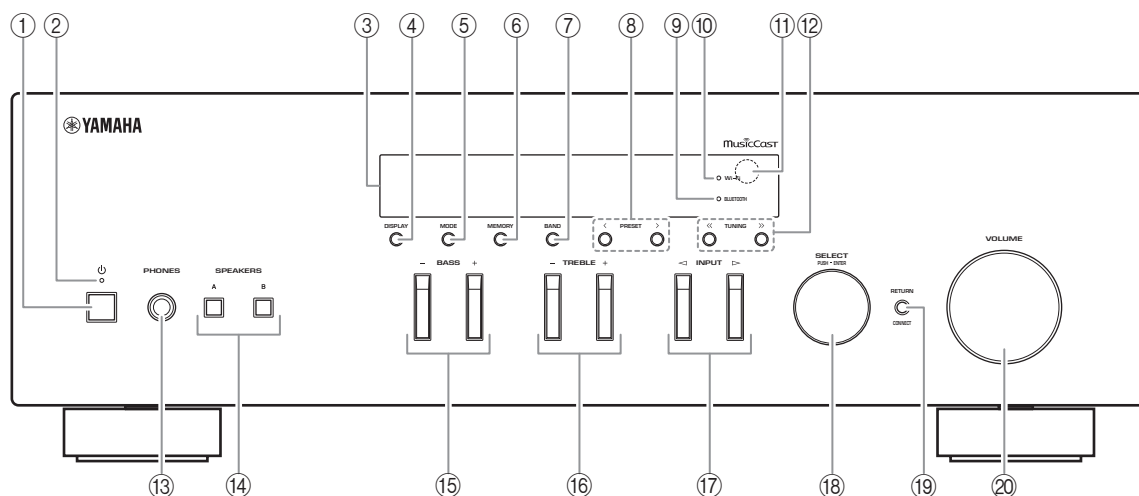

① **⏻ (alimentación)**

Enciende y apaga (espera) la unidad.

② **Indicador STANDBY/ON**

Iluminación intensa: alimentación encendida

Iluminación suave: modo de espera

Nota

Cuando no utilice esta unidad durante un periodo de tiempo prolongado, asegúrese de desconectarla de la corriente eléctrica. Esta unidad consume una cantidad mínima de energía incluso en modo de espera.

③ **Visor delantero**

Muestra información sobre el estado operativo de esta unidad (pág. 6).

④ **DISPLAY**

Selecciona la información que aparece en el visor delantero (pág. 20).

⑤ **MODE**

Ajusta el modo de recepción de banda FM en mono o estéreo automático (pág. 22).

⑥ **MEMORY**

Registra la emisora de radio actual como presintonizada si TUNER está seleccionado como la fuente de entrada (pág. 23, 27).

Registra la canción o emisora de transmisión en reproducción actual como presintonizada si NET está seleccionado como la fuente de entrada (pág. 36).

⑦ **BAND**

Ajusta la banda del sintonizador de radio si TUNER está seleccionado como la fuente de entrada. (pág. 22, 26)

⑧ **PRESET </>**

Recupera una emisora de radio (pág. 24, 22) o una canción/emisora de transmisión (pág. 36) presintonizadas.

⑨ **Indicador BLUETOOTH**

Se ilumina cuando la unidad se conecta a un dispositivo *Bluetooth*.

⑩ **Indicador Wi-Fi**

Se ilumina cuando se conecta a una red inalámbrica o cuando la unidad está operando como punto de acceso.

También se ilumina si registra la unidad con la aplicación MusicCast CONTROLLER, aunque la unidad esté conectada a una red por cable.

⑪ **Sensor del mando a distancia**

Recibe señales infrarrojas del mando a distancia.

⑫ **TUNING <</>>**

Selecciona la frecuencia de sintonización (pág. 22) o una emisora de radio DAB (pág. 26) si TUNER está seleccionado como la fuente de entrada.

- ⑬ **Toma PHONES**
Emite audio a los auriculares para la escucha en privado.
- ⑭ **SPEAKERS A/B**
Activa o desactiva el conjunto de altavoces conectado a los terminales SPEAKERS A o SPEAKERS B del panel trasero cada vez que se pulsa el botón correspondiente.
- ⑮ **BASS +/-**
Aumenta o reduce la respuesta de las frecuencias graves.
Rango de control: de -10 a +10 (20 Hz)
- ⑯ **TREBLE +/-**
Aumenta o reduce la respuesta de las frecuencias agudas.
Rango de control: de -10 a +10 (20 kHz)
- ⑰ **INPUT </>**
Selecciona la fuente de entrada que se va a escuchar.
- ⑱ **SELECT/ENTER (selector táctil)**
Gire el selector para seleccionar un valor numérico o ajuste y pulse el selector para confirmar.
- ⑲ **RETURN**
Permite volver a la indicación anterior del visor delantero.
- CONNECT**
Se utiliza para controlar la unidad con la aplicación MusicCast CONTROLLER dedicada para dispositivos móviles.
Consulte Guía de instalación de MusicCast para ver información detallada.
- ⑳ **Control VOLUME**
Aumenta o reduce el nivel de salida del sonido.

Visor delantero

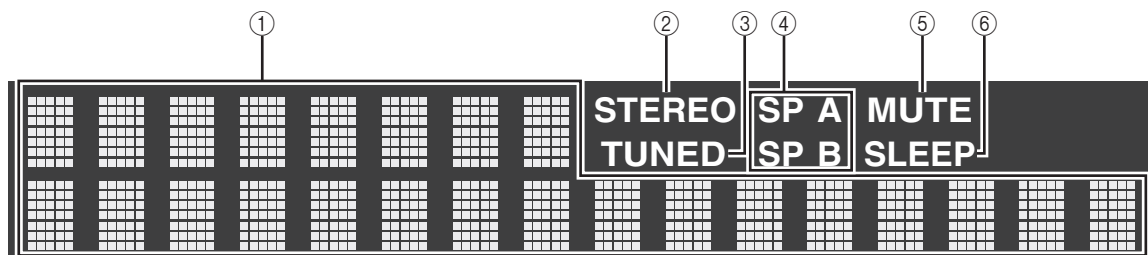

Nota

Puede cambiar el nivel de brillo del visor delantero pulsando DIMMER (pág. 8).

① Visualización de información

Indica el estado actual (como el nombre de entrada).
Puede cambiar la información que se muestra pulsando DISPLAY (pág. 20).

② Indicador STEREO

Se ilumina cuando la unidad está recibiendo una señal de radio FM estéreo.

③ Indicador TUNED

Se ilumina cuando la unidad está recibiendo una señal de emisora de radio FM/AM.

Nota

La radio AM solo está disponible para el modelo R-N303.

④ Indicadores de altavoces

“SP A” se ilumina cuando la salida SPEAKERS A está activada y “SP B” se ilumina cuando la salida SPEAKERS B está activada.

⑤ Indicador MUTE

Parpadea cuando se silencia el audio.

⑥ Indicador SLEEP

Se ilumina cuando el temporizador para dormir está activado (pág. 21).

Panel trasero

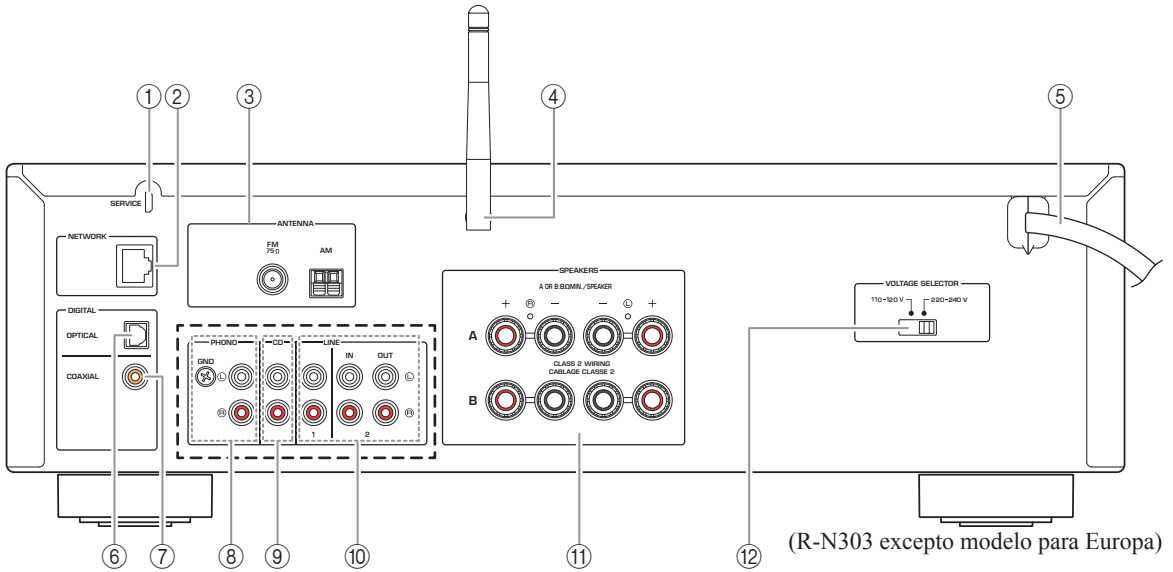

(R-N303 excepto modelo para Europa)

* El modelo para Europa del R-N303 y el R-N303D son como se muestra debajo.

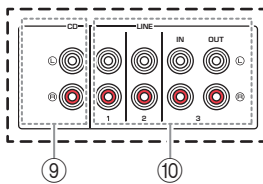

- ① **Toma SERVICE**
Esta toma es para uso de mantenimiento y servicio técnico, y no se utiliza normalmente.
- ② **Toma NETWORK**
Para conectarse a una red con un cable de red (pág. 13).
- ③ **Terminales ANTENNA**
Para conectar las antenas de radio (pág. 12).
- ④ **Antena inalámbrica**
Para conectarse a un dispositivo de red de forma inalámbrica (pág. 13).
- ⑤ **Cable de alimentación**
Para conectarse a una toma de CA (pág. 13).
- ⑥ **Toma OPTICAL**
Para conectarse a componentes de audio equipados con salida digital óptica (pág. 10).
- ⑦ **Toma COAXIAL**
Para conectarse a componentes de audio equipados con salida digital coaxial (pág. 10).
- ⑧ **Tomas PHONO (R-N303 excepto modelo para Europa)**
Para conectarse a un giradiscos (pág. 10).
- ⑨ **Tomas CD**
Para conectarse a un reproductor de CD (pág. 10).
- ⑩ **Tomas LINE 1-3 (R-N303 modelo para Europa, R-N303D)**
Tomas LINE 1-2 (R-N303 excepto modelo para Europa)
Para conectarse a componentes de audio analógicos (pág. 10).
- ⑪ **Terminales SPEAKERS**
Se utilizan para conectar altavoces (pág. 11).
- ⑫ **VOLTAGE SELECTOR (Solo para el modelo general)**

Mando a distancia

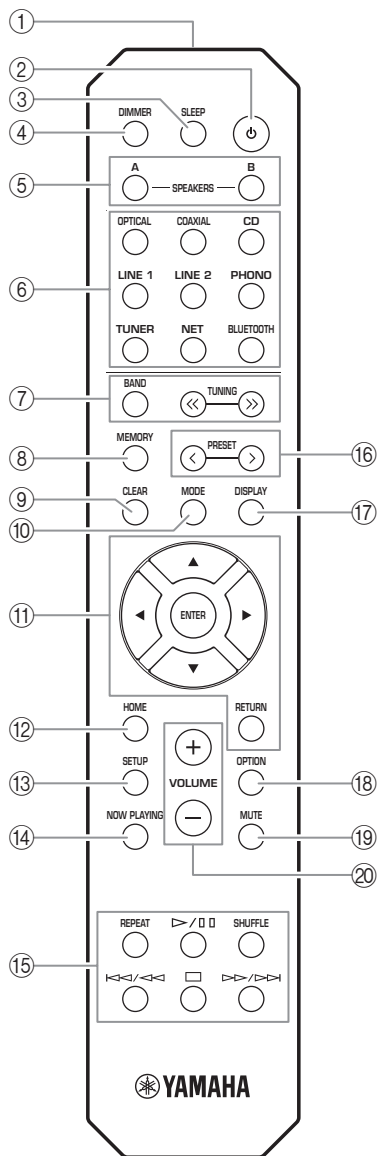

(R-N303 excepto modelo para Europa)

- ① **Transmisor de señales infrarrojas**
Envía señales infrarrojas.
 - ② **⏻ (alimentación)**
Enciende y apaga (espera) la unidad.
 - ③ **SLEEP**
Ajusta el temporizador para dormir (pág. 21).
 - ④ **DIMMER**
Cambia el nivel de brillo del visor delantero. Seleccione uno de los 5 niveles de brillo pulsando esta tecla de forma repetida.
 - ⑤ **SPEAKERS A/B**
Activa o desactiva el conjunto de altavoces conectado a los terminales SPEAKERS A o SPEAKERS B del panel trasero de esta unidad cuando se pulsa la tecla correspondiente.
 - ⑥ **Teclas selectoras de entrada**
Seleccionan la fuente de entrada que se va a escuchar.
- Nota**

La tecla NET es para la fuente de red. Púlsela varias veces para seleccionar la fuente de red deseada.
- ⑦ **Teclas de radio**
Permiten controlar la radio.
 - BAND** Ajusta la banda del sintonizador de radio si TUNER está seleccionado como la fuente de entrada (pág. 22, 26).
 - TUNING << / >>** Selecciona la frecuencia de sintonización (pág. 22) o una emisora de radio DAB (pág. 26) cuando está seleccionado TUNER como la fuente de entrada.
 - ⑧ **MEMORY**
Registra la emisora de radio actual como presintonizada si TUNER está seleccionado como la fuente de entrada (pág. 23, 27).
Registra la canción o emisora de transmisión en reproducción actual como presintonizada si NET está seleccionado como la fuente de entrada (pág. 36).
 - ⑨ **CLEAR**
Borra la memoria de presintonías (p. 24, 28, 36).
 - ⑩ **MODE**
Ajusta el modo de recepción de banda FM en mono o estéreo automático (pág. 22).
 - ⑪ **Teclas de operación de menús**
 - Teclas del cursor** Seleccionan un menú, un valor de ajuste u otro parámetro.
 - ENTER** Confirma un elemento seleccionado.
 - RETURN** Vuelve al estado anterior.
 - ⑫ **HOME**
Se desplaza al nivel superior al seleccionar archivos de música, carpetas, etc.
 - ⑬ **SETUP**
Muestra el menú “SETUP” (pág. 39).
 - ⑭ **NOW PLAYING**
Muestra información sobre la música al seleccionar archivos de música, carpetas, etc.

⑮ **Teclas de reproducción**

Le permiten reproducir y realizar otras operaciones para fuentes de red y dispositivos *Bluetooth*.

Nota

Yamaha no garantiza el funcionamiento de todos los dispositivos *Bluetooth*.

⑯ **PRESET </>**

Recupera una emisora de radio (pág. 24, 22) o una canción/emisora de transmisión (pág. 36) presintonizadas.

⑰ **DISPLAY**

Selecciona la información que aparece en el visor delantero (pág. 20).

⑱ **OPTION**

Muestra el menú “OPTION” (pág. 37).

⑲ **MUTE**

Silencia la salida de audio.

⑳ **VOLUME +/-**

Aumenta o reduce el nivel de salida del sonido.

■ **Instalación de las pilas**

Cambie todas las pilas si nota que el rango operativo del mando a distancia se reduce. Antes de insertar nuevas pilas, limpie su compartimento.

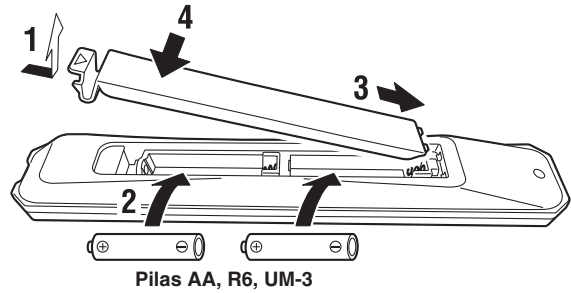

■ **Rango operativo**

Señale con el mando a distancia el sensor del mando a distancia de esta unidad y permanezca dentro del rango operativo mostrado abajo. La zona entre el mando a distancia y esta unidad debe estar despejada.

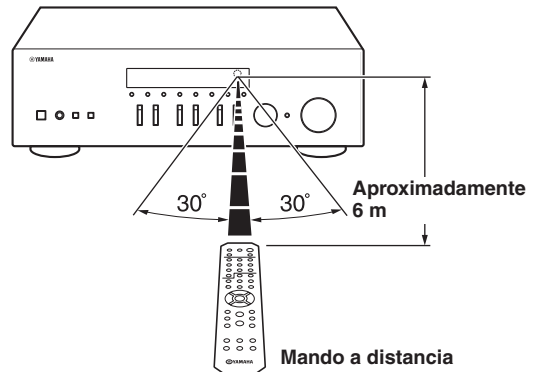

PREPARACIÓN

Conexiones

Conexión de dispositivos de audio

Asegúrese de conectar L (izquierda) a L, R (derecha) a R, “+” a “+” y “-” a “-”. Si las conexiones son incorrectas, no obtendrá sonido en los altavoces. Si la polaridad de las conexiones de los altavoces es incorrecta, el sonido no será natural y notará ausencia de graves. Consulte también el manual de instrucciones de cada componente. Asegúrese de usar cables RCA para conectar los componentes de audio.

⚠ ATENCIÓN

- No conecte esta unidad ni otros componentes a la toma principal de alimentación hasta que haya finalizado todas las conexiones entre los componentes.
- No deje que los cables pelados de los altavoces se toquen entre sí ni toquen pieza metálica alguna de esta unidad. Podría averiar esta unidad y/o los altavoces.

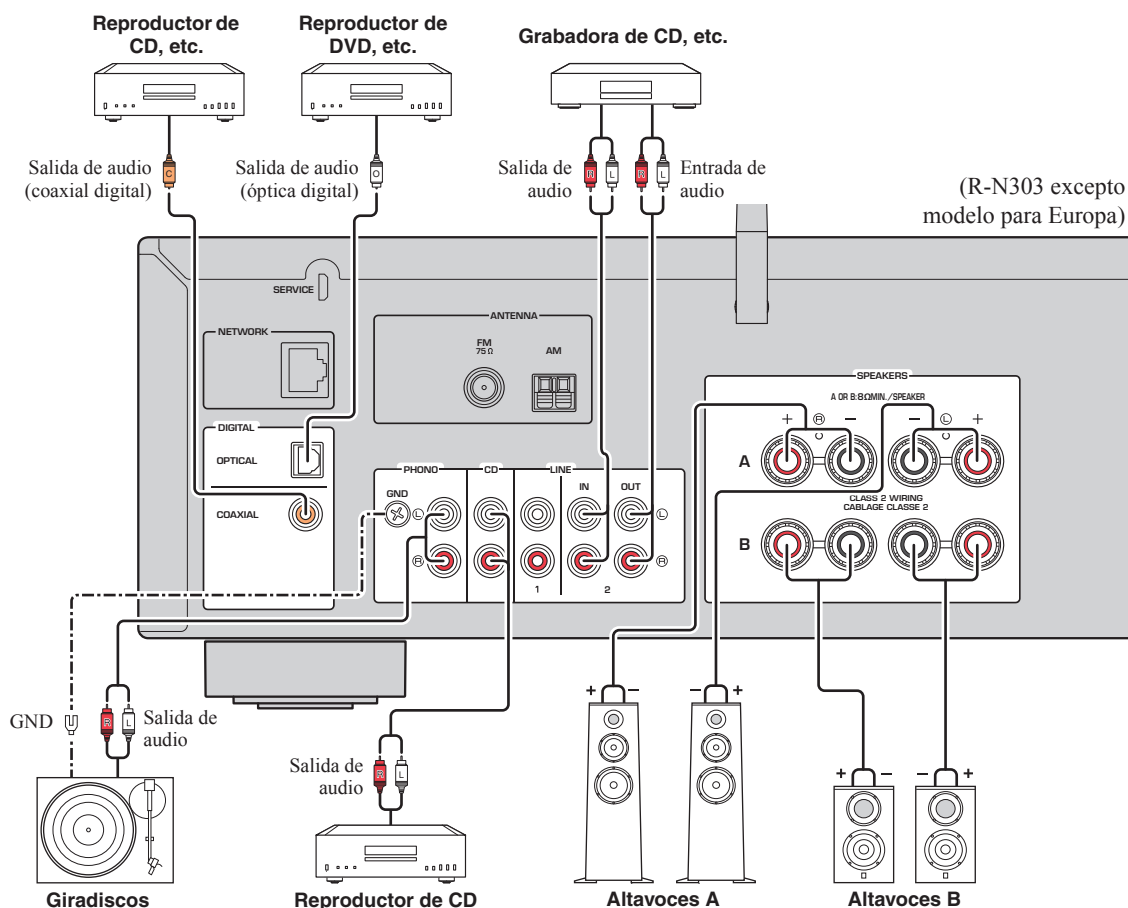

Nota

Las tomas de entrada son diferentes en el modelo para Europa del R-N303 y en el R-N303D (pág. 7).

Solo se pueden enviar señales PCM a las tomas (OPTICAL/COAXIAL) digitales de esta unidad.

Nota

- No agrupe cables de audio y cables de los altavoces junto con el cable de alimentación. Si lo hace, se puede generar ruido.
- Las tomas PHONO están diseñadas para conectar un giradiscos con cápsula MM.
- Conecte el giradiscos al terminal GND para reducir el ruido de la señal. Sin embargo, es posible que con algunos giradiscos oiga menos ruido sin la conexión GND.
- En los modelos R-N303D y R-N303 para Europa, para evitar bucles de sonido, no se emitirá sonido por la salida LINE 3(OUT) mientras esté seleccionada la entrada LINE 3. En otros modelos, no se emitirá sonido por la salida LINE 2(OUT) mientras esté seleccionada la entrada LINE 2.

Conexión de los altavoces

⚠ ATENCIÓN

Conecte los altavoces con la impedancia que se muestra a continuación. Si conecta los altavoces con una impedancia excesivamente baja, la unidad podría recalentarse.

Conexión de los altavoces	Impedancia de los altavoces
SPEAKERS A o SPEAKERS B	8 Ω o superior
SPEAKERS A y SPEAKERS B	16 Ω o superior (excepto modelo para Norteamérica)
Bicableado (doble cable)	8 Ω o superior

■ Conexión de los cables de los altavoces

- ① Quite aproximadamente 10 mm de aislamiento de los extremos del cable del altavoz y retuerza los hilos expuestos con firmeza para juntarlos.
- ② Afloje el terminal de los altavoces.
- ③ Introduzca los hilos expuestos del cable en el hueco del lado (superior derecho o inferior izquierdo) del terminal.
- ④ Apriete el terminal.

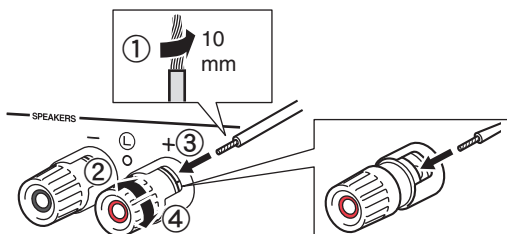

**Rojo: positivo (+)
Negro: negativo (-)**

Nota

Al insertar los cables de altavoz en los terminales de altavoz, inserte únicamente el cable pelado. Si inserta cable aislado, la conexión podría ser deficiente y no se escucharía el sonido.

■ Conexión mediante un conector tipo banana (solo para modelos para Norteamérica, Australia y general)

Apriete el interruptor e inserte el conector tipo banana en el extremo del terminal correspondiente.



■ Conexión de doble cable

La conexión de doble cable separa el altavoz para graves de la sección combinada de rangos medios y agudos. Un altavoz compatible con doble cable tiene cuatro terminales de conexión. Estos dos conjuntos de terminales permiten dividir el altavoz en dos secciones independientes. Con estas conexiones, los transductores de frecuencias medias y altas se conectan a un conjunto de terminales, y el transductor de frecuencias bajas se conecta a otro conjunto de terminales.

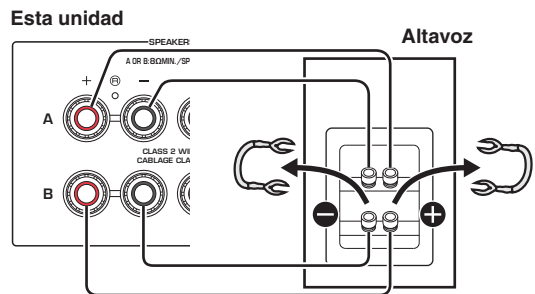

Conecte el otro altavoz al otro conjunto de terminales de la misma forma.

Nota

- Cuando realice conexiones de doble cable, quite los puentes o los cables de los altavoces. Consulte los manuales de instrucciones de los altavoces para obtener más información.
- Para utilizar las conexiones de doble cable, pulse **SPEAKERS A** y **SPEAKERS B** (pág. 8) para que los indicadores de altavoces (“SP A” y “SP B”) se iluminen en el visor delantero.

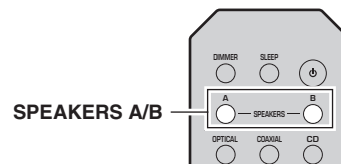
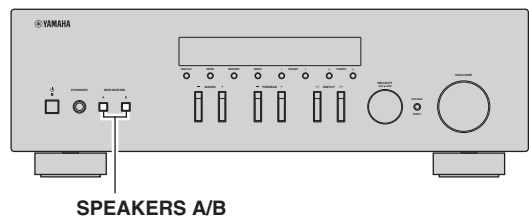

Conexión de las antenas de FM/AM (R-N303)

Conecte la antena de FM/AM suministrada a esta unidad. Fije el extremo de la antena de FM a una toma de pared y coloque la antena de AM.

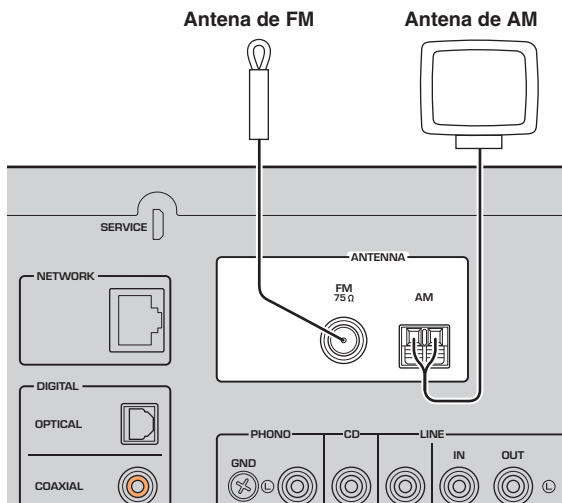

(Excepto modelo para Europa)

Nota

- Si tiene problemas con la calidad de la recepción, instale una antena exterior.
- Desenrolle solo la longitud de cable necesaria de la unidad de antena de AM.
- Los cables de la antena de AM no tienen polaridad.

Montaje de la antena de AM suministrada

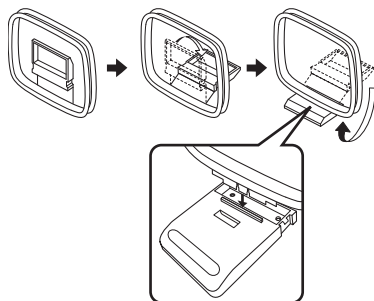

Conexión de los cables de la antena de AM

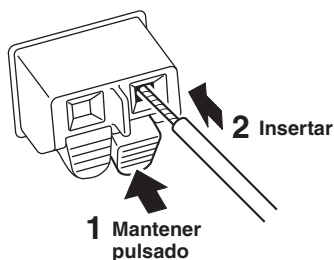

Conexión de la antena de DAB/FM (R-N303D)

Conecte la antena de DAB/FM suministrada a esta unidad y fije los extremos de la antena a una toma de pared.

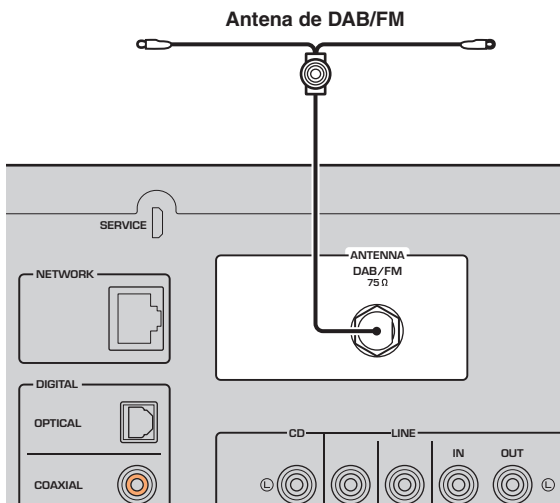

Nota

- Si tiene problemas con la calidad de la recepción, instale una antena exterior.
- La antena se debe extender horizontalmente.

Conexión del cable de red

Conecte la unidad al enrutador con un cable de red STP disponible en el mercado (cable recto CAT-5 o superior).

Nota

Utilice cable STP, que significa Shielded Twisted Pair (par trenzado blindado), para evitar las interferencias electromagnéticas.

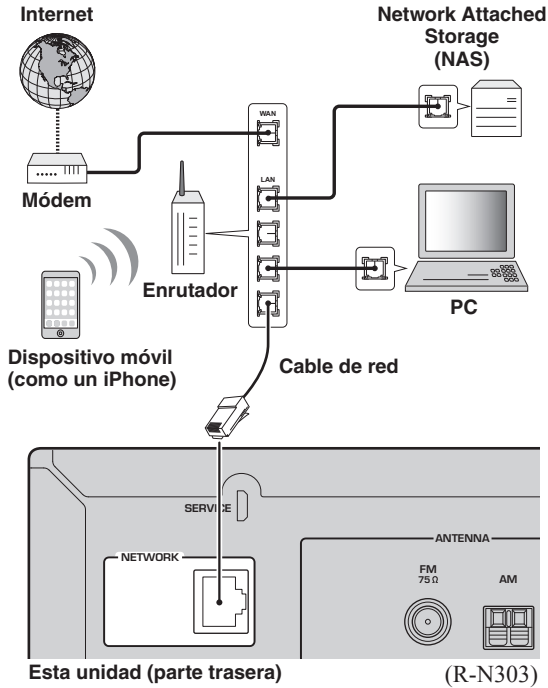

Preparación de una antena inalámbrica

Si conecta la unidad de forma inalámbrica, levante la antena inalámbrica. Para obtener información sobre cómo conectar la unidad a una red inalámbrica, consulte “Conexión a red” (pág. 14). Para más información sobre el uso de esta unidad con un dispositivo Bluetooth, consulte “Reproducción de música con Bluetooth” (pág. 30).

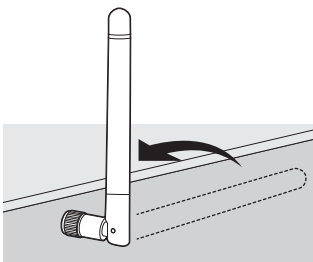

Aviso

No ejerza una fuerza excesiva en la antena inalámbrica. Podría dañar la antena.

Conexión del cable de alimentación

Inserte el cable de alimentación en la toma de CA (corriente alterna) una vez realizado el resto de conexiones.

⚠ ADVERTENCIA

Solo para el modelo general:

Antes de conectar el cable de alimentación, asegúrese de que ajusta el conmutador VOLTAGE SELECTOR de esta unidad de acuerdo con su voltaje local. El ajuste incorrecto del conmutador VOLTAGE SELECTOR puede provocar un incendio y daños en esta unidad.

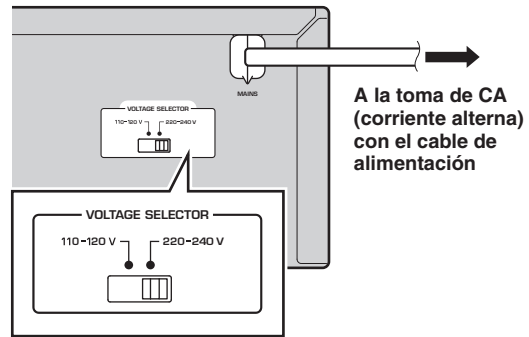

Encendido de la unidad

Pulse ϕ (alimentación) para encender la unidad.

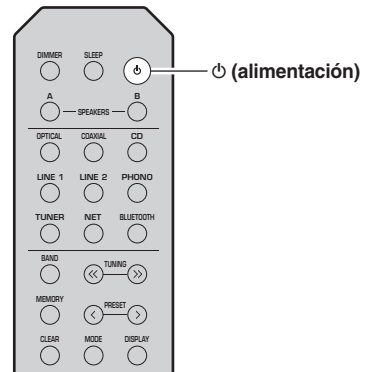

Conexión a una red

Existen varios métodos para conectar la unidad a una red. Seleccione un método de conexión en función de su entorno.

Nota

- Cierta software de seguridad instalado en el equipo o la configuración del firewall de los dispositivos de red (como un enrutador) podrían impedir el acceso de la unidad a los dispositivos de red o a Internet. En tales casos, configure adecuadamente el software de seguridad o el firewall.
- Todos los servidores deben estar conectados a la misma subred que la unidad.
- Para usar el servicio por Internet, es muy recomendable disponer de una conexión de banda ancha.
- Al reproducir una fuente de audio de alta resolución a través de la red, se recomienda realizar la conexión por cable al enrutador para que la reproducción sea estable.

WAC (Wireless Accessory Configuration)

Si activa la alimentación de la unidad justo después de comprarla o inicializarla, la unidad utilizará automáticamente los ajustes de red del dispositivo iOS (iPhone/iPad/iPod touch) e intentará conectarse a una LAN inalámbrica (a menos que la unidad ya esté conectada a una LAN por cable).



WAC
R-N303 XXXXXX

R-N303 (ejemplo)

Si tiene un dispositivo iOS, siga el procedimiento desde el paso 6 en la sección “Uso compartido del ajuste del dispositivo iOS” (pág. 15).

Si tiene previsto conectar la unidad de forma inalámbrica mediante otro método, pulse RETURN para salir de la pantalla actual y, a continuación, continúe con una de las secciones siguientes.

■ Conexión con un enrutador inalámbrico (punto de acceso)

Conéctese a la red con el método especificado a continuación que se corresponda con su entorno.

Conexión con la aplicación MusicCast
CONTROLLER



Consulte “Configuración MusicCast” (pág. 19) para ver información detallada.

Conexión con el ajuste de Wi-Fi del dispositivo iOS (iPhone/iPad/iPod touch)



Comparta el ajuste de Wi-Fi del dispositivo iOS (pág. 15)

Conexión con la configuración del botón pulsador WPS en el enrutador inalámbrico (o punto de acceso)



Utilice la configuración del botón pulsador WPS (pág. 16)

Conexión con un enrutador inalámbrico (punto de acceso) sin configuración del botón pulsador WPS



Ajuste la conexión de red manualmente (pág. 16)

■ Conexión con un enrutador utilizando un cable

Conexión con la función del servidor DHCP del enrutador



Puede conectarse a la red simplemente realizando una conexión por cable (pág. 13)

Nota

- Para obtener información sobre cómo establecer la dirección IP y otros elementos del menú, consulte página 40.
- Para cambiar de una conexión LAN inalámbrica a una conexión LAN por cable, establezca la opción “Connection” bajo el menú de configuración “Network” en “Wired” (pág. 40).

■ Conexión sin un enrutador por cable o enrutador inalámbrico (punto de acceso)

Conexión inalámbrica con un dispositivo móvil (Wireless Direct)



Conéctese de forma inalámbrica con Wireless Direct (pág. 17)

Nota

Cuando la unidad se conecta a la red con Wireless Direct, no se puede conectar a ningún otro enrutador inalámbrico (punto de acceso). Para reproducir contenido desde Internet o para actualizar el firmware de esta unidad a través de la red, conecte esta unidad a una red con un enrutador por cable o enrutador inalámbrico (punto de acceso).

Uso compartido del ajuste del dispositivo iOS

Puede configurar con facilidad una conexión inalámbrica aplicando los ajustes de conexión en dispositivos iOS (iPhone/iPad/iPod touch).

Antes de continuar, confirme que su dispositivo iOS está conectado a un enrutador inalámbrico (punto de acceso).

Nota

- Si realiza el procedimiento siguiente, se inicializarán todos los ajustes de red.
- Esta configuración no funciona si el protocolo de seguridad de su enrutador inalámbrico (punto de acceso) es WEP. En tal caso, utilice otro método de conexión.

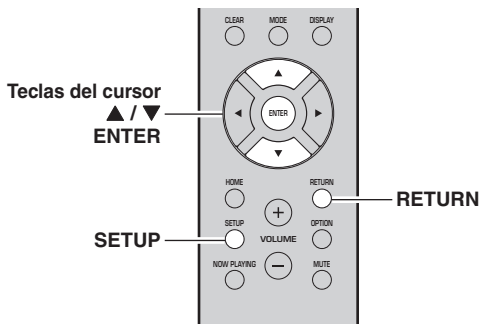

- 1** Pulse **SETUP**.
- 2** Utilice las teclas del cursor (▲ / ▼) para seleccionar “Network” y pulse **ENTER**.

Nota

Para volver al estado anterior, pulse **RETURN**.

- 3** Utilice las teclas del cursor (▲ / ▼) para seleccionar “Connection” y pulse **ENTER**.
- 4** Utilice las teclas del cursor (▲ / ▼) para seleccionar “Wireless” y pulse **ENTER**.



- 5** Utilice las teclas del cursor (▲ / ▼) para seleccionar “Share Setting” y pulse **ENTER** dos veces.

Nota

Una vez conectado a una red por cable, el visor delantero mostrará los mensajes “LAN CBL” y “Pls disconnect”. Desconecte el cable de red de la unidad y pulse la tecla **ENTER**.

- 6** En el dispositivo iOS, seleccione la unidad como el altavoz AirPlay en la pantalla **Wi-Fi**.

Ejemplo (iOS 10)

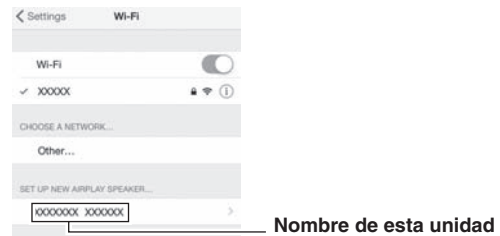

- 7** Compruebe que el campo “Network” está establecido en su red preferida y luego pulse “Next”.

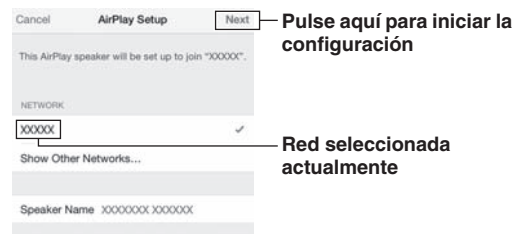

Una vez finalizado el proceso de uso compartido, la unidad se conecta automáticamente a la red (punto de acceso) seleccionada.

Una vez finalizado el ajuste, verifique si la unidad está conectada a una red inalámbrica (pág. 18).

Configuración con el botón pulsador WPS del enrutador

Puede configurar con facilidad una conexión inalámbrica con una pulsación del botón WPS.

Nota

Esta configuración no funciona si el protocolo de seguridad de su enrutador inalámbrico (punto de acceso) es WEP o WPA2-TKIP. En tal caso, utilice otro método de conexión.

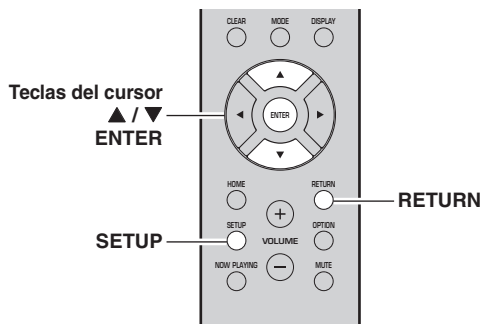

- 1 Pulse SETUP.
- 2 Utilice las teclas del cursor (▲ / ▼) para seleccionar “Network” y pulse ENTER.

Nota

Para volver al estado anterior, pulse RETURN.

- 3 Utilice las teclas del cursor (▲ / ▼) para seleccionar “Connection” y pulse ENTER.
- 4 Utilice las teclas del cursor (▲ / ▼) para seleccionar “Wireless” y pulse ENTER.



- 5 Pulse ENTER dos veces. “Connecting” aparece en el visor delantero.

- 6 Pulse el botón WPS en el enrutador inalámbrico (punto de acceso).

Cuando el proceso de conexión finalice, “Completed” aparecerá en el visor delantero. Una vez finalizado el ajuste, verifique si la unidad está conectada a una red inalámbrica (pág. 18).

Si no aparece “Completed”, repita el procedimiento desde el paso 1 o intente otro método de conexión.

- 7 Para salir del menú, pulse SETUP.

Acerca de WPS

WPS (Wi-Fi Protected Setup) es el estándar establecido por la Wi-Fi Alliance que permite la configuración sencilla de una red doméstica inalámbrica.

Ajuste manualmente la conexión de red inalámbrica

Antes de realizar el siguiente procedimiento, compruebe el método de seguridad y la contraseña en el enrutador inalámbrico (punto de acceso).

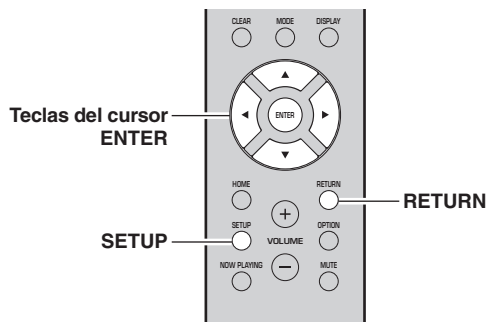

- 1 Pulse SETUP.
- 2 Utilice las teclas del cursor (▲ / ▼) para seleccionar “Network” y pulse ENTER.

Nota

Para volver al estado anterior, pulse RETURN.

- 3 Utilice las teclas del cursor (▲ / ▼) para seleccionar “Connection” y pulse ENTER.
- 4 Utilice las teclas del cursor (▲ / ▼) para seleccionar “Wireless” y pulse ENTER.
- 5 Utilice las teclas del cursor (▲ / ▼) para seleccionar “Manual Setting” y pulse ENTER.



- 6 Utilice las teclas del cursor (▲ / ▼) para seleccionar “SSID” y pulse ENTER.



- 7** Utilice las teclas del cursor para introducir el SSID en el enrutador inalámbrico (punto de acceso) y pulse RETURN para volver al estado anterior.

Utilice las teclas del cursor (▲/▼) para seleccionar un carácter y las teclas del cursor (◀/▶) para mover la posición de edición.

Puede introducir o eliminar un carácter pulsando PRESET > (introducir) o PRESET < (eliminar).

- 8** Utilice las teclas del cursor (▲ / ▼) para seleccionar “Security” y pulse ENTER.



- 9** Utilice las teclas del cursor (◀ / ▶) para seleccionar el método de seguridad deseado y pulse RETURN.

Ajustes

None, WEP, WPA2-PSK (AES), Mixed Mode

Nota

Si selecciona “None”, la conexión puede ser no segura debido a que la comunicación no está cifrada.

- 10** Utilice las teclas del cursor (▲ / ▼) para seleccionar “Security Key” y pulse ENTER.



- 11** Utilice las teclas del cursor para introducir la contraseña en el enrutador inalámbrico (punto de acceso) y pulse RETURN para volver al estado anterior.

Si selecciona “WEP” en el paso 9, introduzca una cadena de 5 o 13 caracteres, o bien 10 o 26 dígitos hexadecimales.

Si selecciona “WPA2-PSK (AES)” o “Mixed Mode” en el paso 10, introduzca una cadena de 8 a 63 caracteres o 64 dígitos hexadecimales.

Utilice las teclas del mando a distancia tal como se describe en el paso 7 para introducir la contraseña.

- 12** Utilice las teclas del cursor (▲ / ▼) para seleccionar “Connect [ENT]” y pulse ENTER para guardar el ajuste.

Si la unidad no se conecta, compruebe el SSID y la contraseña en el enrutador inalámbrico (punto de acceso) y repita el procedimiento desde el paso 6. Verifique si la unidad está conectada a una red inalámbrica (pág. 18).

- 13** Para salir del menú, pulse SETUP.

Conexión de un dispositivo móvil directamente a la unidad (Wireless Direct)

Mediante Wireless Direct, esta unidad puede funcionar como un punto de acceso de red inalámbrica al que pueden conectarse directamente los dispositivos móviles.

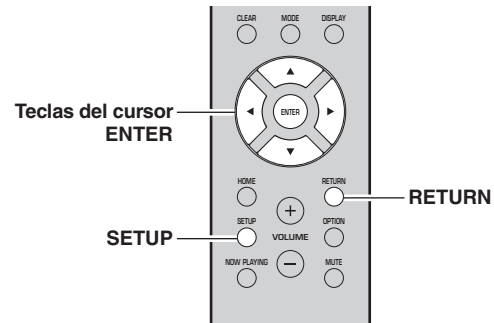

Nota

No podrá conectar un dispositivo móvil ni esta unidad a Internet mientras Wireless Direct esté en uso. Por ese motivo, no estarán disponibles servicios basados en Internet, como por ejemplo la radio de Internet.

- 1** Pulse SETUP.
- 2** Utilice las teclas del cursor (▲ / ▼) para seleccionar “Network” y pulse ENTER.

Nota

Para volver al estado anterior, pulse RETURN.

- 3** Utilice las teclas del cursor (▲ / ▼) para seleccionar “Connection” y pulse ENTER.
- 4** Utilice las teclas del cursor (▲ / ▼) para seleccionar “W.Direct” y pulse ENTER.



- 5** Pulse ENTER para mostrar el SSID para esta unidad y pulse RETURN para volver al estado anterior.
- 6** Utilice las teclas del cursor (▲ / ▼) para seleccionar “Security” y pulse ENTER.



- Utilice las teclas del cursor (◀ / ▶) para seleccionar el método de seguridad deseado y pulse RETURN.

Ajustes

None, WPA2-PSK (AES)

Si selecciona “None”, avance hasta el paso 10.

Nota

Si selecciona “None”, la conexión puede ser no segura debido a que la comunicación no está cifrada.

- Utilice las teclas del cursor (▲ / ▼) para seleccionar “Security Key” y pulse ENTER.



- Utilice las teclas del cursor para introducir la contraseña en esta unidad y pulse RETURN para volver al estado anterior.

Introduzca una cadena de 8 a 63 caracteres o 64 dígitos hexadecimales.

Utilice las teclas del cursor (▲/▼) para seleccionar un carácter y las teclas del cursor (◀/▶) para mover la posición de edición.

Puede introducir o eliminar un carácter pulsando PRESET > (introducir) o PRESET < (eliminar).

- Utilice las teclas del cursor (▲ / ▼) para seleccionar “Connect [ENT]” y pulse ENTER para guardar el ajuste.

La información de SSID y contraseña es necesaria para la configuración de un dispositivo móvil.

Al seleccionar el “SSID” en el paso 5, puede mostrar el SSID configurado para esta unidad.

- Configure los ajustes de Wi-Fi de un dispositivo móvil.

Para ver información detallada sobre los ajustes del dispositivo móvil, consulte el manual de instrucciones de dicho dispositivo.

- Active la función Wi-Fi en el dispositivo móvil.
- Seleccione el SSID de esta unidad de la lista de puntos de acceso disponibles.
- Cuando se le solicite una contraseña, introduzca la contraseña mostrada en el paso 9.

Si no se puede hacer la conexión Wireless Direct, es posible que la contraseña no sea correcta. Configure de nuevo los ajustes de Wi-Fi del dispositivo móvil. Verifique si la unidad está conectada a una red inalámbrica (pág. 18).

- Para salir del menú, pulse SETUP.

Verifique el estado de la conexión de red

Realice el siguiente procedimiento para verificar la conexión de la unidad a una red.

Nota

Cuando se esté utilizando Wireless Direct, no podrá verificar el estado de la conexión de red.

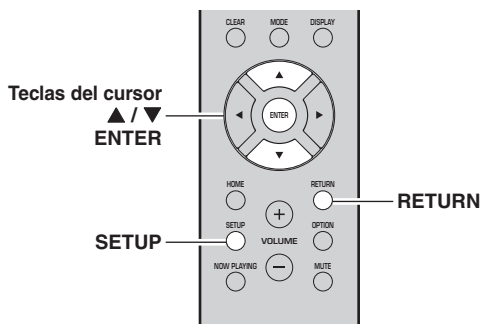

- Pulse SETUP.
- Utilice las teclas del cursor (▲ / ▼) para seleccionar “Network” y pulse ENTER.

Nota

Para volver al estado anterior, pulse RETURN.

- Utilice las teclas del cursor (▲ / ▼) para seleccionar “Information” y pulse ENTER.
- Utilice las teclas del cursor (▲ / ▼) para seleccionar “STATUS”.



Si aparece “Connect”, la unidad está conectada a una red. Si aparece “Disconnect”, restablezca la conexión.

- Para salir del menú, pulse SETUP.

Configuración MusicCast

■ Acerca de MusicCast

Utilice MusicCast para compartir música entre dispositivos compatibles con MusicCast en varias habitaciones.

Con la aplicación específica “MusicCast CONTROLLER” se puede disfrutar fácilmente de la música almacenada en un teléfono inteligente o en un servidor multimedia (un ordenador personal o un servidor NAS) y de radio de Internet (servicios de transmisión) en cualquier lugar de la casa.

- Todos los dispositivos compatibles con MusicCast pueden controlarse desde la aplicación específica “MusicCast CONTROLLER”.
- Pueden vincularse múltiples dispositivos que admitan MusicCast situados en habitaciones distintas para que reproduzcan música a la vez.
- Admite la reproducción de música a través de radio de Internet (servicios de transmisión).
- Ajustes de red para dispositivos que admiten MusicCast.

Visite el siguiente sitio web para más información sobre MusicCast y sobre qué dispositivos son compatibles: <http://www.yamaha.com/musiccast/>

Nota

Para utilizar MusicCast, descargue la Guía de configuración (Setup Guide) MusicCast desde el sitio web de descargas de Yamaha.

<http://download.yamaha.com/>

■ MusicCast CONTROLLER



Para utilizar la funcionalidad de red con un dispositivo que admita MusicCast, tendrá que usar la aplicación específica para dispositivos móviles “MusicCast CONTROLLER”.

Busque e instale “MusicCast CONTROLLER” (gratis) en el App Store o en Google Play.

■ Registro de una red MusicCast

Registre esta unidad en una red MusicCast.

Al mismo tiempo, configure los ajustes de conexión de red de esta unidad.

Nota

Cuando se conecte a una red inalámbrica, tenga a mano el SSID y la contraseña del enrutador LAN inalámbrico (punto de acceso).

1 Inicie la aplicación “MusicCast CONTROLLER” y toque sobre “SETUP”.

Nota

Cuando configure los ajustes de cada dispositivo compatible con MusicCast subsiguiente, toque sobre el parámetro “Register New Device” (registrar nuevo dispositivo) en el menú “⚙️” de la aplicación.

2 Siguiendo las instrucciones que aparecen en la pantalla del dispositivo móvil, utilice “MusicCast CONTROLLER” y pulse el botón CONNECT del panel delantero de esta unidad durante cinco segundos.

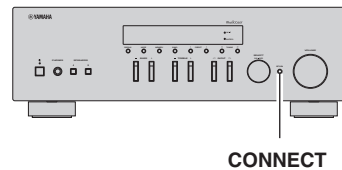

3 Siguiendo las instrucciones que aparecen en la pantalla del dispositivo móvil, utilice “MusicCast CONTROLLER” para configurar los ajustes de red.

Con esto se completan los ajustes de red para registrar el dispositivo en la red MusicCast.

Utilice “MusicCast CONTROLLER” para reproducir música.

Nota

No es posible transmitir sonido DSD ni AirPlay. Solo es posible reproducir música desde esta unidad.

MANEJO BÁSICO

Reproducción

Reproducción de una fuente

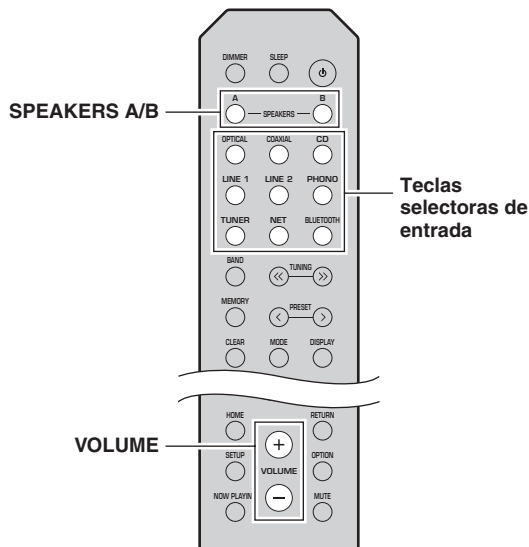

- 1 Pulse una de las teclas selectoras de entrada para seleccionar la fuente de entrada que se va a escuchar.
- 2 Pulse **SPEAKERS A** o **SPEAKERS B** para seleccionar los altavoces **A** o los altavoces **B**. Los altavoces seleccionados se activarán; en el visor delantero puede confirmar qué altavoces están seleccionados (pág. 6).

Nota

- Si uno de los conjuntos de altavoces está conectado mediante conexiones de doble cable, o si ambos conjuntos se están utilizando a la vez (A y B), asegúrese de que el visor delantero muestra “SP A” y “SP B”.
- Cuando utilice auriculares, desconecte los altavoces.

3 Reproduzca la fuente.

4 Pulse **VOLUME +/-** para ajustar el nivel de salida del sonido.

Nota

- Puede ajustar la calidad tonal utilizando **BASS +/-** y **TREBLE +/-** en el panel delantero (pág. 5).
- También puede ajustar el balance de altavoces utilizando la opción “Balance” en el menú “SETUP” (pág. 41).

Cambio de la información del visor delantero

Al seleccionar una fuente de red o *Bluetooth* como la fuente de entrada, puede alternar la información de reproducción en el visor delantero.

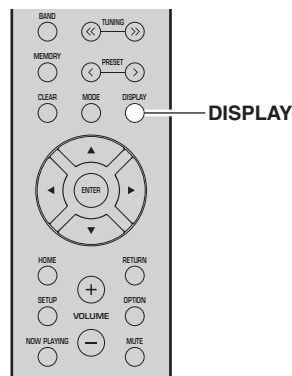

1 Pulse **DISPLAY**.

Cada vez que pulsa la tecla, el elemento mostrado cambia.



Unos 3 segundos después, aparece la información correspondiente para el elemento que se muestra.



Fuente de entrada	Elemento
Bluetooth	Track (título de la canción), Artist (nombre del artista), Album (nombre del álbum)
Server AirPlay	Track (título de la canción), Artist (nombre del artista), Album (nombre del álbum), Time (tiempo transcurrido)
Net Radio	Track (título de la canción), Album (nombre del álbum), Time (tiempo transcurrido), Station (nombre de la emisora)

Nota

Se mostrará “_” (guión bajo) para los caracteres que no admite la unidad.

Uso del temporizador para dormir

Utilice esta característica para ajustar automáticamente la unidad al modo de espera una vez transcurrido un tiempo definido. El temporizador para dormir resulta útil cuando se va a dormir mientras la unidad se está reproduciendo.

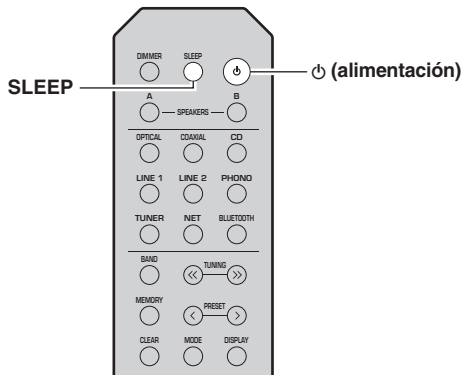

Nota

El temporizador para dormir solo se puede ajustar con el mando a distancia.

1 Pulse SLEEP repetidamente para ajustar el tiempo que transcurrirá antes de que la unidad pase al modo de espera.

Cada vez que pulse SLEEP, el visor delantero cambiará como se muestra a continuación.

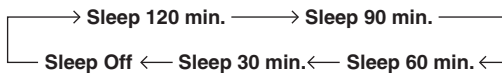

El indicador SLEEP parpadea mientras se ajusta el tiempo del temporizador para dormir.



Si el temporizador para dormir está ajustado, el indicador SLEEP del visor delantero se ilumina.

Nota

- Para desactivar el temporizador para dormir, seleccione "Sleep Off".
- El ajuste del temporizador para dormir también se puede cancelar pulsando ⏻ (alimentación) para ajustar esta unidad al modo de espera.

Escucha de radio FM/AM

Nota

El R-N303D no incluye sintonizador de AM.

Sintonización de FM/AM

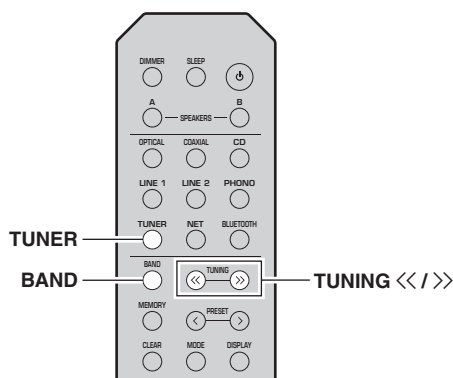

- 1 Pulse **TUNER** para seleccionar “TUNER” como fuente de entrada.
- 2 Pulse **BAND** repetidamente para seleccionar la banda de recepción (FM o AM).
- 3 Pulse **TUNING <</>>** para ajustar una frecuencia.

Para buscar emisoras automáticamente, pulse y mantenga pulsado **TUNING <</>>** durante un segundo.

Si se recibe una emisión, el indicador “TUNED” del visor delantero se iluminará. Si se recibe una emisión en estéreo, el indicador “STEREO” también se iluminará.



Frecuencia

Nota

- Si las señales de la emisora son débiles, la búsqueda de sintonización no se detiene en la emisora deseada.
- Si la señal de recepción de una emisora de FM no es estable, puede mejorar si se cambia a mono.

Mejora de la recepción de FM (modo FM)

Si la señal de la emisora es débil y la calidad del sonido no es buena, ajuste el modo de recepción de la banda de FM a mono para mejorar la recepción.

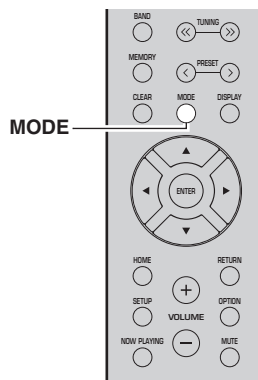

- 1 Pulse **MODE** repetidamente para seleccionar “Stereo” (modo estéreo automático) o “Mono” (modo mono) cuando en la unidad se sintonice una emisora de radio FM.

Si se selecciona Mono, las emisiones de FM se escucharán con sonido mono.

Nota

El indicador STEREO en el panel delantero se ilumina mientras se escucha una emisora en modo estéreo (pág. 6).

Uso de funciones presintonizadas

Puede registrar hasta 40 emisoras de radio como presintonías. Una vez registradas las emisoras, puede sintonizarlas fácilmente recuperando las presintonías. Puede registrar automáticamente emisoras FM que tienen señales fuertes. Si las emisoras FM que desea almacenar tienen señales débiles, puede registrarlas manualmente (pág. 23).

Registro automático de emisoras de radio (solo emisoras de FM)

Nota

- Al registrar emisoras de radio automáticamente, puede que se sobrescriban las emisoras de radio ya registradas en ese momento en números de presintonía.
- Si la emisora que desea registrar tiene una señal débil, pruebe a utilizar el método de presintonización manual.
- Solo para los modelos para Reino Unido y Europa: Solo las emisoras de Radio Data System (Sistema de radiodifusión de datos) se pueden presintonizar automáticamente.
- Las emisoras de FM registradas como presintonías utilizando la característica de presintonización automática se escucharán en estéreo.

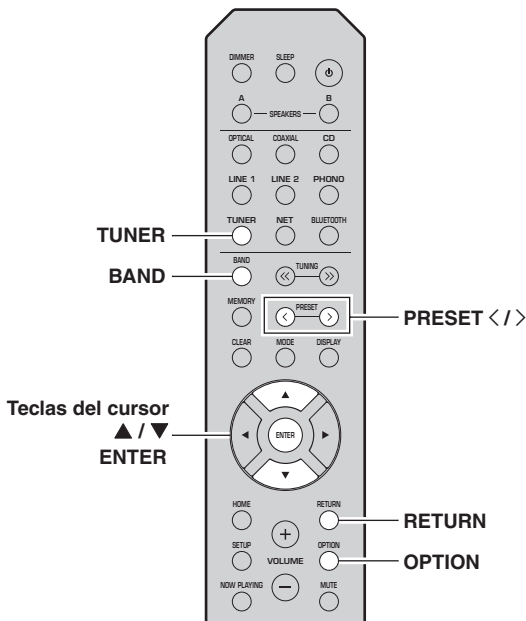

- 1 Pulse **TUNER** para seleccionar “TUNER” como fuente de entrada.
- 2 Pulse **OPTION** en el mando a distancia. Aparecerá el menú “OPTION” (pág. 37).
- 3 Utilice las teclas del cursor (▲ / ▼) para seleccionar “Auto Preset” y pulse **ENTER**.



Número de presintonía Frecuencia

La unidad comenzará el barrido de la banda de FM unos 5 segundos después a partir de la frecuencia más baja.

Para comenzar el barrido inmediatamente, pulse **ENTER**.

Nota

- Antes de iniciar el barrido, puede especificar el primer número de presintonía que se utilizará pulsando **PRESET </>** o las teclas del cursor (▲/▼) en el mando a distancia.
- Para cancelar el barrido, pulse **RETURN**.

Una vez completado el barrido, “FINISH” aparece en pantalla y después se regresa al estado original.

Registro manual de una emisora de radio

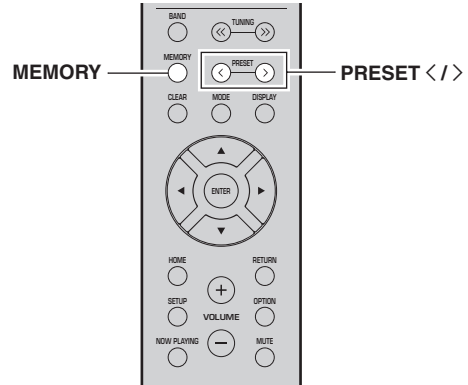

- 1 **Sintonice la emisora de radio deseada.** Consulte “Sintonización de FM/AM” (pág. 22).
- 2 Pulse **MEMORY**.

Nota

Si mantiene pulsado **MEMORY** durante más de 3 segundos, omitirá los siguientes pasos y registrará automáticamente la emisora seleccionada en un número de presintonía vacío (es decir, el número de presintonía siguiente al último utilizado).

- 3 Pulse **PRESET </>** para seleccionar el número de presintonía en el que se registrará la emisora.

Si selecciona un número de presintonía sin emisora registrada, aparecerá el mensaje “Empty”.



“Empty” (sin uso) o la frecuencia registrada actualmente.

- 4 Pulse **MEMORY**.

Una vez completado el registro, el visor regresa a su estado original.

Nota

Para cancelar el registro, pulse **RETURN** o no realice ninguna operación durante alrededor de 30 segundos.

■ Recuperación de una emisora presintonizada

Puede recuperar emisoras presintonizadas registradas utilizando la presintonización automática o manual de emisoras.

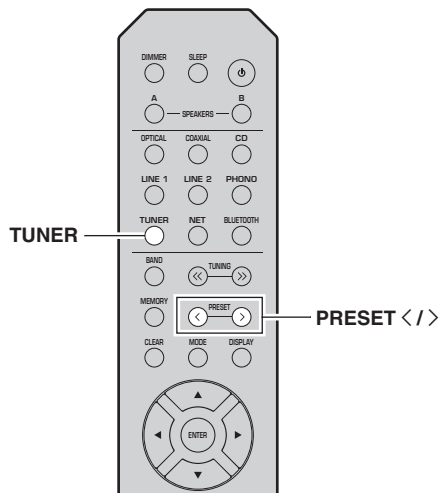

- 1 Pulse TUNER para seleccionar “TUNER” como fuente de entrada.
- 2 Pulse PRESET </> para seleccionar un número de presintonía.

Nota

- Se omitirán los números de presintonía sin emisoras registradas.
- “No Presets” aparecerá en pantalla si no hay emisoras registradas.

■ Borrado de una emisora presintonizada

Puede borrar las emisoras de radio registradas en los números de presintonía.

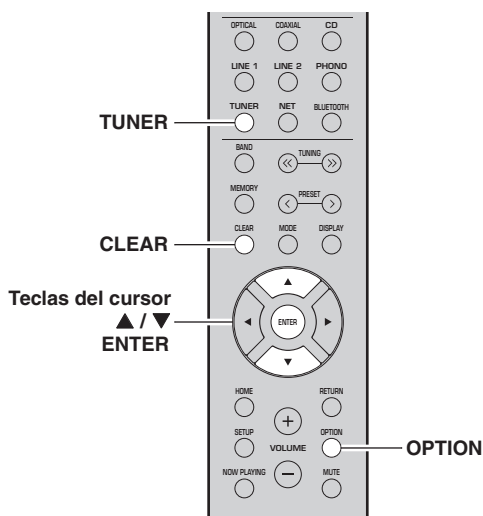

- 1 Pulse TUNER para seleccionar “TUNER” como fuente de entrada.
- 2 Pulse OPTION.
- 3 Utilice las teclas del cursor (▲ / ▼) para seleccionar “Clear Preset” y pulse ENTER.



Emisora presintonizada que se va a borrar

- 4 Utilice las teclas del cursor (▲ / ▼) para seleccionar la emisora presintonizada que se vaya a borrar y pulse ENTER.

Si la emisora presintonizada se ha borrado, aparece “Cleared” y, a continuación, se muestra el siguiente número de presintonía en uso.



- 5 Repita el paso 4 hasta que se hayan borrado todas las emisoras presintonizadas.
- 6 Para salir del menú “OPTION”, pulse OPTION.

También puede proceder con los pasos siguientes para cancelar el registro de una emisora.

- 1 Pulse TUNER para seleccionar “TUNER” como fuente de entrada.
- 2 Pulse CLEAR.



Emisora presintonizada que se va a borrar

- 3 Utilice las teclas PRESET </> para seleccionar la emisora presintonizada que se vaya a borrar y pulse CLEAR.

Cuando la emisora ya esté borrada, aparecerá “Cleared” (borrada).

Sintonización Radio Data System solo para modelos para Reino Unido y Europa)

Radio Data System es un sistema de transmisión de datos empleado por emisoras de FM de numerosos países. La unidad puede recibir distintos tipos de datos de Radio Data System, como “Program Service”, “Program Type”, “Radio Text” y “Clock Time” cuando se sintoniza una emisora de Radio Data System.

Visualización de la información de Radio Data System

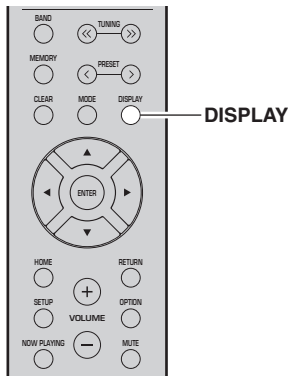

- 1 Sintonice la emisora deseada de Radio Data System (Sistema de radiodifusión de datos).

Nota

Se recomienda que primero registre emisoras de radio automáticamente (pág. 22) antes de sintonizar emisoras de Radio Data System.

- 2 Pulse DISPLAY.

Cada vez que pulsa la tecla, el elemento mostrado cambia.



Nombre de elemento

Unos 3 segundos después, aparece la información correspondiente para el elemento que se muestra.



Información

Program Service	Nombre del servicio de programas
Program Type	Tipo del programa actual
Radio Text	Información sobre el programa actual
Clock Time	Hora actual
Frequency	Frecuencia

Nota

“Program Service”, “Program Type”, “Radio Text” y “Clock Time” no aparecen si la emisora de radio no presta el servicio Radio Data System.

Recepción automática de información del tráfico (solo R-N303)

Cuando se selecciona “TUNER” como fuente de entrada, la unidad recibe automáticamente información de tráfico. Para activar esta función, realice el procedimiento siguiente para fijar la emisora de información de tráfico.

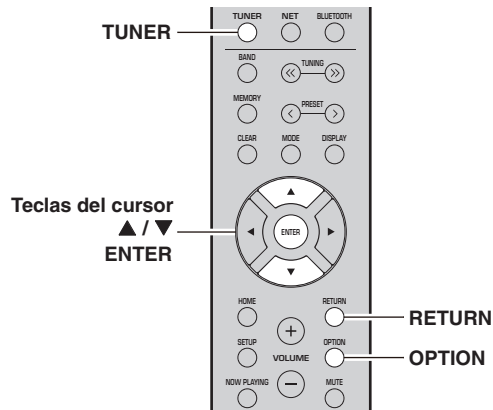

- 1 Cuando se selecciona “TUNER” como fuente de entrada, pulse OPTION.
- 2 Utilice las teclas del cursor (▲ / ▼) para seleccionar “TrafficProgram” y pulse ENTER. La emisora de información del tráfico se iniciará en 5 segundos. Vuelva a pulsar ENTER para empezar la búsqueda inmediatamente.

Nota

- Para buscar hacia arriba/abajo desde la frecuencia actual, pulse las teclas del cursor (▲/▼) mientras se muestra “READY”.
- Para cancelar la búsqueda, pulse RETURN.
- El texto entre paréntesis muestra los indicadores que aparecen en el visor delantero.

La siguiente pantalla aparece unos 3 segundos cuando acaba la búsqueda.



Emisora de información del tráfico (frecuencia)

Nota

“TP Not Found” se muestra unos 3 segundos si no se encuentra ninguna emisora de información del tráfico.

Escuchar radio DAB (R-N303D)

DAB (Difusión de audio digital) utiliza señales digitales para obtener un sonido más nítido y una recepción más estable en comparación con las señales analógicas. Esta unidad también puede recibir DAB+ (una versión mejorada de DAB) que admite más emisoras que utilizan el códec de audio MPEG-4 (AAC+), y que presenta un método de transmisión más eficiente.

Nota

Esta unidad solo admite la banda III (174 a 240 MHz).

Preparación de la sintonización de DAB

Antes de sintonizar emisoras de DAB, se debe realizar un barrido inicial. Al seleccionar DAB por primera vez, el barrido inicial se realiza automáticamente.

Para escuchar una emisora DAB, conecte la antena como se describe en “Conexión de la antena de DAB/FM (R-N303D)” (pág. 12).

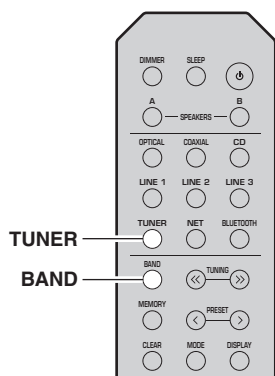

- 1 Pulse TUNER para seleccionar “TUNER” como la fuente de entrada.
- 2 Pulse BAND para seleccionar la banda de DAB.

Comienza el barrido inicial. Durante el barrido, el progreso se muestra en el visor del panel delantero. Una vez finalizado el barrido, la parte superior de la lista de las emisoras escaneadas aparece en el visor del panel delantero.

Nota

- Si no se encuentra ninguna emisora de radio DAB con un barrido inicial, aparecerá “Not Found” en el visor del panel delantero, seguido de “Off Air”. Pulse BAND dos veces para volver a seleccionar la banda de DAB y realice un nuevo barrido.
- Puede comprobar la intensidad de recepción de cada etiqueta de canal DAB (pág.29).
- Para volver a realizar un barrido inicial después de almacenar algunas emisoras de radio DAB, seleccione “Initiate Scan” (pág. 37) en el menú “OPTION”. Si vuelve a realizar un barrido inicial, se borrarán las emisoras de radio DAB actualmente registradas en los números de presintonía.

Selección de una emisora de radio DAB para recepción

Puede seleccionar una emisora de radio DAB de entre las emisoras almacenadas por el barrido inicial.

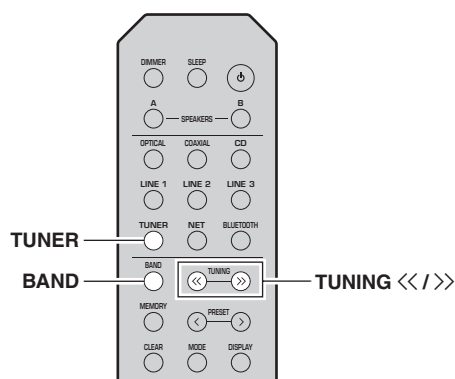

- 1 Pulse TUNER para seleccionar “TUNER” como la fuente de entrada.
- 2 Pulse BAND para seleccionar la banda de DAB.
- 3 Pulse TUNING <</> para seleccionar una emisora de radio DAB.

Nota

- “Off Air” aparece cuando la emisora de radio DAB seleccionada no está disponible actualmente.
- Cuando la unidad recibe una emisora secundaria, aparece “2” junto a “DAB”.

Uso de la función presintonizada

Puede registrar hasta 40 emisoras de radio DAB como presintonías. Una vez registradas las emisoras, puede sintonizarlas fácilmente recuperando las presintonías.

Nota

Puede registrar hasta 40 emisoras de radio favoritas para cada una de las bandas de DAB y FM.

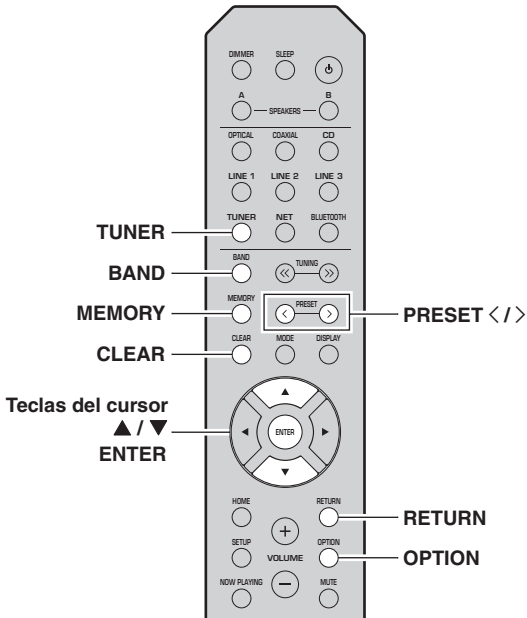

Registro de una emisora de radio DAB

Seleccione una emisora de radio DAB y regístrela en un número de presintonía.

1 Sintonice la emisora de radio DAB deseada. Consulte “Selección de una emisora de radio DAB para recepción” (pág. 26).

2 Pulse MEMORY.

Nota

Si mantiene pulsado MEMORY durante más de 3 segundos, omitirá los siguientes pasos y registrará automáticamente la emisora seleccionada en un número de presintonía vacío (es decir, el número de presintonía siguiente al último utilizado).

3 Pulse PRESET </> para seleccionar el número de presintonía en el que se registrará la emisora.

Si selecciona un número de presintonía sin emisora registrada, aparecerá el mensaje “Empty”. Si selecciona un número de presintonía que ya tenga registrada una emisora, aparecerá el mensaje “Overwrite?”.



“Empty” (sin uso) u “Overwrite?” (en uso)

4 Pulse MEMORY.

Una vez completado el registro, el visor regresa a su estado original.

Nota

Para cancelar el registro, pulse RETURN o no realice ninguna operación durante alrededor de 30 segundos.

Recuperación de una emisora presintonizada

Sintonice una emisora de radio DAB registrada seleccionando su número de presintonía.

1 Pulse TUNER para seleccionar “TUNER” como la fuente de entrada.

2 Pulse BAND para seleccionar la banda de DAB.

3 Pulse PRESET </> para seleccionar la emisora de radio DAB deseada.



Nota

- Se omitirán los números de presintonía sin emisoras registradas.
- Si esta unidad no tiene ninguna emisora presintonizada, se muestra “No Presets”.

Borrado de emisoras de radio DAB presintonizadas

Borre emisoras de radio DAB registradas en los números de presintonía.

- 1 Pulse **TUNER** para seleccionar “TUNER” como la fuente de entrada.
- 2 Pulse **BAND** para seleccionar la banda de DAB.
- 3 Pulse **OPTION** para acceder al menú “OPTION”. Aparecerá el menú “OPTION” para TUNER (pág. 37).
- 4 Utilice las teclas del cursor (**▲ / ▼**) para seleccionar “Clear Preset” y pulse **ENTER**.

5 **Seleccione el número de emisora presintonizada deseada utilizando las teclas del cursor (▲ / ▼) varias veces.**
El número de presintonía seleccionado parpadea en el visor del panel delantero.

6 **Pulse ENTER de nuevo para confirmar.**
“Cleared” aparecerá en el visor del panel delantero. A continuación, se muestra otra emisora presintonizada en el visor del panel delantero. Si no hay más emisoras presintonizadas, aparece “No Presets” y después el visor vuelve al menú “OPTION”. Para devolver el visor al estado original, pulse **RETURN**.

También puede proceder con los pasos siguientes para cancelar el registro de una emisora.

- 1 Pulse **TUNER** para seleccionar “TUNER” como fuente de entrada.
- 2 Pulse **CLEAR**.
- 3 Utilice las teclas **PRESET </>** para seleccionar la emisora presintonizada que se vaya a borrar y pulse **CLEAR**.

Cuando la emisora ya esté borrada, aparecerá “Cleared” (borrada).

Visualización de la información de DAB

Esta unidad puede recibir diversos tipos de información de DAB cuando se sintoniza en una emisora de radio DAB.

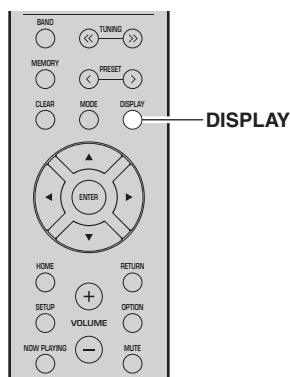

- 1 Pulse **TUNER** para seleccionar “TUNER” como fuente de entrada.
- 2 **Sintonice la emisora de radio DAB deseada.**
- 3 Pulse **DISPLAY**.
Cada vez que pulsa la tecla, el elemento mostrado cambia.



Nombre de elemento

Aparece el elemento seleccionado seguido de una breve descripción, y aparece la información correspondiente para dicho elemento.



Información

Elección	Descripción
Service Label (Etiqueta de servicio)	Nombre de emisora
DLS (Dynamic Label Segment, Segmento de etiqueta dinámico)	Información sobre la emisora actual
Ensemble Label (Etiqueta de conjunto)	Nombre de conjunto
Program Type (Tipo de programa)	Género de emisora
Date And Time (Fecha y hora)	Fecha y hora actuales
Audio Mode (Modo de audio)	Modo de audio (mono/estéreo) y velocidad de transferencia
CH Label/Freq. (Etiqueta de canal/ frecuencia)	Etiqueta de canal y frecuencia
Signal Quality (Calidad de señal)	Calidad de recepción de señal (0 [ninguna] a 100 [mejor])

Nota

Es posible que parte de esta información no esté disponible en función de la emisora de radio DAB seleccionada.

Comprobación de intensidad de recepción de cada etiqueta de canal DAB

Puede comprobar la intensidad de recepción de cada etiqueta de canal DAB (0 [ninguna] a 100 [mejor]).

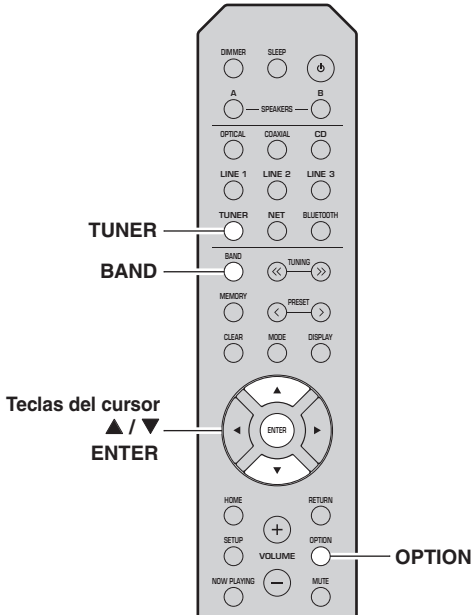

Información de frecuencias DAB

Esta unidad solo admite la banda III (174 a 240 MHz).

Frecuencia	Etiqueta de canal	Frecuencia	Etiqueta de canal
174,928 MHz	5A	208,064 MHz	9D
176,640 MHz	5B	209,936 MHz	10A
178,352 MHz	5C	211,648 MHz	10B
180,064 MHz	5D	213,360 MHz	10C
181,936 MHz	6A	215,072 MHz	10D
183,648 MHz	6B	216,928 MHz	11A
185,360 MHz	6C	218,640 MHz	11B
187,072 MHz	6D	220,352 MHz	11C
188,928 MHz	7A	222,064 MHz	11D
190,640 MHz	7B	223,936 MHz	12A
192,352 MHz	7C	225,648 MHz	12B
194,064 MHz	7D	227,360 MHz	12C
195,936 MHz	8A	229,072 MHz	12D
197,648 MHz	8B	230,784 MHz	13A
199,360 MHz	8C	232,496 MHz	13B
201,072 MHz	8D	234,208 MHz	13C
202,928 MHz	9A	235,776 MHz	13D
204,640 MHz	9B	237,488 MHz	13E
206,352 MHz	9C	239,200 MHz	13F

- 1 Pulse **TUNER** para seleccionar “TUNER” como la fuente de entrada.
- 2 Pulse **BAND** para seleccionar la banda de DAB.
- 3 Pulse **OPTION** para acceder al menú “OPTION”.
Aparecerá el menú “OPTION” para TUNER (pág. 37).
- 4 Utilice las teclas del cursor (▲ / ▼) para seleccionar “Tune Aid” y pulse **ENTER**.
- 5 Utilice las teclas del cursor (▲ / ▼) para seleccionar la etiqueta de canal DAB deseada.



Etiqueta de canal DAB

Intensidad de recepción

Reproducción de música con *Bluetooth*

En la unidad puede reproducir los archivos de música guardados en un dispositivo *Bluetooth* (como dispositivos móviles).

Consulte también el manual de instrucciones de su dispositivo *Bluetooth*.



Nota

- Para utilizar la función *Bluetooth*, ajuste “Bluetooth” (pág. 41) en el menú “SETUP” en “On”.
- Puede que la unidad no detecte un dispositivo *Bluetooth* o que algunas funciones no sean compatibles, dependiendo del modelo.
- Puede transmitir audio a auriculares o altavoces *Bluetooth* con la aplicación MusicCast CONTROLLER. La salida de audio solo se puede seleccionar desde la aplicación MusicCast CONTROLLER.

Conexión de un dispositivo *Bluetooth* (emparejado)

Cuando conecte un dispositivo *Bluetooth* a la unidad por primera vez, será necesario realizar la operación de emparejado. El emparejado es una operación para registrar con antelación dispositivos *Bluetooth* entre sí. Una vez finalizado el emparejado, las siguientes conexiones serán fáciles incluso después de haber desconectado la conexión *Bluetooth*.

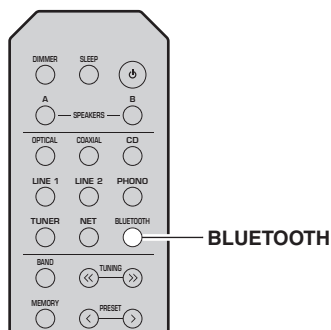

1 Pulse BLUETOOTH para seleccionar “Bluetooth” como fuente de entrada.

Si ya hay otro dispositivo *Bluetooth* conectado, desconecte la conexión *Bluetooth* antes de realizar la operación de emparejado.

2 Active la función *Bluetooth* del dispositivo *Bluetooth*.

3 En el dispositivo *Bluetooth*, seleccione el nombre de modelo de la unidad de la lista de dispositivos disponibles.

Después de haber finalizado el emparejado y si la unidad está conectada al dispositivo *Bluetooth* en el visor delantero aparece “Connected” y el indicador *Bluetooth* se iluminará.

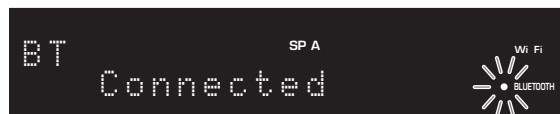

Nota

- Si se necesita una contraseña, escriba el número “0000”.
- En “Network Name” (pág. 41) dentro del menú de ajustes puede cambiar el nombre de dispositivo de red de esta unidad que aparecerá al conectar dispositivos *Bluetooth*.

Reproducción de contenido del dispositivo *Bluetooth*

Conecte un dispositivo *Bluetooth* emparejado y comience la reproducción. Compruebe con antelación lo siguiente:

- El emparejado se ha completado.
- La función *Bluetooth* del dispositivo *Bluetooth* está activada.

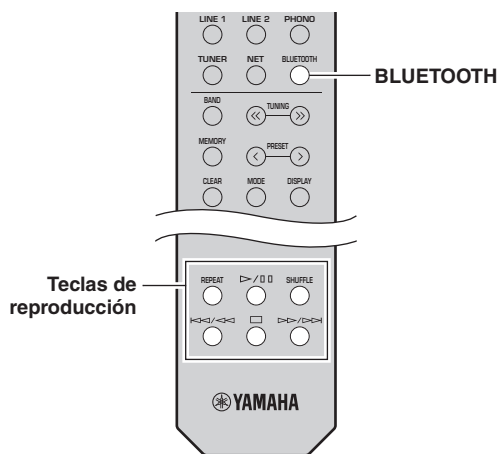

1 Pulse BLUETOOTH para seleccionar “Bluetooth” como fuente de entrada.

Nota

Si la unidad detecta el dispositivo *Bluetooth* conectado anteriormente, la unidad se conecta automáticamente al dispositivo *Bluetooth* después del paso 1. Para establecer otra conexión *Bluetooth*, finalice primero la conexión *Bluetooth* actual.

2 Utilice el dispositivo *Bluetooth* para establecer una conexión *Bluetooth*.

Seleccione el nombre de modelo de la unidad de la lista de dispositivos *Bluetooth* de su dispositivo. Una vez establecida la conexión, el indicador BLUETOOTH del visor delantero se iluminará.

Nota

Si no puede conectarse al dispositivo *Bluetooth*, vuelva a realizar el emparejado (pág.30).

3 Utilice el dispositivo *Bluetooth* para reproducir música.

Nota

Puede usar las teclas de reproducción del mando a distancia para controlar la reproducción.

Desconexión de una conexión *Bluetooth*

Siga uno de los procedimientos indicados a continuación para desconectar una conexión *Bluetooth*.

- Desactive la función *Bluetooth* en el dispositivo *Bluetooth*.
- Mantenga pulsado BLUETOOTH en el mando a distancia durante al menos 3 segundos.
- En esta unidad, seleccione cualquier entrada excepto “*Bluetooth*”.

Bluetooth

- *Bluetooth* es una tecnología de comunicación inalámbrica entre dispositivos en un alcance de unos 10 metros que emplea la banda de frecuencia 2,4 GHz, una banda que se puede utilizar sin licencia.

Gestión de comunicaciones *Bluetooth*

- La banda 2,4 GHz utilizada por los dispositivos compatibles con *Bluetooth* es una banda de radio que comparten numerosos tipos de equipos. Aunque los dispositivos compatibles con *Bluetooth* utilizan una tecnología que minimiza la influencia de otros componentes que emplean la misma banda de radio, dicha influencia puede reducir la velocidad o la distancia de las comunicaciones y, en algunos casos, interrumpir las comunicaciones.
- La velocidad de la transferencia de señales y la distancia a la que la comunicación es posible varían en función de la distancia entre los dispositivos de comunicación, la presencia de obstáculos, las condiciones de ondas de radio y el tipo de equipo.
- Yamaha no garantiza todas las conexiones inalámbricas entre esta unidad y los dispositivos compatibles con la función *Bluetooth*.

Reproducción de música guardada en servidores multimedia (PC/NAS)

En la unidad puede reproducir los archivos de música guardados en un PC o NAS compatible con DLNA.

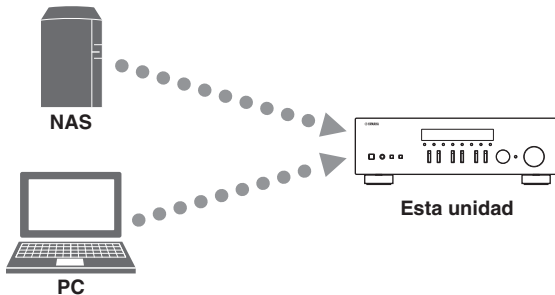

Nota

- Para utilizar esta función, la unidad y el PC/NAS deben estar conectados al mismo enrutador (pág. 13). Puede comprobar si los parámetros de red (por ejemplo, la dirección IP) están correctamente asignados a la unidad en “Information” (pág. 40) en el menú “SETUP”.
- Para reproducir archivos de música, el software de servidor instalado en el PC/NAS debe ser compatible con los formatos de archivos de música que desea reproducir.
- Es posible que el audio se interrumpa mientras se utiliza la conexión de red inalámbrica. En tal caso, utilice una conexión de red por cable.
- Puede conectar hasta 16 servidores multimedia a esta unidad.
- Consulte “Formatos de archivo admitidos” (pág. 52) para obtener información acerca de los formatos de archivo admitidos.

Ajuste del uso compartido de medios de archivos de música

Para reproducir archivos de música en el ordenador con esta unidad, debe aplicar el ajuste de uso compartido de medios entre la unidad y el ordenador (Windows Media Player 12 o una versión más reciente). En este caso, se utiliza como ejemplo el ajuste con Windows Media Player en Windows 7.

■ Si se utiliza Windows Media Player 12

- 1 Inicie Windows Media Player 12 en el PC.
- 2 Seleccione “Stream” y luego “Turn on media streaming...”.

(Ejemplo de versión en inglés)

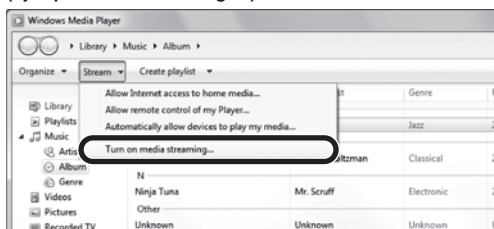

Aparecerá la ventana de panel de control del PC.

- 3 Haga clic en “Turn on media streaming”.

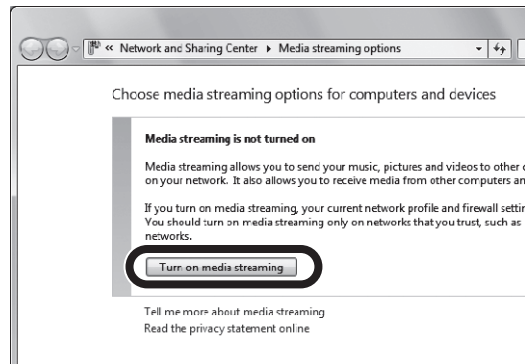

- 4 Seleccione “Allowed” en la lista desplegable situada junto al nombre de modelo de la unidad.

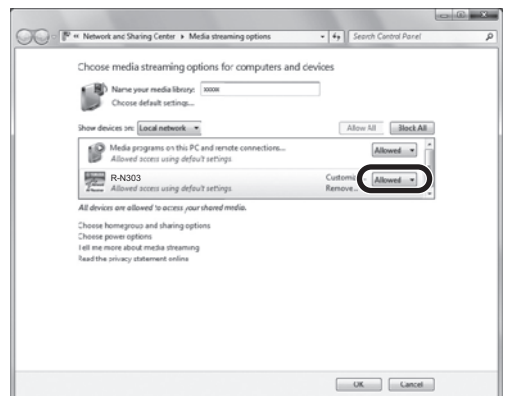

- 5 Como en el paso 4, seleccione “Allowed” en la lista desplegable situada junto a los dispositivos (PC o dispositivos móviles) que desee utilizar como controladores multimedia.

- 6 Haga clic en “OK” para salir.

■ Si se utiliza un PC o NAS con otro software de servidor DLNA instalado

Consulte el manual de instrucciones del dispositivo o software y configure el uso compartido de medios.

Reproducción de contenidos musicales del PC

Realice el procedimiento siguiente para controlar el contenido de música del PC e iniciar la reproducción.

Nota

Se mostrará “_” (guión bajo) para los caracteres que no admite la unidad.

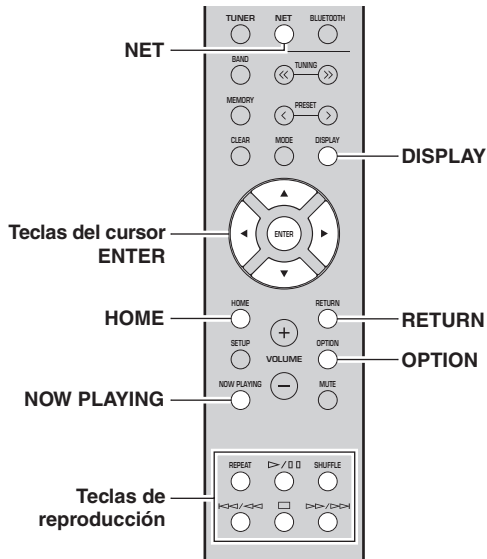

- 1 Pulse **NET** varias veces para seleccionar “Server” como fuente de entrada.



- 2 Utilice las teclas del cursor (**▲ / ▼**) para seleccionar un servidor de música y pulse **ENTER**.

- 3 Utilice las teclas del cursor para seleccionar un elemento y pulse **ENTER**.

Si hay una canción seleccionada, empieza la reproducción y se muestra la información de reproducción.



Nota

- Si en el PC se está reproduciendo un archivo de música seleccionado desde la unidad, se muestra la información de reproducción.
- Puede registrar la canción en reproducción actual como una presintonía (pág. 36).
- Si pulsa **DISPLAY** repetidamente, puede alternar la información de reproducción en el visor delantero (pág. 20).

Utilice las siguientes teclas del mando a distancia para controlar la reproducción.

Teclas	Función	
Teclas del cursor	Seleccione un archivo de música o carpeta.	
ENTER	Inicia la reproducción si se pulsa con un contenido seleccionado. Baja un nivel si se pulsa con una carpeta seleccionada.	
RETURN	Sube un nivel.	
Teclas de reproducción	>/□	Detiene/reanuda la reproducción.
	□	Detiene la reproducción.
	<</>> >>/<<	Salta hacia delante o atrás.
HOME	Muestra el directorio raíz del servidor de música.	
NOW PLAYING	Muestra información sobre la canción que se está reproduciendo.	

Nota

También puede usar un Digital Media Controller (DMC) compatible con DLNA para controlar la reproducción. Para obtener más información, consulte “DMC Control” (pág. 40) en el menú “SETUP”.

■ Ajustes de repetición/reproducción aleatoria

Puede configurar la reproducción aleatoria o la repetición del contenido de música del PC.

- 1 Si la fuente de entrada es “Server”, pulse **REPEAT** o **SHUFFLE** repetidamente en la tecla de reproducción para seleccionar el método de reproducción.

Teclas de reproducción	Ajuste	Función
REPEAT	Off	Desactiva la función de repetición.
	One	Reproduce la canción actual repetidamente.
	All	Reproduce todas las canciones del álbum (carpeta) actual repetidamente.
SHUFFLE	Off	Desactiva la función de reproducción aleatoria.
	On	Reproduce las canciones del álbum (carpeta) actual en orden aleatorio.

■ Ajustes de reproducción automática

Utilice estos ajustes para elegir si reproducir o no reproducir automáticamente música de su PC o del servidor al encender la unidad o al cambiar entre entradas.

- 1 Pulse **OPTION**.
- 2 Utilice las teclas del cursor (**▲ / ▼**) para seleccionar “Auto Playback” y pulse **ENTER**.
- 3 Active (**ON**) o desactive (**OFF**) Auto Playback con las teclas del cursor (**</>**).
- 4 Pulse **OPTION** cuando haya terminado.

Escucha de radio de Internet

También puede escuchar emisoras de radio de Internet de todo el mundo.

Nota

- Para usar esta función, la unidad debe estar conectada a Internet (pág. 13). Puede comprobar si los parámetros de red (por ejemplo, la dirección IP) están correctamente asignados a la unidad en “Information” (pág. 40) en el menú “SETUP”.
- Es posible que no pueda recibir algunas emisoras de radio de Internet.
- Esta unidad utiliza el servicio “airable.radio”. “airable” es un servicio de Tune In GmbH.
- Este servicio puede suspenderse sin previo aviso.
- Los nombres de las carpetas pueden ser diferentes dependiendo del idioma.

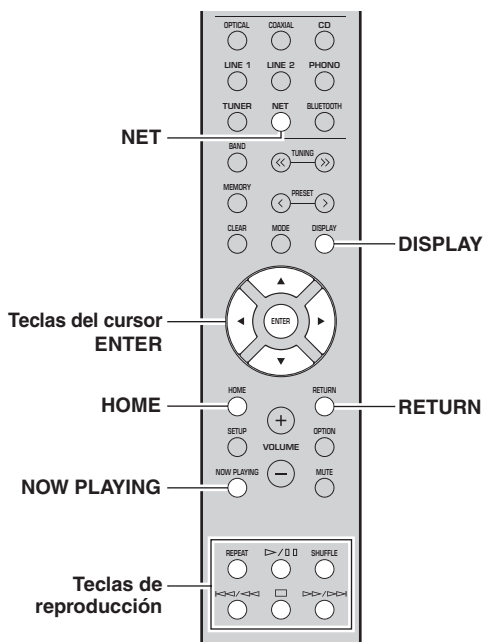

1 Pulse NET varias veces para seleccionar “NetRadio” como fuente de entrada.

La lista de emisoras aparece en el visor delantero.



2 Utilice las teclas del cursor para seleccionar un elemento y pulse ENTER.

Si hay una emisora de radio de Internet seleccionada, empieza la reproducción y se muestra la información de reproducción.



Utilice las siguientes teclas del mando a distancia para controlar la reproducción.

Teclas	Función
Teclas del cursor	Seleccione la emisora de radio de Internet o la categoría, como por ejemplo el género.
ENTER	Inicia la reproducción si se pulsa con una emisora de radio de Internet seleccionada. Baja un nivel si se pulsa con una categoría seleccionada.
RETURN	Sube un nivel.
Teclas de reproducción	<input type="checkbox"/> Detiene la reproducción.
HOME	Muestra las categorías superiores si se pulsa durante la reproducción.
NOW PLAYING	Muestra la información de reproducción para la emisora de radio de Internet.

Nota

- Puede registrar la emisora en reproducción actual como una presintonía (pág. 36).
- Si pulsa DISPLAY repetidamente, puede alternar la información de reproducción en el visor delantero (pág. 20).
- Es posible que alguna información no esté disponible dependiendo de la emisora.

Reproducción de música con AirPlay

La función AirPlay le permite reproducir música de iPhone/iPad/iPod touch/iTunes en la unidad a través de la red.



Nota

Para utilizar esta función, la unidad y el PC o el iPhone deben estar conectados al mismo enrutador (pág. 13). Puede comprobar si los parámetros de red (por ejemplo, la dirección IP) están correctamente asignados a la unidad en "Information" (pág. 40) en el menú "SETUP".

AirPlay funciona con los iPhone, iPad y iPod touch con iOS 4.3.3 o posterior, Mac con OS X Mountain Lion o posterior, y PC con iTunes 10.2.2 o posterior. (desde junio de 2017)

Reproducción de contenidos musicales de iTunes/iPhone

Realice el procedimiento siguiente para reproducir el contenido musical de iTunes/iPhone en la unidad.

1 Encienda la unidad e inicie iTunes en el PC o muestre la pantalla de reproducción en el iPhone.

Si iTunes/iPhone reconoce la unidad, aparece el icono AirPlay.

iOS 10 (ejemplo)

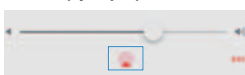

iTunes (ejemplo)



Nota

Si el icono no aparece, compruebe si la unidad y el PC/iPhone están correctamente conectados al enrutador.

2 En iTunes/iPhone, haga clic en (toque) el icono AirPlay y seleccione la unidad (nombre de red de la unidad) como dispositivo de salida de audio.

3 Seleccione una canción e inicie la reproducción.

La unidad selecciona automáticamente "AirPlay" como fuente de entrada e inicia la reproducción. La información de reproducción aparece en el visor delantero.

Nota

- Si pulsa DISPLAY repetidamente, puede alternar la información de reproducción en el visor delantero (pág. 20).
- Puede encender automáticamente la unidad cuando comience la reproducción en iTunes o el iPhone ajustando "Standby (Network Standby)" (pág. 41) en el menú "SETUP" en "On" o "Auto".
- Puede editar el nombre de red (el nombre de la unidad en la red) mostrado en iTunes/iPhone en "Network Name" (pág. 41) en el menú "SETUP".
- Puede ajustar el volumen de la unidad desde iTunes/iPhone durante la reproducción.

⚠ ATENCIÓN

El uso de iTunes o del iPhone para ajustar el volumen puede hacer que haya subidas de volumen inesperadas, lo cual puede dañar lo oídos o el dispositivo. Detenga inmediatamente la reproducción en iTunes o en el iPod si el volumen es demasiado alto. Le recomendamos que utilice "Vol.Interlock (Volume interlock)" (pág. 38) en el menú Option para limitar los cambios de volumen de iTunes o del iPhone de antemano.

Utilice las siguientes teclas del mando a distancia para controlar la reproducción.

Teclas	Funciones
▷ / ◻	Detiene/reanuda la reproducción.
◻	Detiene la reproducción.
◀◀ / ◀◀	Salta hacia delante o atrás.
▶▶ / ▶▶	
REPEAT	Cambia los ajustes de repetición.
SHUFFLE	Cambia los ajustes de reproducción aleatoria.

Registro de la canción/emisora en reproducción actual (función de presintonía)

Al seleccionar una fuente de red como la fuente de entrada, puede registrar la canción o emisora de transmisión en reproducción actual como una presintonía. Puede programar un máximo de 40 de dichas presintonías. Así podrá recuperar fácilmente cualquier canción/emisora presintonizada seleccionando su número de presintonía.

Las fuentes de entrada siguientes se pueden ajustar como presintonías:
Server, Net Radio, *Bluetooth* y servicios de transmisión.

Nota

- La fuente de entrada solo se puede registrar en caso de que sea “Bluetooth”. No se pueden registrar canciones individuales.
- La aplicación MusicCast CONTROLLER (pág. 19) le permite registrar contenidos (canciones, emisoras de radio) y escucharlos.
- Cuando registra archivos de música almacenados en un PC/NAS, esta unidad memoriza la posición relativa de los archivos de música en la carpeta. Si ha añadido archivos de música a la carpeta o los ha eliminado de ella, puede que esta unidad no recupere el archivo de música correctamente. En tales casos, vuelva a registrar los elementos otra vez.

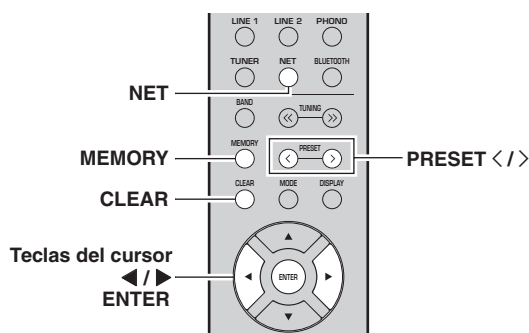

Registro de una presintonía

- 1 Reproduzca una canción o emisora de transmisión que desee registrar.
- 2 Mantenga pulsado MEMORY más de 3 segundos.

La primera vez que registre una canción/emisora, se le pedirá que registre la canción/emisora seleccionada en el número de presintonía “01”. También se le pedirá que registre cada canción/emisora adicional que seleccione en el siguiente número de presintonía disponible.



Número de presintonía

Nota

Para seleccionar un número de presintonía para el registro, pulse PRESET </> o las teclas del cursor (◀▶).

- 3 Vuelva a pulsar MEMORY para registrar la presintonía.

Nota

Para cancelar el registro, pulse RETURN.

Recuperación de una presintonía

- 1 Seleccione NET o BLUETOOTH como fuente de entrada.
- 2 Pulse PRESET </> para seleccionar un número de presintonía.
- 3 Pulse ENTER para recuperar la presintonía.

Nota

- Unos segundos después de seleccionar el número de presintonía, se iniciará la reproducción de la presintonía seleccionada.
- Para cancelar la recuperación de la presintonía, pulse RETURN.

Borrado de una presintonía

- 1 Seleccione NET o BLUETOOTH como fuente de entrada.
- 2 Pulse PRESET </> para seleccionar un número de presintonía.
- 3 Pulse CLEAR para borrar la presintonía.

Cuando la emisora ya esté borrada, aparecerá “Empty” (borrada).

MANEJO AVANZADO

Configuración de ajustes de reproducción de diferentes fuentes de reproducción (menú OPTION)

Puede configurar ajustes de reproducción independientes para diferentes fuentes de reproducción. Este menú permite configurar con facilidad ajustes durante la reproducción.

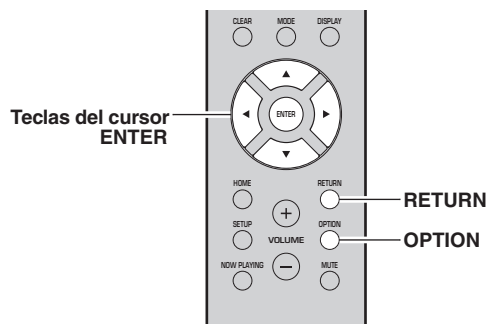

1 Pulse OPTION.



2 Utilice las teclas del cursor para seleccionar un elemento y pulse ENTER.

Nota

Para volver al estado anterior durante operaciones del menú, pulse RETURN.

3 Utilice las teclas del cursor (◀ / ▶) para seleccionar un ajuste.

4 Para salir del menú, pulse OPTION.

Elementos del menú OPTION

Nota

Los elementos disponibles varían según la fuente de entrada seleccionada.

Elemento	Función	Página
Volume Trim	Corrige las diferencias de volumen entre las fuentes de entrada.	37
Signal Info.	Muestra información sobre la señal de audio.	38
Auto Preset	Registra automáticamente las emisoras de FM con señales intensas como presintonías.	22
Clear Preset	Borra las emisoras de radio registradas en los números de presintonía.	24, 28
Initiate Scan*1	Realiza un barrido inicial para la recepción de radio DAB.	26
Tune Aid*1	Comprueba la intensidad de recepción de cada emisora DAB.	29
TrafficProgram*2	Busca automáticamente una emisora de información de tráfico.	25
Vol.Interlock	Activa/desactiva los controles de volumen desde iTunes/iPhone a través de AirPlay.	38
Auto Playback	Utilice estos ajustes para elegir si reproducir o no reproducir automáticamente música de su PC o del servidor al encender al unidad o al cambiar entre entradas.	33

*1 Solo para el modelo R-N303D

*2 Solo para los modelos R-N303 para Reino Unido y Europa

■ Volume Trim

Corrige las diferencias de volumen entre las fuentes de entrada. Si le molestan las diferencias de volumen al cambiar de fuente de entrada, use esta función para que no se produzcan.

Nota

Este ajuste se aplica a cada fuente de entrada por separado.

Gama de ajustes

De -10 a +10 (incrementos de 1)

Predeterminado

0

■ Signal Info.

Muestra información sobre la señal de audio.

Opciones

FORMAT	Formato de audio de la señal de entrada
SAMPLING	Número de muestras por segundo de la señal digital de entrada

Nota

Para alternar la información en el visor delantero, pulse las teclas del cursor (▲/▼) repetidamente.

■ Vol.Interlock (Volume interlock)

Activa/desactiva los controles de volumen desde iTunes/iPhone a través de AirPlay.

Ajustes

Off	Desactiva los controles de volumen desde iTunes/iPhone.
Ltd (predefinido)	Activa los controles de volumen desde iTunes/iPhone en el rango limitado (de 1 a 60 y silencio).
Full	Activa los controles de volumen desde iTunes/iPhone en el rango completo.

Configuración de varias funciones (menú SETUP)

Puede configurar las distintas funciones de la unidad.

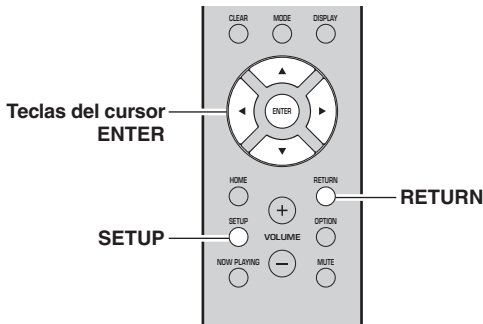

1 Pulse SETUP.



2 Utilice las teclas del cursor (▲ / ▼) para seleccionar y pulse ENTER.



3 Utilice las teclas del cursor (◀ / ▶) para seleccionar un ajuste y pulse ENTER.



Nota

Para volver al estado anterior durante operaciones del menú, pulse RETURN.

4 Salga del menú pulsando SETUP.

Elementos del menú SETUP

Elemento de menú	Función	Página	
Network	Connection	Selecciona el método de conexión de red.	40
	Information	Muestra la información de red sobre la unidad.	40
	IP Address	Configura los parámetros de red (como, por ejemplo, la dirección IP).	40
	DMC Control	Selecciona si se permite que un Digital Media Controller (DMC) compatible con DLNA controle la reproducción.	40
	Standby (Network Standby)	Selecciona si se activa/desactiva la función que enciende la unidad desde otros dispositivos de red.	41
	Network Name	Edita el nombre de red (el nombre de la unidad en la red) mostrado en otros dispositivos de red.	41
	Update (Network Update)	Actualiza el firmware a través de Internet.	41
Bluetooth	On/Off	Activa o desactiva las funciones <i>Bluetooth</i> .	41
	Standby (Bluetooth Standby)	Selecciona si se activa/desactiva la función que enciende la unidad desde dispositivos <i>Bluetooth</i> (<i>Bluetooth</i> en espera).	41
Balance	Ajusta el balance de salida de sonido de los altavoces izquierdo y derecho para compensar el desequilibrio del sonido.	41	
Max Volume	Ajusta el volumen máximo para evitar un volumen excesivamente alto.	41	
Initial Volume	Ajusta el volumen inicial para cuando se encienda este receptor.	42	
AutoPowerStby (Auto Power Standby)	Activa/desactiva la función de espera automática.	42	

Network

Configura los ajustes de la red.

■ Connection

Selecciona el método de conexión de red.

Wired	Seleccione esta opción cuando desee conectar la unidad a una red con un cable de red disponible en el mercado (pág. 13).
Wireless	Seleccione esta opción cuando desee conectar la unidad a una red a través de un enrutador inalámbrico o punto de acceso (pág. 15, 16, 16).
W.Direct (Wireless Direct)	Seleccione esta opción cuando desee conectar un dispositivo móvil directamente a la unidad. Para ver información detallada sobre los ajustes, consulte “Conexión de un dispositivo móvil directamente a la unidad (Wireless Direct)” (pág. 17).

Nota

Si la unidad está funcionando en modo extendido en MusicCast, se visualizará “Extend”. Para más información sobre el modo extendido, consulte la Guía de configuración (Setup Guide) de MusicCast en el sitio web de Yamaha.

■ Information

Muestra la información de red sobre la unidad.

NEW FW	Aparece si hay disponible una actualización para el firmware de esta unidad (pág. 45).
STATUS	Estado de conexión de la red.
MC NET	Estado de la red MusicCast. Si aparece “Ready”, puede utilizar la aplicación MusicCast CONTROLLER.
MAC	Muestra la dirección MAC de la unidad. La dirección MAC variará en función del método de conexión (conexión LAN por cable o conexión LAN/Wireless Direct inalámbrica).
SSID	(Cuando se utiliza la conexión LAN inalámbrica o Wireless Direct). SSID de esta unidad en la red inalámbrica.
IP	Dirección IP
SUBNET	Máscara de red secundaria
GATEWAY	Dirección IP de la puerta predeterminada
DNS P	Dirección IP del servidor DNS primario
DNS S	Dirección IP del servidor DNS secundario

■ IP Address

Configura los parámetros de red (como, por ejemplo, la dirección IP).

DHCP

Selecciona si se utiliza un servidor DHCP.

Off	No utiliza un servidor DHCP. Configure manualmente los parámetros de red. Para conocer más detalles, consulte “Ajustes manuales de red” a continuación.
On (predeterminado)	Utiliza un servidor DHCP para obtener automáticamente los parámetros de red de la unidad (como la dirección IP).

Ajustes manuales de red

- 1 Ajuste “DHCP” en “Off”.
- 2 Utilice las teclas del cursor (▲ / ▼) para seleccionar un tipo de parámetro.

IP	Especifica una dirección IP.
SUBNET	Especifica una máscara de red secundaria.
GATEWAY	Especifica la dirección IP de la puerta predeterminada.
DNS P	Especifica la dirección IP del servidor DNS primario.
DNS S	Especifica la dirección IP del servidor DNS secundario.

- 3 Utilice las teclas del cursor (◀ / ▶) para seleccionar la posición de edición.



(Ejemplo: ajuste de la dirección IP)

Utilice las teclas del cursor (◀/▶) para alternar entre segmentos (Address1, Address2...) de la dirección.

- 4 Utilice las teclas del cursor (▲ / ▼) para cambiar un valor.
- 5 Para salir del menú, pulse SETUP.

■ DMC Control

Selecciona si se permite que un Digital Media Controller (DMC) compatible con DLNA controle la reproducción.

Disable	No permite que un DMC controle la reproducción.
Enable (predeterminado)	Permite que un DMC controle la reproducción.

Nota

Un Digital Media Controller (DMC) es un dispositivo que puede controlar otros dispositivos de red a través de ésta. Cuando esta función está activada, se puede controlar la reproducción de la unidad desde los DMC (como Windows Media Player 12) en la misma red.

■ Standby (Network Standby)

Selecciona si la unidad se puede encender desde otros dispositivos de red (red en espera).

Off	Desactiva la función de red en espera.
On	Activa la función de red en espera. (La unidad consume más potencia que cuando está seleccionado "Off").
Auto (pre-terminado)	Activa la función de red en espera. La unidad se ajusta en el modo de ahorro energético ocho horas después de desconectarse de la red.



Gracias a su avanzado diseño en ahorro de energía, este producto consigue un bajo consumo de no más de 2 vatios cuando está en modo de red en espera.

■ Network Name

Edita el nombre de red (el nombre de la unidad en la red) mostrado en otros dispositivos de red.

1 Seleccione "Network Name".

Para obtener información sobre la selección de una opción de menú, consulte los pasos descritos en la página 39.

R-N303 (ejemplo)



2 Pulse ENTER para acceder a la pantalla de edición de nombre.

R-N303 (ejemplo)



3 Utilice las teclas del cursor (▲ / ▼) para seleccionar un carácter y (◀ / ▶) para mover la posición de edición.

Puede introducir o eliminar un carácter pulsando PRESET > (introducir) o PRESET < (eliminar).

4 Para confirmar el nombre nuevo, pulse ENTER.

5 Para salir del menú, pulse SETUP.

■ Update (Network Update)

Actualiza el firmware a través de la red.

Perform Update	Inicia el proceso para actualizar el firmware de la unidad. Para obtener más información, consulte "Actualización del firmware de la unidad" (pág. 45).
Version	Muestra la versión del firmware instalado en la unidad.
ID	Muestra el número de ID del sistema.

Bluetooth

Configura los ajustes de *Bluetooth*.

■ On/Off

Activa o desactiva la función *Bluetooth* (pág. 30).

Off	Desactiva la función <i>Bluetooth</i> .
On (pre-terminado)	Activa la función <i>Bluetooth</i> . Justo después de seleccionar "On", la salida de la fuente de red se pone en pausa.

■ Standby (Bluetooth Standby)

Selecciona si se activa/desactiva la función que enciende la unidad desde dispositivos *Bluetooth* (*Bluetooth* en espera). Si esta función se ajusta en "On", la unidad se enciende automáticamente cuando se realiza una operación de conexión en el dispositivo *Bluetooth*.

Off	Desactiva la función de <i>Bluetooth</i> en espera.
On (pre-terminado)	Activa la función de <i>Bluetooth</i> en espera. (La unidad consume más potencia que cuando está seleccionado "Off").

Nota

Este ajuste no está disponible cuando "Standby (Network Standby)" (pág. 41) está ajustado en "Off".

Balance

Ajuste del balance de salida de sonido de los altavoces izquierdo y derecho para compensar el desequilibrio del sonido provocado por la posición de los altavoces o por las condiciones de escucha de la habitación.

Gama de ajustes

De L+10 a R+10

Predeterminado

Centro

Max Volume

Ajusta el volumen máximo para evitar un volumen excesivamente alto.

Gama de ajustes

De 1 a 99 (incrementos de 1 paso), Max

Predeterminado

Max

InitialVolume

Ajusta el volumen inicial cuando se encienda el receptor.

Gama de ajustes

Off, Mute, de 1 a 99 (incrementos de 1 paso), Max

Predeterminado

Off

AutoPowerStby (Auto Power Standby)

Activa/desactiva la función de espera automática. Si no utiliza la unidad durante el tiempo especificado, ésta entrará automáticamente en modo de espera.

Off	No pone la unidad en modo de espera automáticamente.
On	Ajusta la unidad automáticamente en el modo de espera. Con NET o BLUETOOTH seleccionado como la fuente de entrada, la unidad cambiará al modo de espera si la fuente seleccionada no se reproduce transcurridos 20 minutos. Para todas las fuentes de entrada, la unidad cambiará al modo de espera si no se utiliza durante 8 horas.

Predeterminado

Modelos para Reino Unido y Europa: On

Otros modelos: Off

Nota

Justo antes de que la unidad pase al modo de espera, aparece "AutoPowerStby" en el visor delantero y comienza la cuenta atrás.

Configuración de los ajustes del sistema (menú ADVANCED SETUP)

Configure los ajustes de sistema de la unidad mientras visualiza el visor delantero. El menú ADVANCED SETUP puede manejarse desde el panel delantero.

- 1 Pulse ϕ (alimentación) para apagar la unidad.
- 2 Mientras mantiene pulsado RETURN en el panel delantero, pulse ϕ (alimentación).

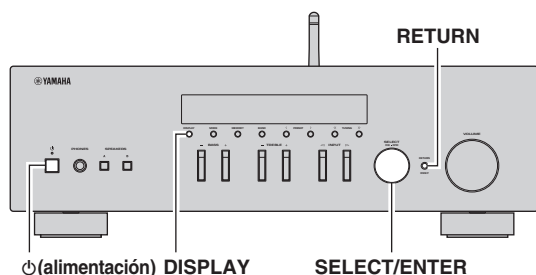

- 3 Gire SELECT/ENTER para seleccionar un elemento.
- 4 Pulse SELECT/ENTER para seleccionar un ajuste.
- 5 Pulse ϕ (alimentación) para apagar y volver a encender la unidad.

Los nuevos ajustes tendrán efecto.

Elementos del menú ADVANCED SETUP

Elemento	Función	Página
VERSION	Comprueba la versión del firmware instalado actualmente en la unidad.	43
REMOTE ID	Selecciona el ID de mando a distancia de la unidad.	43
TU*	Ajusta el paso de frecuencia del sintonizador.	43
INIT	Restablece los ajustes predeterminados.	43
UPDATE	Actualiza el firmware.	44

* Solo para los modelos para Asia y generales

Comprobación de la versión del firmware (VERSION)

Compruebe la versión del firmware instalado actualmente en la unidad.

Nota

- También puede comprobar la versión del firmware en “Update (Network Update)” (pág. 41) en el menú “SETUP”.
- Pueden transcurrir unos instantes hasta que aparezca la versión del firmware.

Selección del ID de mando a distancia (REMOTE ID)

Aquí se cambia el ID de mando a distancia de la unidad. Normalmente deberá estar ajustado en “ID1”. Cuando maneje la unidad con algún mando a distancia incluido con ciertos reproductores Yamaha, ajuste este parámetro en “AUTO”.

Ajustes

ID1 (predeterminado), AUTO

Ajuste del paso de frecuencia del sintonizador (TU)

Selecciona el tamaño de paso para localizar frecuencias de sintonizador.

(Solo para los modelos para Asia y general)

Ajustes

FM100/AM10, FM50/AM9 (predeterminado)

Restablecimiento de los ajustes predeterminados (INIT)

Restablece los ajustes predeterminados para la unidad.

Opciones

CANCEL (predeterminado)	No realiza una inicialización.
NETWORK	Inicializa todos los ajustes de red y Bluetooth. Si inicializa la unidad, se borrarán todas las presintonías para las fuentes de entrada de red (pág. 36).
ALL	Restablece los ajustes predeterminados para la unidad.

Actualización del firmware (UPDATE)

Se lanzará nuevo firmware con funciones adicionales o mejoras de productos, según sea necesario. Si la unidad está conectada a Internet, puede descargar el firmware a través de la red. Para conocer más detalles, consulte la información que se suministra con las actualizaciones.

■ Procedimiento de actualización del firmware

No realice este procedimiento a menos que sea necesario actualizar el firmware. Asimismo, asegúrese de leer la información que se suministra con las actualizaciones antes de actualizar el firmware.

1 Pulse DISPLAY para comenzar la actualización del firmware.

Nota

También puede actualizar el firmware de la unidad siguiendo el procedimiento que se describe en “Actualización del firmware de la unidad” (pág. 45).

Actualización del firmware de la unidad

Se lanzará nuevo firmware con funciones adicionales o mejoras de productos, según sea necesario. Si la unidad está conectada a Internet, puede descargar el firmware a través de la red y actualizarlo.

Aviso

- No utilice la unidad ni desconecte el cable de alimentación o el cable de red durante la actualización del firmware. La actualización de firmware tarda unos 5 minutos o más (dependiendo de la velocidad de conexión de Internet).
- Si la unidad está conectada a la red inalámbrica a través de un adaptador de red inalámbrica, es posible que no se pueda actualizar la red dependiendo del estado de la conexión inalámbrica.

Nota

También se pueden realizar actualizaciones desde el menú ADVANCED SETUP (pág. 44).

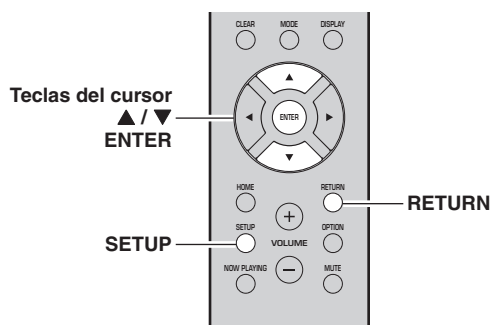

- 1 Pulse **SETUP**.
- 2 Utilice las teclas del cursor (▲ / ▼) para seleccionar **“Network”** y pulse **ENTER**.
- 3 Utilice las teclas del cursor (▲ / ▼) para seleccionar **“Information”** y pulse **ENTER**.

Si hay disponible un firmware más reciente, aparecerá **“NEW FW Available”** en el visor delantero.



- 4 Pulse **RETURN** para volver al estado anterior.
- 5 Utilice las teclas del cursor (▲ / ▼) para seleccionar **“Update”** y pulse **ENTER**.



- 6 Para iniciar la actualización del firmware, pulse **ENTER**.
La unidad se reinicia y la actualización del firmware comienza.

Nota

Para cancelar la operación sin actualizar el firmware, pulse **SETUP**.

- 7 Si aparece **“UPDATE SUCCESS”** en el visor delantero, pulse **⏻ (alimentación)** en el panel delantero.

Ha finalizado la actualización del firmware.

■ Notificación de nueva actualización de firmware

Cuando haya un nuevo firmware disponible, se mostrará **“NEW FW Update”** durante unos segundos al encender la unidad.



Para actualizar el firmware de la unidad, pulse **ENTER** (tal como se describe en el paso 6 anterior) mientras se muestra esta notificación. Si aparece **“UPDATE SUCCESS”** en el visor delantero, pulse **⏻ (alimentación)** en el panel delantero.

INFORMACIÓN ADICIONAL

Resolución de problemas

Consulte el siguiente cuadro cuando esta unidad no funcione bien. Si el problema que tiene no aparece en la lista a continuación, o si las instrucciones no le sirven de ayuda, ajuste esta unidad en el modo de espera, desconecte el cable de alimentación y póngase en contacto con el centro de atención al cliente o distribuidor Yamaha autorizado más cercano.

■ General

Problema	Posible causa	Remedio	Consulte la página
El equipo no se enciende.	Los circuitos de protección se han activado tres veces consecutivas. Si la unidad está en este estado, el indicador STANDBY/ON de la unidad parpadea cuando intenta activar la alimentación.	Como precaución de seguridad, la capacidad para activar la alimentación está desactivada. Póngase en contacto con su centro de atención al cliente o distribuidor Yamaha para solicitar una reparación.	—
	El cable de alimentación no está conectado o el conector no se ha insertado completamente.	Conecte el cable de alimentación firmemente.	—
	Los circuitos de protección se han activado al detectar un cortocircuito, etc.	Compruebe que los cables del altavoz no se tocan entre sí y vuelva a encender esta unidad.	10
	El microprocesador interno se ha bloqueado debido a una descarga eléctrica externa (como un rayo o electricidad estática excesiva) o a una caída de la tensión de la fuente de alimentación.	Apague la alimentación y vuelva a encenderla una vez transcurridos al menos 15 segundos. (Si el problema persiste, desconecte el cable de alimentación de la toma de CA y vuelva a enchufarlo).	—
El equipo no se apaga.	El microprocesador interno se ha bloqueado debido a una descarga eléctrica externa (como un rayo o electricidad estática excesiva) o a una caída de la tensión de la fuente de alimentación.	Apague la alimentación y vuelva a encenderla una vez transcurridos al menos 15 segundos. (Si el problema persiste, desconecte el cable de alimentación de la toma de CA y vuelva a enchufarlo).	—
No se escucha sonido.	Conexión incorrecta de cables de salida o de entrada.	Conecte los cables correctamente. Si el problema persiste, es posible que los cables estén defectuosos.	10
	No se ha seleccionado una fuente de entrada adecuada.	Seleccione una fuente de entrada adecuada con las teclas INPUT < /> del panel delantero (o con una de las teclas selectoras de entrada del mando a distancia).	20
	Hay unos auriculares conectados a la toma PHONES.	Desconecte los auriculares de la toma PHONES.	5
	Los interruptores SPEAKERS A/B no están ajustados correctamente.	Active la opción SPEAKERS A o SPEAKERS B correspondiente.	20
	Las conexiones de los altavoces no son seguras.	Asegure las conexiones.	10
	La salida se ha silenciado.	Desactive la función de silencio.	9
	El ajuste Max volume o Initial volume se ha ajustado demasiado bajo.	Compruebe los ajustes para “Max Volume” y “Initial Volume” en el menú “SETUP”.	41
	El componente correspondiente a la fuente de entrada seleccionada está apagado o no se reproduce.	Encienda el componente y asegúrese de que se está reproduciendo.	—
	La salida de audio de un dispositivo conectado a una entrada de audio digital (tomas COAXIAL/OPTICAL) se ha configurado en un ajuste distinto de PCM.	Ajuste la salida de audio del dispositivo conectado en PCM.	—

Problema	Posible causa	Remedio	Consulte la página
El sonido desaparece de repente.	Los circuitos de protección se han activado al detectar un cortocircuito, etc.	Ajuste la impedancia de los altavoces para que coincida con la de sus altavoces.	11
		Compruebe que los cables del altavoz no se tocan entre sí y vuelva a encender esta unidad.	11
	La unidad se ha calentado demasiado.	Asegúrese de que las aberturas en el panel superior no están bloqueadas.	—
	La función de espera automática ha apagado esta unidad.	Cambie la función de espera automática (“AutoPowerStby” en el menú “SETUP”) para desactivarla.	42
Solo se escucha el altavoz de un lado.	Conexión incorrecta de los cables.	Conecte los cables correctamente. Si el problema persiste, es posible que los cables estén defectuosos.	10
	Ajuste incorrecto del balance de altavoces.	Establezca el balance de los altavoces (“Balance” en el menú “SETUP”) en el ajuste apropiado.	41
No hay graves ni sensación ambiental.	Los cables + y – se han conectado al revés en el amplificador o en los altavoces.	Conecte los cables de los altavoces con la fase + y – correcta.	11
Se oye un zumbido.	Conexión incorrecta de los cables.	Conecte las tomas de audio con firmeza. Si el problema persiste, es posible que los cables estén defectuosos.	11
El sonido se degrada al utilizar los auriculares conectados al reproductor de CD o a la pletina de cinta conectada a esta unidad.	Se ha apagado la unidad o está en modo de espera.	Encienda esta unidad.	—

■ Mando a distancia

Problema	Posible causa	Remedio	Consulte la página
El mando a distancia no funciona correctamente.	La distancia o el ángulo son incorrectos.	El mando a distancia tiene un alcance máximo de 6 m y una inclinación máxima de 30 grados con respecto al eje del panel delantero.	9
	El sensor del mando a distancia de la unidad está sometido a la luz solar directa o a iluminación intensa (lámpara fluorescente de tipo inverso, por ejemplo).	Coloque la unidad en otro lugar.	—
	Las pilas se están agotando.	Sustituya todas las pilas.	9

■ Recepción de FM

Problema	Posible causa	Remedio	Consulte la página
La intensidad de recepción de la radio FM es débil y se escucha ruido.	La unidad está recibiendo interferencias de audio, como por ejemplo reflexiones multitrayecto.	Cambie la altura, la orientación o la colocación de la antena de FM.	12
	La unidad está recibiendo en una zona geográfica alejada de la emisora de radio.	Pulse repetidamente el botón MODE del mando a distancia (o del panel delantero) para ajustar “FM Mode” en “Mono”.	22
		Utilice una antena exterior de las que se venden en establecimientos comerciales.	12
La emisora de radio no se puede seleccionar automáticamente.	La señal de radio FM es débil.	Utilice una antena exterior de las que se venden en establecimientos comerciales.	12
		Seleccione la emisora manualmente.	22

■ Recepción de AM (R-N303)

Problema	Posible causa	Remedio	Consulte la página
La intensidad de recepción de la radio AM es débil y se escucha ruido.	La unidad está captando ruido de fuentes como un fluorescente o un motor.	En algunos entornos, puede que resulte difícil eliminar el ruido completamente. Sin embargo, el uso de una antena exterior de las que se venden en establecimientos comerciales puede ayudar a reducir el ruido.	12
La emisora de radio no se puede seleccionar automáticamente.	La señal de radio AM es débil.	Cambie la orientación de la antena de AM.	12
		Seleccione la emisora manualmente.	22
		Utilice una antena exterior de las que se venden en establecimientos comerciales. Conecte la antena de AM suministrada a la toma ANTENNA(AM).	12
No se puede registrar emisoras de radio AM (presintonías).	Puede que las emisoras se hayan registrado automáticamente con la función Auto Preset (presintonías automáticas).	Las presintonías automáticas solo pueden utilizarse con emisoras de radio FM. Las emisoras de radio AM deben registrarse manualmente.	23

■ Recepción de DAB (R-N303D)

Problema	Posible causa	Remedio	Consulte la página
No se puede sintonizar ninguna emisora de DAB.	No se han realizado las operaciones de barrido inicial.	Realice las operaciones de barrido inicial.	26
	No hay cobertura DAB en su zona.	Consulte con su distribuidor o WorldDMB Online en “ http://www.worlddab.org ” para ver una lista de la cobertura de DAB en su zona.	—
	Las señales de DAB son demasiado débiles.	Cambie la altura, dirección o colocación de la antena.	12
Las operaciones de barrido inicial no se han realizado correctamente y aparece “Not Found” en el visor del panel delantero.	Las señales de DAB son demasiado débiles.		
La recepción de la emisora DAB es débil.	No hay cobertura DAB en su zona.	Consulte con su distribuidor o WorldDMB Online en “ http://www.worlddab.org ” para ver una lista de la cobertura de DAB en su zona.	—
	Las señales de DAB son demasiado débiles.	Cambie la altura, dirección o colocación de la antena.	12
Hay interferencia de ruido (p. ej., silbidos, crujidos o fluctuaciones).	Se debe recolocar la antena.		
	Las señales de DAB son demasiado débiles.		
La información de la emisora DAB no aparece o no es precisa.	Es posible que la emisora DAB esté temporalmente fuera de servicio, o que el emisor DAB no proporcione la información de la emisora DAB.	Póngase en contacto con el emisor DAB.	—

■ Bluetooth

Problema	Posible causa	Remedio	Consulte la página
La unidad no puede conectarse a un dispositivo Bluetooth.	En el menú de ajustes, “Bluetooth” está ajustado en “Off”.	En el menú de ajustes, ajuste “Bluetooth” en “On”.	41
	La unidad está conectada a un dispositivo Bluetooth diferente.	Desempareje el dispositivo Bluetooth conectado en ese momento y empareje el dispositivo Bluetooth que desee.	30
	La unidad está demasiado alejada del dispositivo Bluetooth.	Acerque el dispositivo Bluetooth a esta unidad.	—
	Hay cerca un dispositivo emitiendo ondas electromagnéticas (como un horno microondas, un dispositivo inalámbrico, etc.).	No utilice esta unidad cerca de dispositivos que emitan ondas electromagnéticas.	—
	El dispositivo Bluetooth que está utilizando no es compatible con el protocolo A2DP.	Utilice un dispositivo Bluetooth que sea compatible con el protocolo A2DP.	52
	El perfil de conexión registrado en el dispositivo Bluetooth no está funcionando correctamente por alguna razón.	Borre el perfil de conexión en el dispositivo Bluetooth y, a continuación, vuelva a conectar el dispositivo Bluetooth a esta unidad.	30
	La clave de paso del adaptador Bluetooth o de otro dispositivo está configurada con un código que no es “0000”.	Utilice un dispositivo Bluetooth en el que la clave de paso esté configurada como “0000”.	—
No se escucha sonido o el sonido se corta intermitentemente.	El volumen en el dispositivo Bluetooth está demasiado bajo.	Suba el volumen en el dispositivo Bluetooth.	—
	La salida de sonido del dispositivo Bluetooth no se ha configurado para esta unidad.	Seleccione esta unidad como destino de salida en el dispositivo Bluetooth.	30
	La conexión con el dispositivo Bluetooth se ha cortado.	Realice la conexión con el dispositivo Bluetooth una vez más.	30
	La unidad está demasiado alejada del dispositivo Bluetooth.	Acerque el dispositivo Bluetooth a esta unidad.	—
	Hay cerca un dispositivo emitiendo ondas electromagnéticas (como un horno microondas, un dispositivo inalámbrico, etc.).	No utilice esta unidad cerca de dispositivos que emitan ondas electromagnéticas.	—

■ Red

Problema	Posible causa	Remedio	Consulte la página
No se puede utilizar la función de red.	La información de red (dirección IP) no ha sido adquirida correctamente.	Active la función del servidor DHCP en el enrutador. En el menú de ajustes de esta unidad, ajuste "DHCP" en "On". Cuando configure manualmente la información de red sin utilizar un servidor DHCP, asegúrese de que la dirección IP de esta unidad es diferente a la de otros dispositivos de la red.	40
La unidad no se puede conectar a Internet a través de un enrutador LAN inalámbrico (punto de acceso).	El enrutador LAN inalámbrico (punto de acceso) está apagado.	Encienda el enrutador LAN inalámbrico (punto de acceso).	—
	La unidad está demasiado alejada del enrutador LAN inalámbrico (punto de acceso).	Coloque esta unidad más cerca del enrutador LAN inalámbrico (punto de acceso).	—
	Hay algún objeto que interrumpe el recorrido de la señal entre esta unidad y el enrutador LAN inalámbrico (punto de acceso).	Coloque esta unidad de forma nada interrumpa el recorrido de la señal entre esta unidad y el enrutador LAN inalámbrico (punto de acceso).	—
No se puede encontrar una red inalámbrica.	Puede haber cerca un dispositivo emitiendo ondas electromagnéticas (como un horno microondas, un dispositivo inalámbrico, etc.).	Cuando la conexión sea inalámbrica, no utilice esta unidad cerca de dispositivos que emitan ondas electromagnéticas.	—
	El acceso a la red está restringido porque hay un firewall en el enrutador LAN inalámbrico (punto de acceso).	Compruebe los ajustes del firewall del enrutador LAN inalámbrico (punto de acceso).	—
No se puede detectar el ordenador (servidor).	El ajuste de uso compartido de contenidos multimedia del ordenador (servidor) puede ser incorrecto.	Cambie los ajustes de uso compartido de contenidos multimedia para que esta unidad pueda acceder a la carpeta en el ordenador (servidor).	32
	El acceso está restringido a causa de los ajustes de seguridad del ordenador (servidor) o del enrutador.	Compruebe los ajustes de seguridad del ordenador (servidor) y del enrutador.	—
	Esta unidad y el ordenador (servidor) no están conectados a la misma red.	Compruebe los ajustes de configuración de la red y del enrutador para confirmar que están conectados a la misma red.	—
Los archivos del ordenador (servidor) no pueden visualizarse (reproducirse).	Puede que el formato de los archivos no sea compatible con esta unidad o con el ordenador (servidor).	Utilice un formato de archivos que sea compatible con esta unidad y con el ordenador (servidor). En "Dispositivos y formatos de archivo admitidos" (pág. 52) encontrará una lista de los archivos de música admitidos por esta unidad.	52
La radio de Internet no puede reproducirse.	Es posible que el servicio de la emisora de radio seleccionada esté interrumpido.	Es posible que no se puedan recibir datos de la emisora de radio a causa de un error de red, o que esté interrumpido el servicio de la propia emisora de radio. Intente la reproducción otra vez después de un rato o seleccione otra emisora de radio diferente.	—
	La emisora de radio seleccionada en ese momento emite silencio.	Algunas emisoras de radio emiten silencio durante algunos momentos del día. Durante estos momentos, y aunque se esté recibiendo la emisión, no se escuchará nada. Intente la reproducción otra vez después de un rato o seleccione otra emisora de radio diferente.	—
	El acceso a la red está restringido a causa de los ajustes de firewall en un dispositivo de la red, como por ejemplo el enrutador.	Compruebe los ajustes del firewall. Tenga en cuenta que la radio de Internet solo se puede reproducir a través de los puertos especificados por la emisora de radio en cuestión. Los números de puerto pueden diferir en función de la emisora de radio.	—

Problema	Posible causa	Remedio	Consulte la página
No puede detectarse la unidad cuando se utiliza AirPlay en un iPhone.	Es posible que esté utilizando un enrutador que admita múltiples SSID.	Puede que la función de separador de red en el enrutador esté impidiendo el acceso a esta unidad. Cuando conecte esta unidad a un iPhone, utilice un SSID que permita acceder a esta unidad (intente la conexión a través del SSID primario).	—
La unidad no se detecta cuando se utiliza una aplicación específica en un dispositivo móvil.	Esta unidad y el dispositivo móvil no están conectados a la misma red.	Compruebe los ajustes de configuración de la red y del enrutador para confirmar que están conectados a la misma red.	—
	Es posible que esté utilizando un enrutador que admita múltiples SSID.	Puede que la función de separador de red en el enrutador esté impidiendo el acceso a esta unidad. Cuando conecte esta unidad a un iPhone, utilice un SSID que permita acceder a esta unidad (intente la conexión a través del SSID primario).	—
El firmware de esta unidad no ha podido actualizarse a través de la red.	Puede que la conexión de red no sea buena.	Intente la conexión otra vez después de un rato.	—
La unidad no se puede conectar a Internet a través de un enrutador LAN inalámbrico (punto de acceso).	Es posible que esté activado el filtrado de direcciones MAC en el enrutador LAN inalámbrico (punto de acceso).	Esta unidad no puede conectarse a Internet mientras esté activado el filtrado de direcciones MAC en el punto de acceso. Cambie los ajustes del enrutador LAN inalámbrico (punto de acceso) para que esta unidad pueda conectarse.	—

■ Mensajes en el visor delantero

Mensaje	Posible causa	Remedio
Access denied	El acceso al PC se ha denegado.	Configure los ajustes de uso compartido y seleccione la unidad como dispositivo en el que se comparte un contenido musical (pág. 32).
Access error	Hay un problema con la trayectoria de la señal desde la red hasta la unidad.	Asegúrese de que el enrutador y el módem estén encendidos.
		Compruebe la conexión entre la unidad y el enrutador (o nodo) (pág. 13).
Check SP Wires	Se produce un cortocircuito en los cables de los altavoces.	Retuerza con firmeza los hilos expuestos de los cables y vuelva a conectarlos correctamente a la unidad y a los altavoces.
No content	No hay archivos que puedan reproducirse en la carpeta seleccionada.	Seleccione una carpeta que contenga archivos compatibles con la unidad.
Please wait	La unidad se está preparando para conectarse a la red.	Espere hasta que desaparezca el mensaje. Si el mensaje se mantiene durante más de 3 minutos, apague la unidad y vuelva a encenderla.
Unable to play	La unidad no puede reproducir las canciones guardadas en el PC por algún motivo.	Compruebe si el formato de los archivos que intenta reproducir es compatible con la unidad. Para obtener información sobre los formatos admitidos por la unidad, consulte “Dispositivos y formatos de archivo admitidos” a continuación. Si la unidad admite el formato de archivo, pero no puede reproducir ningún archivo, puede que la red esté sobrecargada con tráfico denso.
Version error	La actualización del firmware a través de Internet ha fallado.	Vuelva a actualizar el firmware.

Dispositivos y formatos de archivo admitidos

Los siguientes dispositivos y formatos de archivo pueden utilizarse con esta unidad.

Dispositivos admitidos

■ Dispositivos Bluetooth®

- Esta unidad admite el perfil de audio A2DP.
- Esta unidad admite el perfil de audio AVRCP.
- No está garantizado que todos los dispositivos *Bluetooth* funcionen con esta unidad.

■ AirPlay

AirPlay funciona con iPhone, iPad y iPod touch (iOS 4.3.3 o posterior), Mac OS X Mountain Lion o posterior y PC con iTunes 10.2.2 o posterior.

Dispositivos compatibles

Made for:

iPhone 7 Plus, iPhone 7, iPhone SE, iPhone 6s Plus, iPhone 6s, iPhone 6 Plus, iPhone 6, iPhone 5s, iPhone 5c, iPhone 5, iPhone 4s

iPad Pro (9.7" and 12.9"), iPad mini 4, iPad Air 2, iPad mini 3, iPad Air, iPad mini 2, iPad mini, iPad (3rd and 4th generation), iPad 2

iPod touch (5th and 6th generation)

(A junio de 2017)

Formatos de archivo admitidos

PC (NAS)

Archivo	Frecuencia de muestreo (kHz)	Velocidad de transferencia de cuantificación (bit)	Velocidad de bits	Reproducción sin pausa
WAV *	32/44,1/48/88,2/96/176,4/192	16/24	—	✓
MP3	32/44,1/48	—	De 8 a 320	—
WMA	32/44,1/48	—	De 8 a 320	—
MPEG-4 AAC	32/44,1/48	—	De 8 a 320	—
FLAC	32/44,1/48/88,2/96/176,4/192	16/24	—	✓
ALAC	32/44,1/48/88,2/96	16/24	—	✓
AIFF	32/44,1/48/88,2/96/176,4/192	16/24	—	✓
DSD	2,8 MHz/5,6 MHz	1	—	—

* Solo formato PCM lineal

Nota

- Para reproducir archivos FLAC almacenados en un PC/NAS, es necesario instalar en el PC software de servidor que admita el uso compartido de archivos FLAC a través de DLNA o usar un NAS compatible con archivos FLAC.
- No se puede reproducir contenido de Digital Rights Management (DRM).

Especificaciones

Red

- Toma de entrada: NETWORK x 1 (100Base-TX/10Base-T)
- Función PC cliente
- Compatible con DLNA ver. 1,5
- Compatible con AirPlay
- Radio de Internet
- Servicio de transmisión
- Función Wi-Fi
 - Capacidad para conexión directa con dispositivo móvil
 - Método de seguridad disponible
 - WEP, WPA2-PSK (AES), Mixed Mode
 - Banda de frecuencia de radio..... 2,4 GHz
 - Frecuencia de radio (frecuencia operativa)
 - De 2412 MHz a 2472 MHz
 - Potencia de salida máxima (E.I.R.P)..... 17,5 dBm (56,2 mW)
 - Estándar de red inalámbrica..... IEEE 802.11 b/g/n
 - Ajustes de Wi-Fi
 - WPS (Wifi Protected Setup)..... Capacidad para WPS
 - Capacidad de uso compartido con dispositivos iOS mediante conexión inalámbrica.

Función relacionada con Bluetooth

- Versión..... Bluetooth 2.1 + EDR
- Frecuencia..... 2,4 GHz
- Frecuencia de radio (frecuencia operativa)
 - De 2402 MHz a 2480 MHz
- Potencia de salida máxima (E.I.R.P)..... 4,0 dBm (2,5 mW)
- Salida inalámbrica..... Bluetooth Clase 2
- Perfiles
 - Función de fuente
 - Esta unidad → dispositivo de vinculación (p. ej., auriculares Bluetooth)
 - Perfil: A2DP versión 1.3, AVRCP versión 1.6
 - CÓDEC: SBC
 - Función de vinculación
 - Esta unidad ← dispositivo fuente (p. ej., iPhone/Android)
 - Perfil: A2DP versión 1.3, AVRCP versión 1.6
 - CÓDEC: SBC, AAC

Audio

- Potencia de salida RMS mínima (de 40 Hz a 20 kHz, 0,2 % THD, 8 Ω)
 - [Modelos para Norteamérica, Corea, Australia, Reino Unido, Europa y general]..... 100 W + 100 W
 - [Modelo para Asia]..... 85 W + 85 W
- Potencia dinámica por canal (IHF) (8/6/4/2 Ω)
 - 125/150/165/180 W
- Potencia máxima por canal (1 kHz, 0,7 % THD, 4 Ω)
 - [Modelos para Reino Unido y Europa]..... 115 W
- Potencia IEC (1 kHz, 0,2 % THD, 8 Ω)
 - [Modelos para Reino Unido y Europa]..... 110 W
- Factor de amortiguación (SPEAKERS A)
 - 1 kHz, 8 Ω..... 120 o más
- Potencia de salida efectiva máxima (1 kHz, 10 % THD, 8 Ω)
 - [Modelo general]..... 140 W
 - [Modelo para Asia]..... 125 W

- Sensibilidad de entrada/impedancia de entrada
 - CD, etc. 500 mV/47 kΩ
- Señal de entrada máxima
 - CD, etc. (1 kHz, 0,5 % THD)..... 2,2 V
- Nivel de salida/impedancia de salida
 - CD, etc. (entrada 1 kHz, 500 mV)
 - LINE OUT 500 mV/2,2 kΩ
 - PHONES (8 Ω de carga)..... 470 mV/470 Ω
- Respuesta de frecuencia
 - CD, etc. (de 20 Hz a 20 kHz) 0 ± 0,5 dB
 - CD, etc. (de 10 Hz a 100 kHz) 0 ± 3,0 dB
- Distorsión armónica total
 - CD, etc. a SPEAKERS OUT (De 20 Hz a 20 kHz, 50 W, 8 Ω) 0,2 % o menos
- Relación señal a ruido (IHF-A)
 - CD, etc. (entrada cortocircuitada, 500 mV)..... 100 dB o más
- Ruido residual (IHF-A) 70 µV
- Separación de canales
 - CD, etc. (entrada de 5,1 kΩ cortocircuitada, 1/10 kHz) 65/50 dB o más
- Características de control de tono
 - BASS
 - Potenciador/corte (50 Hz) ± 10 dB
 - TREBLE
 - Potenciador/corte (20 kHz) ± 10 dB
- Entrada digital (OPTICAL/COAXIAL)
 - Compatibilidad con frecuencia de muestra de audio
 - 32 kHz/44,1 kHz/48 kHz/88,2 kHz/96 kHz/176,4 kHz/192 kHz

FM

- Gama de sintonización
 - [Modelo para Norteamérica] De 87,5 a 107,9 MHz
 - [Modelos para Asia y general] De 87,5 a 107,9 MHz/de 87,50 a 108,00 MHz
 - [Modelos para Corea, Australia, Reino Unido y Europa] De 87,50 a 108,00 MHz
- Umbral de silenciamiento de 50 dB (IHF-A, 1 kHz, 100 % MOD.)
 - Mono 3 µV (20,8 dBf)
- Relación señal a ruido (IHF-A)
 - Mono/estéreo 65 dB/64 dB
- Distorsión armónica (1 kHz)
 - Mono/estéreo 0,5 %/0,6 %
- Entrada de antena 75 Ω asimétrica

AM (R-N303)

- Gama de sintonización
 - [Modelo para Norteamérica] De 530 a 1710 kHz
 - [Modelos para Asia y general] De 530 a 1710 kHz/de 531 a 1611 kHz
 - [Modelos para Corea y Europa] De 531 a 1611 kHz

DAB (R-N303D)

- Gama de sintonización 174-240 MHz (Banda III)
- Formato de audio admitido MPEG 1 Capa II/MPEG 4 HE AAC v2 (AAC+ v2)
- Entrada de antena 75 Ω asimétrica

General

- Fuente de alimentación
 - [Modelo para Norteamérica] 120 V CA, 60 Hz
 - [Modelo general] 110-120/220-240 V CA, 50/60 Hz
 - [Modelo para Corea] 220 V CA, 60 Hz
 - [Modelo para Australia] 240 V CA, 50 Hz
 - [Modelos para Reino Unido y Europa] 230 V CA, 50 Hz
 - [Modelo para Asia] 220-240 V CA, 50/60 Hz
- Consumo eléctrico
 - [Modelos para Norteamérica, Corea, Australia, Reino Unido, Europa y general] 200 W
 - [Modelo para Asia] 165 W
- Consumo eléctrico en espera 0,1 W
- Network Standby activado
 - Por cable 1,8 W
 - Inalámbrico (Wi-Fi/Wireless Direct/*Bluetooth*) 1,9 W
- Dimensiones (an. × al. × pro.) 435 × 141 × 340 mm
- Dimensiones de referencia (an. × al. × pro.)
(con antena inalámbrica vertical) 435 × 202 × 340 mm
 - * Incluidos patas y salientes
- Peso 7,2 kg

* El contenido de este manual se corresponde con las especificaciones más recientes a la fecha de la publicación. Para obtener el manual más reciente, acceda al sitio web de Yamaha y descargue el archivo del manual.

Marcas comerciales



Admite iOS 7 o posterior para la configuración con Wireless Accessory Configuration. “Made for iPod”, “Made for iPhone” y “Made for iPad” significan que un accesorio electrónico se ha diseñado específicamente para conectarse a un iPod, iPhone o iPad, respectivamente, y que el desarrollador ha certificado que cumple con los estándares de rendimiento de Apple.

Apple no se hace responsable del funcionamiento de este dispositivo ni de su cumplimiento con los estándares normativos y de seguridad.

Tenga en cuenta que el uso de este accesorio con un iPod, iPhone o iPad puede afectar al rendimiento inalámbrico.

iTunes, AirPlay, iPad, iPhone, iPod y iPod touch son marcas comerciales de Apple Inc., registradas en los EE. UU. y en otros países.

iPad Air y iPad mini son marcas comerciales de Apple Inc.

App Store es una marca de servicio de Apple Inc.



DLNA™ y DLNA CERTIFIED™ son marcas comerciales o marcas comerciales registradas de Digital Living Network Alliance. Todos los derechos reservados. El uso no autorizado está estrictamente prohibido.

Windows™

Windows es una marca comercial registrada de Microsoft Corporation en los EE. UU. y en otros países.

Internet Explorer, Windows Media Audio y Windows Media Player son marcas comerciales registradas o marcas comerciales Microsoft Corporation en los Estados Unidos y/o en otros países.

Android™

Google Play™

Android y Google Play son marcas comerciales de Google, Inc.



El logotipo Wi-Fi CERTIFIED™ es una marca de certificación de Wi-Fi Alliance®.

La marca identificadora Wi-Fi Protected Setup™ es una marca de certificación de Wi-Fi Alliance®.



La marca denominativa *Bluetooth*® y los logotipos son marcas comerciales registradas propiedad de Bluetooth SIG, Inc. y cualquier uso de dichas marcas por parte de Yamaha Corporation es bajo licencia.

Bluetooth protocol stack (Blue SDK)

Copyright 1999-2014 OpenSynergy GmbH

Todos los derechos reservados. Todos los derechos sin publicar reservados.

Explicaciones acerca de GPL

Este producto utiliza el software de código abierto GPL/LGPL en algunas secciones. Tiene el derecho de obtener, duplicar, modificar y redistribuir solo este código abierto. Para obtener información sobre el software de código abierto GPL/LGPL, cómo obtenerlo y la licencia de GPL/LGPL, consulte el sitio web de Yamaha Corporation (<http://download.yamaha.com/sourcecodes/musiccast/>).



MusicCast es una marca comercial o marca comercial registrada de Yamaha Corporation.



La ecoetiqueta Yamaha Eco-Label certifica los productos que presentan un nivel superior de respeto por el medio ambiente.



Digital Audio Broadcasting



Digital Audio Broadcasting

(Para el modelo R-N303D)

La unidad admite la sintonización DAB/DAB+.

Explicaciones acerca de GPL

Este producto utiliza el software de código abierto GPL/LGPL en algunas secciones. Tiene el derecho de obtener, duplicar, modificar y redistribuir solo este código abierto. Para obtener información sobre el software de código abierto GPL/LGPL, cómo obtenerlo y la licencia de GPL/LGPL, consulte el sitio web de Yamaha Corporation (<http://download.yamaha.com/sourcecodes/musiccast/>).

Índice

A	
Actualización del firmware, menú ADVANCED SETUP	44
Actualización del firmware, menú SETUP	45
AirPlay.....	35
Ajuste manual de la conexión de red inalámbrica.....	16
Ajustes manuales de red.....	40
Antena inalámbrica.....	7
ANTENNA (terminales)	7
Auriculares	5
Auto Preset, menú OPTION.....	37
AutoPowerStby, (Auto Power Standby), menú SETUP	42
B	
Balance, menú SETUP.....	41
Bluetooth	30
Bluetooth, menú SETUP	41
C	
Cambio de información	20
CD (tomas)	7
Clear Preset, menú OPTION	37
Clock Time, Radio Data System	25
COAXIAL (toma)	7
Conexión de dispositivos de audio.....	10
Conexión de doble cable	11
Conexión de la antena de AM.....	12
Conexión de la antena de DAB	12
Conexión de la antena de FM.....	12
Conexión de los altavoces	11
Conexión de NAS.....	13
Conexión de NAS (Network Attached Storage)	13
Conexión de PC.....	13
Conexión de red.....	14
Conexión de un giradiscos.....	10
Conexión de un reproductor de CD.....	10
Conexión de un reproductor de DVD.....	10
Conexión del cable de alimentación.....	13
Conexión del cable de red	13
Conexión, dispositivo Bluetooth	30
Configuración de MusicCast	19
Configuración del botón pulsador WPS.....	16
Configuración del uso compartido de medios.....	32
Connection, Network, menú SETUP.....	40
D	
DIMMER.....	8
DLNA	32
DMC Control, Network, menú SETUP.....	40
E	
Emparejado, dispositivo Bluetooth	30
Estado de conexión de red.....	18
F	
Frecuencia, Radio Data System	25
I	
ID de mando a distancia.....	43
Information, Network, menú SETUP	40
Inicializar	43
INIT, menú ADVANCED SETUP.....	43
InitialVolume, menú SETUP.....	42
Initiate Scan, menú OPTION.....	37
IP Address, Network, menú SETUP.....	40
L	
LINE (tomas).....	7
M	
Mando a distancia, controles y funciones.....	8
Manejo de reproducción básico	20
Max Volume, menú SETUP	41
Mensaje, visor delantero	51
Menú ADVANCED SETUP	43
Menú OPTION	37
Menú SETUP.....	39
N	
NETWORK (toma).....	7
Network Name, Network, menú SETUP.....	41
Network, menú SETUP	40
O	
On/Off, Bluetooth, menú SETUP	41
OPTICAL (toma).....	7
P	
Panel delantero, controles y funciones	4
Panel trasero, controles y funciones	7
Paso de frecuencia del sintonizador.....	43
PHONES (toma)	5
PHONO (tomas)	7
Pilas.....	9
Presintonía, emisora de radio DAB	27
Presintonía, radio FM/AM.....	22
Program Service, Radio Data System.....	25
Program Type, Radio Data System.....	25
R	
Radio Data System, radio FM	25
Radio de Internet.....	34
Radio Text, Radio Data System.....	25
REMOTE ID, menú ADVANCED SETUP	43
Repetición, AirPlay.....	35
Repetición, contenido musical del PC	33
Reproducción aleatoria, AirPlay.....	35
Reproducción aleatoria, contenido musical del PC	33
Reproducción de contenido de iTunes, AirPlay	35
Reproducción de contenido de NAS.....	32
Reproducción de contenido de PC.....	32

Reproducción de contenido del iPod, AirPlay.....	35
Reproducción, contenido de PC/NAS	32
Reproducción, dispositivo Bluetooth.....	30

S

Signal Info., menú OPTION.....	37, 38
Sintonización de.....	22
Sintonización de DAB	26
SPEAKERS (terminales).....	7
Standby (Bluetooth Standby), Bluetooth, menú SETUP	41
Standby (Network Standby), Network, menú SETUP	41

T

Temporizador para dormir.....	21
TrafficProgram, menú OPTION.....	37
TU, menú ADVANCED SETUP	43
Tune Aid, menú OPTION.....	37

U

Update (Network Update), Network, menú SETUP	41
UPDATE, menú ADVANCED SETUP	44

V

Versión del firmware	43
VERSION, menú ADVANCED SETUP	43
Visor delantero, controles y funciones	6
Visor delantero, mensaje	51
Visualización de la información, emisora de radio DAB	28
Visualización de la información, Radio Data System.....	25
Vol.Interlock (interbloqueo de volumen), menú OPTION	38
Volume Trim, menú OPTION.....	37

W

WAC.....	14
WAC (Wireless Accessory Configuration)	14
Wireless Direct	17

Yamaha Global Site
<https://www.yamaha.com/>
Yamaha Downloads
<http://download.yamaha.com/>

Manual Development Group
© 2017 Yamaha Corporation

Published 05/2017 AM-A0

ZX69330