

# COLORpalette™

## Quick Reference Guide

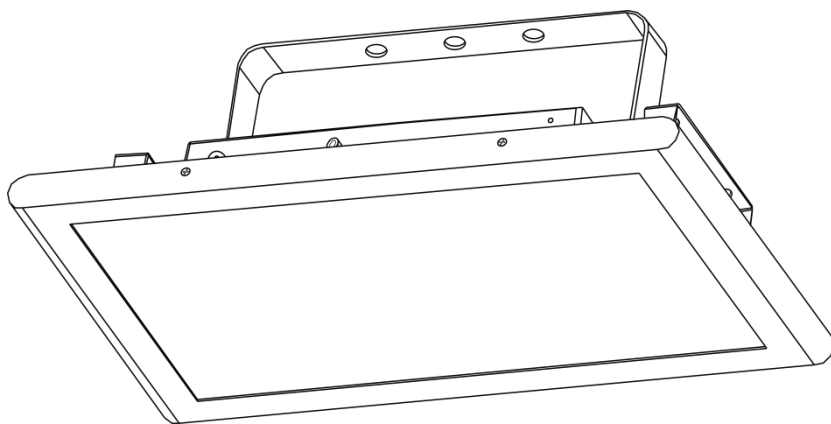

**About This Guide**

The COLORpalette™ Quick Reference Guide (QRG) has basic product information such as mounting, menu options, and DMX values. Download the User Manual from [www.chauvetlighting.com](http://www.chauvetlighting.com) for more details.

**Disclaimer**

The information and specifications contained in this QRG are subject to change without notice.

**Safety Notes**

These Safety Notes include important information about installation, use, and maintenance.



- This product is not intended for permanent installation.
- ONLY connect this product to a grounded and protected circuit.
- Always disconnect from power before cleaning or replacing the fuse.
- DO NOT look at the light source when the product is on.
- Make sure the power cord is not crimped or damaged.
- Never disconnect this product from power by pulling on the cord.
- When mounting this product overhead, use a safety cable.
- DO NOT allow flammable materials close to the unit while operating.
- DO NOT touch this product when it is operating because it may be hot.



- The voltage of the outlet to which you are connecting this product must be within the range stated on the decal or rear panel of the product.
- This product is for indoor use only! (IP20) To prevent risk of fire or shock, do not expose this product to rain or moisture.
- Always mount this product in a location with adequate ventilation, at least 20 in (50 cm) from adjacent surfaces.
- Be sure that no ventilation slots on the unit's housing are blocked.
- Never connect this product to a dimmer or rheostat.
- Replace the fuse with the same type and rating.
- ONLY use the hanging/mounting bracket or the handles to carry this product.
- The maximum ambient temperature is 104 °F (40 °C). Do not operate this product at higher temperatures.
- In the event of a serious operating problem, stop using immediately.
- DO NOT open this product. It contains no user-serviceable parts.
- To eliminate unnecessary wear and improve its lifespan, during periods of non-use completely disconnect the product from the power via breaker or by unplugging it.

**Contact**

Outside the U.S., United Kingdom, Ireland, Mexico, or Benelux contact your distributor to request support or return a product. Visit [www.chauvetlighting.com](http://www.chauvetlighting.com) for contact information.

**What Is Included**

- COLORpalette™
- Power Cord
- Warranty Card
- Quick Reference Guide

**To Begin** Unpack your COLORpalette™ and make sure you have received all parts in good condition. If the box or contents appear damaged, notify the carrier immediately, not Chauvet.

**Product Description** The COLORpalette™ is a multicolor panel wash light for use in indoor mobile entertainment applications. The COLORpalette™ can create dazzling effects with full control of up to 8 LED zones. Built-in infrared technology offers wireless control with the optional Infrared Remote Control (IRC-6) from Chauvet.

**Product Overview**

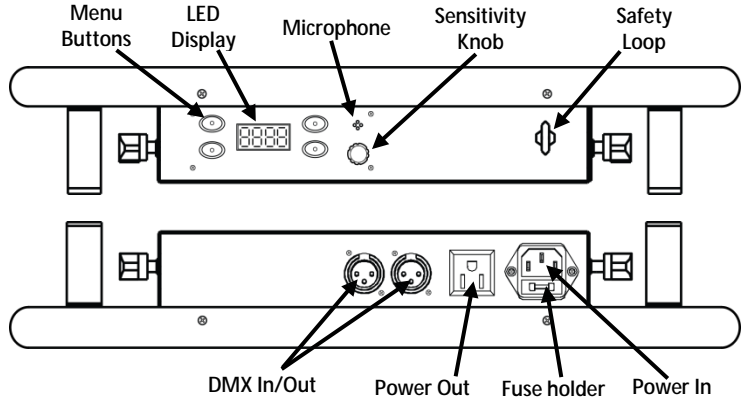

**AC Power** This product has an auto-ranging power supply that can work with an input voltage range of 100–240 VAC, 50/60 Hz.



**To eliminate wear and improve its lifespan, during periods of non-use completely disconnect from power via breaker or by unplugging it.**

**Power Linking**

For the maximum number of COLORpalette™ that can be power linked at 120 V or at 240 V, see the User Manual or the label on the product.

**Fuse Replacement**

1. Disconnect the product from power.
2. Wedge the tip of a flat-head screwdriver into the slot of the fuse holder.
3. Pry the safety cap out of the housing.
4. Remove the blown fuse from the clip on the front of the safety cap and replace with a fuse of the exact same type and rating.
5. Re-insert the fuse holder and reconnect power.

**Mounting** Before mounting this product, read the [Safety Notes](#).

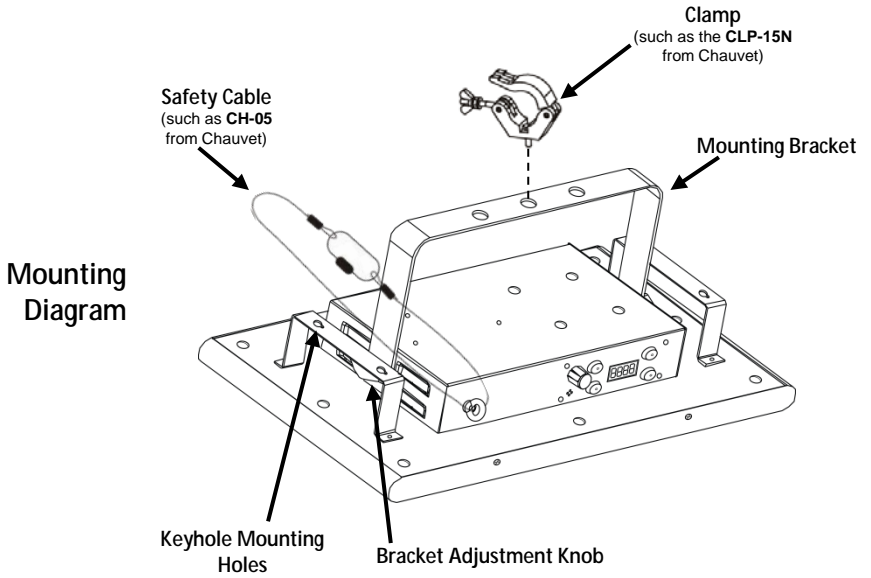

Control Panel Description	Button	Function
	<MENU>	Exits from the current menu or function
	<ENTER>	Enables the currently displayed menu or sets the currently selected value into the selected function
	<UP>	Navigates upwards through the menu list or increases the numeric value when in a function
	<DOWN>	Navigates downwards through the menu list or decreases the numeric value when in a function

**DMX Linking** The COLORpalette™ can work with a DMX controller when linked by DMX serial connections. Instructions for connecting and configuring this product for DMX operation are in the User Manual. If you are not familiar with DMX, download the DMX Primer from [www.chauvetlighting.com](http://www.chauvetlighting.com).

**DMX Personality** The DMX personality of the COLORpalette™ is set by the position of DMX channel 1. For more information, see the User Manual for the product.

**Starting Address** To ensure full access to all channels in each DMX mode, the highest recommended DMX address is **485**.











**Master/Slave Connection** The COLORpalette™ uses the DMX data connection for its Master/Slave mode. Instructions for connecting and configuring this product for Master/Slave operation are in the User Manual.

## Menu Options























Mode	Programming Levels					Description
DMX	dxxx		001–485			Sets DMX address
Off	A000					No output
Static Color	A001–A007		F000–F100			Static Colors and Strobe setting
Auto Program	A008–A011	P000–P100		F000–F100		Auto Programs and Speed and Strobe setting
	A012–A024		P000–P100			Auto Programs and Speed setting
Custom Color	A025	r000–r100	G000–G100	b000–b100	F000–F100	Custom Color (red, green, and blue) and Strobe setting

## IRC-6 Remote (Infrared Remote Control)

The COLORpalette™ is compatible with the IRC-6 remote from Chauvet.  
 The following IRC-6 buttons are used with the COLORpalette™:

-  Turns LEDs on/off
-  Increases Speed (of Program or Strobe) or color value
-  Decreases Speed (of Program or Strobe) or color value
-  Enables Strobe setting
-  Enables Color Mixing
-  Sets Red color value
-  Sets Green color value
-  Sets Blue color value
-  Turns on Auto/Sound mode, or turns off Auto/Sound mode
-  Turns on Auto/Sound mode, or turns off Auto/Sound mode

**NOTE** - If Auto/Sound mode is off, Static Color mode is on.

Static-Color Mode		Auto/Sound Mode	
	<b>A007</b> (White)		<b>A008</b>
	<b>A001</b> (Red)		<b>A010</b>
	<b>A025</b> (Amber)		<b>A011</b>
	<b>A004</b> (Yellow)		<b>A016</b>
	<b>A002</b> (Green)		<b>A017</b>
	<b>A006</b> (Cyan)		<b>A018</b>
	<b>A003</b> (Blue)		<b>A020</b>
	<b>A005</b> (Purple)		<b>A021</b>
	<b>A025</b> (Pink)		<b>A022</b>
	<b>A025</b> (Sunflower)		<b>A024</b>
	No function		<b>A023</b> (No response to sound)

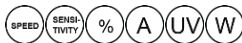

- No function with this product

The default for Static Color mode is **A007** (white). The default for Auto/Sound mode is **A008**.

# DMX Values

27-CH	Channel	Function	Value	Percent/Setting
1	Mode	000 ○ 019	27-channel mode	
		020 ○ 255	DMX personalities 15-CH – 3-CH	
2	No Function	000 ○ 255	No function	
3	Strobe	000 ○ 002	No function	
		003 ○ 249	Slow to fast	
		250 ○ 255	Sound-Active	
4	Red 1	000 ○ 255	0–100%	
5	Green 1	000 ○ 255	0–100%	
6	Blue 1	000 ○ 255	0–100%	
7	Red 2	000 ○ 255	0–100%	
8	Green 2	000 ○ 255	0–100%	
9	Blue 2	000 ○ 255	0–100%	
10	Red 3	000 ○ 255	0–100%	
11	Green 3	000 ○ 255	0–100%	
12	Blue 3	000 ○ 255	0–100%	
13	Red 4	000 ○ 255	0–100%	
14	Green 4	000 ○ 255	0–100%	
15	Blue 4	000 ○ 255	0–100%	
16	Red 5	000 ○ 255	0–100%	
17	Green 5	000 ○ 255	0–100%	
18	Blue 5	000 ○ 255	0–100%	
19	Red 6	000 ○ 255	0–100%	
20	Green 6	000 ○ 255	0–100%	
21	Blue 6	000 ○ 255	0–100%	
22	Red 7	000 ○ 255	0–100%	
23	Green 7	000 ○ 255	0–100%	
24	Blue 7	000 ○ 255	0–100%	
25	Red 8	000 ○ 255	0–100%	
26	Green 8	000 ○ 255	0–100%	
27	Blue 8	000 ○ 255	0–100%	

## COLORpalette™ Zones for DMX Control (27-CH mode)

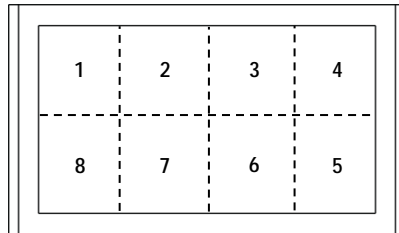

**15-CH**

Channel	Function	Value	Percent/Setting
1	Mode	000 ó 019	DMX personality 27-CH
		020 ó 039	15-channel mode
		040 ó 255	DMX personalities 9-CH – 3-CH
2	No Function	000 ó 255	No function
3	Strobe	000 ó 002	No function
		003 ó 249	Slow to fast
		250 ó 255	Sound-Active
4	Red 1	000 ó 255	0–100%
5	Green 1	000 ó 255	0–100%
6	Blue 1	000 ó 255	0–100%
7	Red 2	000 ó 255	0–100%
8	Green 2	000 ó 255	0–100%
9	Blue 2	000 ó 255	0–100%
10	Red 3	000 ó 255	0–100%
11	Green 3	000 ó 255	0–100%
12	Blue 3	000 ó 255	0–100%
13	Red 4	000 ó 255	0–100%
14	Green 4	000 ó 255	0–100%
15	Blue 4	000 ó 255	0–100%

**COLORpalette™ Zones for DMX Control (15-CH mode)**

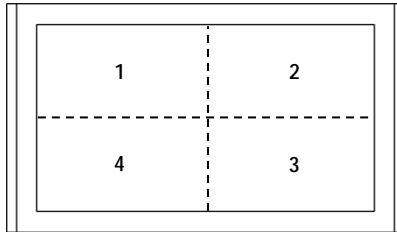



**9-CH**

Channel	Function	Value	Percent/Setting
1	Mode	000 ∘ 039	DMX personalities 27-CH – 15-CH
		040 ∘ 059	9-channel mode
		060 ∘ 255	DMX personalities 6-CH – 3-CH
2	No Function	000 ∘ 255	No function
3	Strobe	000 ∘ 002	No function
		003 ∘ 249	Slow to fast
		250 ∘ 255	Sound-Active
4	Red 1	000 ∘ 255	0–100%
5	Green 1	000 ∘ 255	0–100%
6	Blue 1	000 ∘ 255	0–100%
7	Red 2	000 ∘ 255	0–100%
8	Green 2	000 ∘ 255	0–100%
9	Blue 2	000 ∘ 255	0–100%

**COLORpalette™ Zones for DMX Control (9-CH mode)**

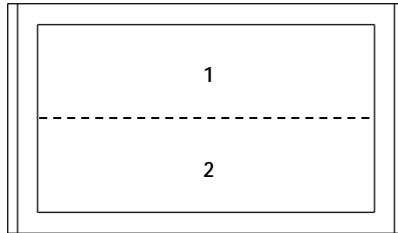

<b>6-CH</b>	<b>Channel</b>	<b>Function</b>	<b>Value</b>	<b>Percent/Setting</b>
	<b>1</b>	<b>Mode</b>	000 ó 059	DMX personalities 27-CH – 9-CH
			060 ó 079	6-channel mode
			080 ó 255	DMX personality 3-CH
	<b>2</b>	<b>No Function</b>	000 ó 255	No function
	<b>3</b>	<b>Strobe</b>	000 ó 002	No function
			003 ó 249	Slow to fast
			250 ó 255	Sound-Active
	<b>4</b>	<b>Red 1</b>	000 ó 255	0–100%
	<b>5</b>	<b>Green 1</b>	000 ó 255	0–100%
	<b>6</b>	<b>Blue 1</b>	000 ó 255	0–100%

**COLORpalette™ Zones for DMX Control (6-CH mode)**

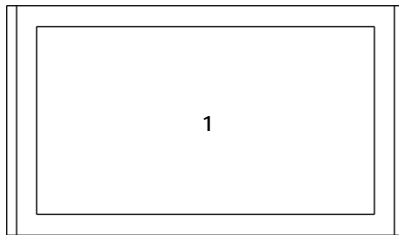

3-CH	Channel	Function	Value	Percent/Setting
	1	Mode	000 ○ 079	DMX personalities 27-CH – 6-CH
			080 ○ 089	Auto/Sound mode 1 (snap)
			090 ○ 099	Auto/Sound mode 2
			100 ○ 109	Auto/Sound mode 3
			110 ○ 119	Auto/Sound mode 4
			120 ○ 129	Auto/Sound mode 5
			130 ○ 139	Auto/Sound mode 6
			140 ○ 149	Auto/Sound mode 7
			150 ○ 159	Auto/Sound mode 8
			160 ○ 169	Auto/Sound mode 9
			170 ○ 179	Auto/Sound mode 10
			180 ○ 189	Auto/Sound mode 11
			190 ○ 199	Auto/Sound mode 12
			200 ○ 209	Auto/Sound mode 13
			210 ○ 219	Auto/Sound mode 14
			220 ○ 229	Auto/Sound mode 15
	230 ○ 239	Auto mode 1 (fade)		
	240 ○ 255	Auto/Sound mode 16 (cycles all programs)		
	2	Program Speed	000 ○ 249	Fast to slow
			250 ○ 255	Stop
	3	Strobe	000 ○ 002	No function
			003 ○ 249	Slow to fast
			250 ○ 255	Sound-Active

## Acerca de esta guía

La Guía de referencia rápida (GRR) del COLORpalette™ contiene información básica sobre el producto, como montaje, opciones de menú y valores DMX. Descargue el manual de usuario de [www.chauvetlighting.com](http://www.chauvetlighting.com) para una información más detallada.

## Exención de responsabilidad

La información y especificaciones contenidas en esta GRR están sujetas a cambio sin previo aviso.

## Notas de seguridad

Estas notas de seguridad incluyen información importante sobre el montaje, uso y mantenimiento.



- Este producto no está concebido para una instalación permanente.
- Conecte este producto SOLO a un circuito con toma de tierra y protegido.
- Desconecte siempre de la alimentación antes de la limpieza o sustitución del fusible.
- NO mire a la fuente de luz cuando el producto esté encendido.
- Asegúrese de que el cable de alimentación no está retorcido ni estropeado.
- Nunca desconecte este producto de la alimentación tirando del cable.
- Cuando monte este producto en alto, use un cable de seguridad.
- NO permita la presencia de materiales inflamables cerca de la unidad cuando esté en funcionamiento.
- NO toque este producto cuando esté en funcionamiento, pues podría estar caliente.



- La tensión del enchufe al que conecte este producto ha de estar en el rango establecido en el grabado o en el panel posterior del producto.
- ¡Este producto es para uso en interiores solamente! (IP20) Para evitar riesgos de incendio o descarga, no exponga este producto a la lluvia o la humedad.
- Monte siempre este producto en una ubicación con ventilación adecuada, al menos a 20 in (50 cm) de superficies adyacentes.
- Asegúrese de que ninguna ranura de ventilación en la carcasa de la unidad queda bloqueada.
- Nunca conecte este producto a un atenuador o reostato.
- Sustituya el fusible con uno del mismo tipo y categoría.
- Use SOLAMENTE los soportes de colgar/montar o las asas para mover este producto.
- La temperatura ambiente máxima es de 104 °F (40 °C). No haga funcionar este producto a temperaturas más altas.
- En caso de un problema grave de funcionamiento, deje de usarlo inmediatamente.
- NO abra este producto. No contiene piezas reparables por el usuario.
- Para evitar un desgaste innecesario y alargar su vida útil, desconecte completamente el producto mediante el interruptor o desenchufándolo durante periodos en que no se use.

## Contacto

Fuera de EE. UU., Reino Unido, Irlanda, México o Benelux póngase en contacto con su distribuidor para solicitar asistencia o devolver un producto. Visite [www.chauvetlighting.com](http://www.chauvetlighting.com) para información de contacto.

**Qué va incluido**

- COLORpalette™
- Tarjeta de garantía
- Cable de alimentación
- Guía de referencia rápida

**Para empezar**

Desembale su COLORpalette™ y asegúrese de que ha recibido todas las partes en buen estado. Si la caja o los componentes parecen dañados, notifíquese lo inmediatamente al transportista, no a Chauvet.

**Descripción del producto**

El COLORpalette™ es un panel multicolor de baño de luz para usarse aplicaciones de espectáculos móviles en interior. El COLORpalette™ puede crear sensacionales efectos con total control de hasta 8 zonas de LED. La tecnología de infrarrojos integrada le ofrece control sin cables con el mando a distancia por infrarrojos (IRC-6) opcional de Chauvet.

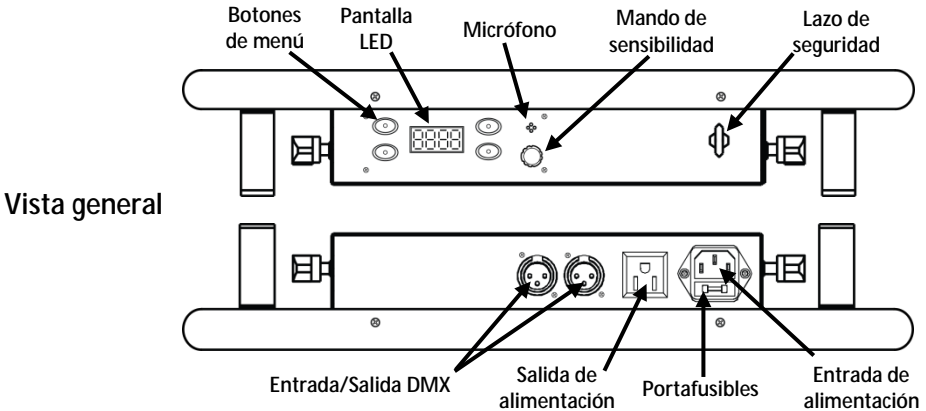

Vista general

**Corriente alterna**

Este producto tiene una fuente de alimentación con detección automática que puede funcionar con un rango de tensión de entrada de 100–240 VCA, 50/60 Hz.



**Para evitar un desgaste innecesario y alargar su vida útil, desconecte completamente el producto mediante el interruptor o desenchufándolo durante periodos en que no se use.**

**Alimentación en cadena**

Para ver el máximo número de productos COLORpalette™ que se pueden alimentar en cadena, consulte el Manual de usuario o la pegatina del producto.

**Sustitución del fusible**

1. Desconecte el producto de la alimentación.
2. Haga cuña con la punta de un destornillador plano en la ranura del portafusibles.
3. Saque la tapa de seguridad de la carcasa.
4. Quite el fusible fundido de la sujeción en la parte frontal de la tapa de seguridad y sustituya el fusible con otro del mismo tipo y categoría.
5. Vuelva a insertar el portafusibles y conecte de nuevo la alimentación.

**Montaje** Antes de montar este producto, lea las [Notas de seguridad](#).

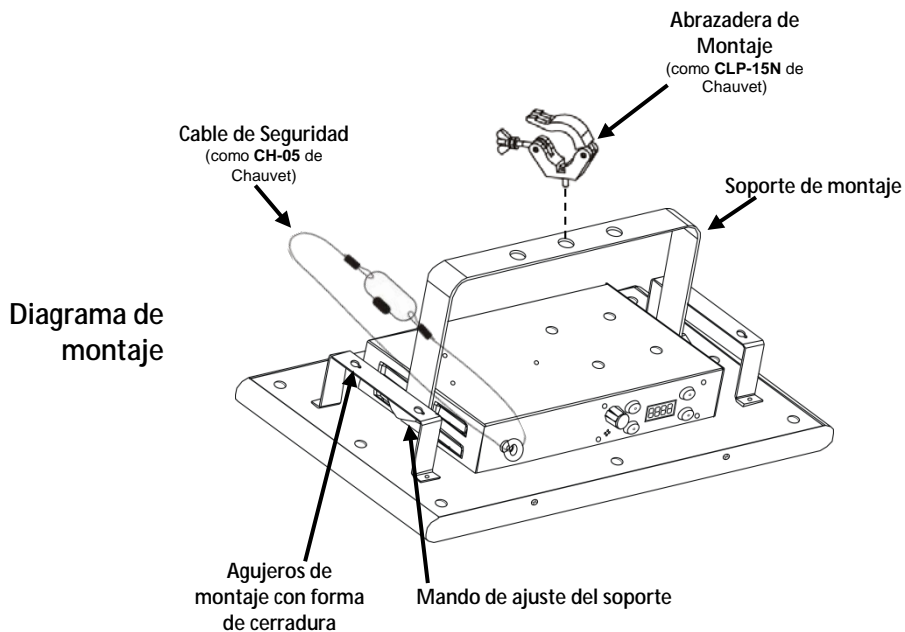

Descripción del panel de control	Botón	Función
	<MODE>	Sale del menú o función actual
	<ENTER>	Activa una opción de menú o valor seleccionado
	<UP>	Se desplaza hacia arriba por la lista de menú o aumenta el valor numérico cuando está en una función
	<DOWN>	Se desplaza hacia abajo por la lista de menú o disminuye el valor numérico cuando está en una función

**Enlace DMX** El COLORpalette™ puede funcionar con un controlador DMX cuando se enlaza por conexiones serie DMX. Las instrucciones para conectar y configurar este producto para funcionamiento DMX están en el Manual de usuario. Si no está familiarizado con DMX, descargue el Manual DMX de [www.chauvetlighting.com](http://www.chauvetlighting.com).

**Personalidad DMX** La personalidad DMX del COLORpalette™ se configura con la posición del canal DMX 1. Para más información, descargue el manual de usuario para el producto.

**Dirección de inicio** Para asegurarse acceso total a todos los canales en cada modo DMX, la dirección DMX más recomendable es **485**.

**Conexión** El COLORpalette™ usa la conexión de datos DMX para su modo Maestro/Esclavo.

**Maestro/Esclavo** Las instrucciones para conectar y configurar este producto para funcionamiento Maestro/Esclavo están en el Manual de usuario.











## Menu Opciones

Modo	Niveles de programación					Descripción
DMX	dxxx		001-485			Configura la dirección DMX
Apagado	A000					Sin salida
Colores Estáticos	A001-A007		F000-F100			Configuración de colores estáticos y estroboscopio
Programas Automáticos	A008-A011	P000-P100	F000-F100			Configuración de programas automáticos y velocidad y estroboscopio
	A012-A024		P000-P100			Configuración de programas automáticos y velocidad
Color Personalizada	A025	r000-r100	G000-G100	b000-b100	F000-F100	Configuración de color personalizado (rojo, verde y azul) y estroboscopio

## Mando a distancia IRC-6 (control remoto por infrarrojos)

El COLORpalette™ es compatible con el mando a distancia IRC-6 de Chauvet.

Los siguientes botones del IRC-6 se usan con el COLORpalette™:

-  Apaga/enciende los LED
-  Aumenta la velocidad (del programa o estroboscopio) o el valor del color
-  Disminuye la velocidad (del programa o estroboscopio) o el valor del color
-  Activa la configuración del estroboscopio
-  Activa la mezcla de color
-  Establece el valor del rojo
-  Establece el valor del verde
-  Establece el valor del azul
-  Enciende el modo Automático/Sonido o apaga el modo Automático/Sonido
-  Enciende el modo Automático/Sonido o apaga el modo Automático/Sonido

**NOTA:** si el modo Automático/Sonido está apagado, el modo Color estático está encendido.

Modo Color estático		Modo Automático/Sonido	
	<b>A007</b> (Blanco)		<b>A008</b>
	<b>A001</b> (Rojo)		<b>A010</b>
	<b>A025</b> (Ámbar)		<b>A011</b>
	<b>A004</b> (Amarillo)		<b>A016</b>
	<b>A002</b> (Verde)		<b>A017</b>
	<b>A006</b> (Cian)		<b>A018</b>
	<b>A003</b> (Azul)		<b>A020</b>
	<b>A005</b> (Morado)		<b>A021</b>
	<b>A025</b> (Rosa)		<b>A022</b>
	<b>A025</b> (Girasol)		<b>A024</b>
	Sin función		<b>A023</b> (sin respuesta al sonido)

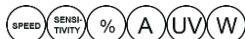

- Sin función con este producto

Para el modo Color estático el valor predeterminado es **A007** (blanco). Para el modo Automático/Sonido el valor predeterminado es **A008**.



## Valores DMX

27-C	Canal	Función	Valor	Porcentaje/Configuración
1	Modo		000 ó 019	Modo de 27 canales
			020 ó 255	Personalidades DMX 15-C – 3-C
2	Sin función		000 ó 255	Sin función
3	Estroboscopio		000 ó 002	Sin función
			003 ó 249	Lento a rápido
			250 ó 255	Activo por sonido
4	Rojo 1		000 ó 255	0–100%
5	Verde 1		000 ó 255	0–100%
6	Azul 1		000 ó 255	0–100%
7	Rojo 2		000 ó 255	0–100%
8	Verde 2		000 ó 255	0–100%
9	Azul 2		000 ó 255	0–100%
10	Rojo 3		000 ó 255	0–100%
11	Verde 3		000 ó 255	0–100%
12	Azul 3		000 ó 255	0–100%
13	Rojo 4		000 ó 255	0–100%
14	Verde 4		000 ó 255	0–100%
15	Azul 4		000 ó 255	0–100%
16	Rojo 5		000 ó 255	0–100%
17	Verde 5		000 ó 255	0–100%
18	Azul 5		000 ó 255	0–100%
19	Rojo 6		000 ó 255	0–100%
20	Verde 6		000 ó 255	0–100%
21	Azul 6		000 ó 255	0–100%
22	Rojo 7		000 ó 255	0–100%
23	Verde 7		000 ó 255	0–100%
24	Azul 7		000 ó 255	0–100%
25	Rojo 8		000 ó 255	0–100%
26	Verde 8		000 ó 255	0–100%
27	Azul 8		000 ó 255	0–100%

## Zonas COLORpalette™ para control DMX (modo de 27-C)

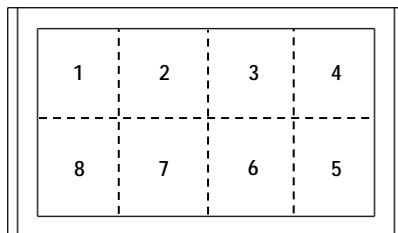

15-C	Canal	Función	Valor	Porcentaje/Configuración
1	Modo		000 ó 019	Personalidad DMX 27-C
			020 ó 039	Modo de 15 canales
			040 ó 255	Personalidades DMX 9-C – 3-C
2	Sin función		000 ó 255	Sin función
3	Estroboscopio		000 ó 002	Sin función
			003 ó 249	Lento a rápido
			250 ó 255	Activo por sonido
4	Rojo 1		000 ó 255	0–100%
5	Verde 1		000 ó 255	0–100%
6	Azul 1		000 ó 255	0–100%
7	Rojo 2		000 ó 255	0–100%
8	Verde 2		000 ó 255	0–100%
9	Azul 2		000 ó 255	0–100%
10	Rojo 3		000 ó 255	0–100%
11	Verde 3		000 ó 255	0–100%
12	Azul 3		000 ó 255	0–100%
13	Rojo 4		000 ó 255	0–100%
14	Verde 4		000 ó 255	0–100%
15	Azul 4		000 ó 255	0–100%

### Zonas COLORpalette™ para control DMX (modo de 15-C)

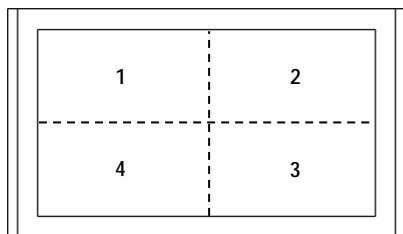

9-C	Canal	Función	Valor	Porcentaje/Configuración
1	Modo		000 ó 039	Personalidades DMX 27-C – 15-C
			040 ó 059	Modo de 9 canales
			060 ó 255	Personalidades DMX 6-C – 3-C
2	Sin función		000 ó 255	Sin función
3	Estroboscopio		000 ó 002	Sin función
			003 ó 249	Lento a rápido
			250 ó 255	Activo por sonido
4	Rojo 1		000 ó 255	0–100%
5	Verde 1		000 ó 255	0–100%
6	Azul 1		000 ó 255	0–100%
7	Rojo 2		000 ó 255	0–100%
8	Verde 2		000 ó 255	0–100%
9	Azul 2		000 ó 255	0–100%

### Zonas COLORpalette™ para control DMX (modo de 9-C)

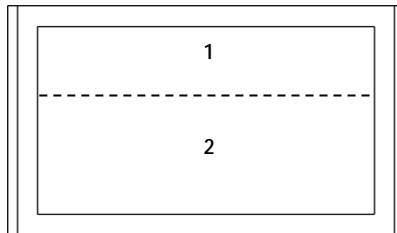

<b>6-C</b>	<b>Canal</b>	<b>Función</b>	<b>Valor</b>	<b>Porcentaje/Configuración</b>
1	Modo		000 ó 059	Personalidades DMX 27-C – 9-C
			060 ó 079	Modo de 6 canales
			080 ó 255	Personalidad DMX 3-C
2	Sin función		000 ó 255	Sin función
3	Estroboscopio		000 ó 002	Sin función
			003 ó 249	Lento a rápido
			250 ó 255	Activo por sonido
4	Rojo 1		000 ó 255	0–100%
5	Verde 1		000 ó 255	0–100%
6	Azul 1		000 ó 255	0–100%

### Zonas COLORpalette™ para control DMX (modo de 6-C)

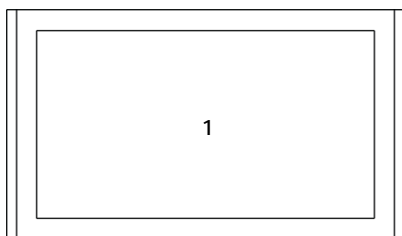

<b>3-C</b>	<b>Canal</b>	<b>Función</b>	<b>Valor</b>	<b>Porcentaje/Configuración</b>
<b>1</b>	<b>Modo</b>	000 ó 079	Personalidades DMX 27-C – 6-C	
		080 ó 089	Modo Automático/Sonido 1 (cambio)	
		090 ó 099	Modo Automático/Sonido 2	
		100 ó 109	Modo Automático/Sonido 3	
		110 ó 119	Modo Automático/Sonido 4	
		120 ó 129	Modo Automático/Sonido 5	
		130 ó 139	Modo Automático/Sonido 6	
		140 ó 149	Modo Automático/Sonido 7	
		150 ó 159	Modo Automático/Sonido 8	
		160 ó 169	Modo Automático/Sonido 9	
		170 ó 179	Modo Automático/Sonido 10	
		180 ó 189	Modo Automático/Sonido 11	
		190 ó 199	Modo Automático/Sonido 12	
		200 ó 209	Modo Automático/Sonido 13	
		210 ó 219	Modo Automático/Sonido 14	
		220 ó 229	Modo Automático/Sonido 15	
230 ó 239	Modo Automático 1 (fade)			
240 ó 255	Modo Automático/Sonido 16 (recorre todos los programas)			
<b>2</b>	<b>Velocidad de programa</b>	000 ó 249	Lento a rápido	
		250 ó 255	Parada	
<b>3</b>	<b>Estroboscopio</b>	000 ó 002	Sin función	
		003 ó 249	Lento a rápido	
		250 ó 255	Activo por sonido	

**A propos de ce manuel** Le Manuel de Référence (MR) du COLORpalette™ reprend des informations de base sur cet appareil notamment en matière de montage, d'options de menu et de valeurs DMX. Veuillez télécharger le manuel d'utilisation à partir du site internet [www.chauvetlighting.com](http://www.chauvetlighting.com) pour plus de détails.

**Clause de non Responsabilité** Les informations et caractéristiques contenues dans ce MR sont sujettes à modification sans préavis.

**Consignes de Sécurité** Ces consignes de sécurité contiennent des informations importantes en matière d'installation, d'utilisation et d'entretien.



- Cet appareil n'est pas adapté pour une installation permanente.
- Cet appareil DOIT être relié à un circuit mis à la terre et protégé.
- Toujours débrancher l'appareil de la source d'alimentation avant de le nettoyer ou de remplacer son fusible.
- NE PAS exposer directement les yeux à la source de lumière lorsque le produit est allumé.
- Veillez à ce que le cordon d'alimentation ne soit jamais pincé ou endommagé.
- Ne débranchez jamais cet appareil en tirant sur le cordon d'alimentation.
- En cas de montage de l'appareil en hauteur, veillez à toujours utiliser un câble de sécurité.
- NE PAS laisser de produit inflammable à proximité de l'appareil lorsque celui-ci fonctionne.
- NE PAS toucher au boîtier de l'appareil lorsqu'il est en fonctionnement, celui-ci pouvant être très chaud.



- La tension de la source d'énergie à laquelle est connecté cet appareil doit être dans la plage indiquée sur l'étiquette ou sur le panneau arrière de l'appareil.
- Cet appareil doit uniquement être utilisé en intérieur ! (IP20) Afin d'éviter tout risque d'incendie ou de décharge électrique, veillez à n'exposer cet appareil ni à la pluie ni à l'humidité.
- Installez toujours cet appareil dans un endroit bien ventilé à au moins 50 cm (20 po) des surfaces adjacentes.
- Assurez-vous qu'aucune fente de ventilation de l'appareil n'est obstruée.
- Ne connectez jamais cet appareil à un variateur ou un rhéostat.
- Lors du remplacement du fusible, utilisez le même type et le même ampérage.
- Utilisez EXCLUSIVEMENT le support de suspension/fixation pour soulever cet appareil.
- La température ambiante maximale est de 40 °C (104 °F). Ne faites pas fonctionner cet appareil à des températures plus élevées.
- En cas de sérieux problèmes de fonctionnement, arrêtez l'appareil immédiatement.
- NE PAS ouvrir cet appareil. Il ne contient aucune pièce réparable par l'utilisateur.
- Durant les périodes de non-utilisation, pour éviter toute usure inutile et pour prolonger la durée de vie, éteignez complètement l'appareil en le débranchant ou en coupant le disjoncteur.

**Nous contacter** En dehors des États-Unis, du Royaume-Uni, de l'Irlande, du Mexique ou du Benelux, contactez votre fournisseur si vous avez besoin d'assistance ou pour retourner un appareil. Veuillez consulter le site internet [www.chauvetlighting.com](http://www.chauvetlighting.com) pour obtenir des informations pour nous contacter.

**Contenu**

- COLORpalette™
- Cordon d'alimentation
- Fiche de garantie
- Manuel de référence

**Préalable** Déballez votre COLORpalette™ et assurez-vous que vous avez reçu toutes les pièces en bon état. Si la boîte et/ou son contenu semble endommagés, contactez immédiatement le transporteur, et non pas Chauvet.

## Description de l'appareil

Le COLORpalette™ est un panneau de lumières multicolores de type wash conçu pour les applications itinérantes de divertissement en intérieur. Le COLORpalette™ permet de créer des effets stupéfiants avec un contrôle intégral pour jusqu'à 8 zones de LED. La technologie infrarouge intégrée permet un contrôle sans fil avec la télécommande infrarouge (IRC-6) disponible en option auprès de Chauvet.

Vue d'ensemble

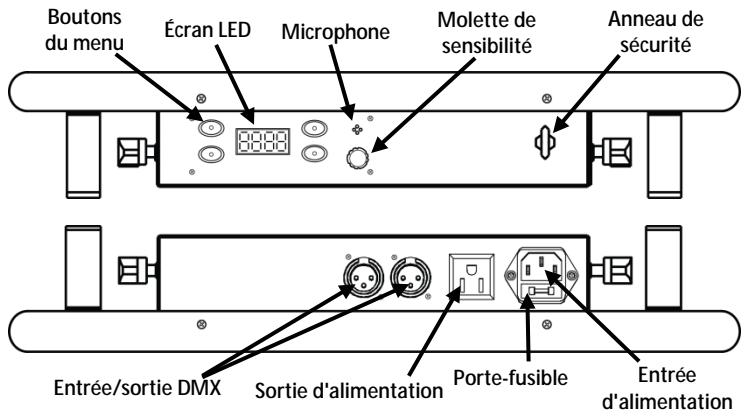

## Alimentation

Cet appareil est doté d'une alimentation universelle qui peut prendre en charge toute tension d'entrée comprise entre 100 et 240 VCA, 50/60 Hz.

CA



**Durant les périodes de non-utilisation, pour éviter toute usure inutile et pour prolonger la durée de vie, éteignez complètement l'appareil en le débranchant ou en coupant le disjoncteur.**

Chaînage électrique

Pour savoir combien d'appareils COLORpalette™ USB peuvent être chaînés au maximum selon le voltage, veuillez consulter le manuel de l'utilisateur ou l'autocollant apposé sur l'appareil.

Remplacement des fusibles

1. Débranchez l'appareil.
2. Calez la pointe d'un tournevis à tête plate dans la fente du porte-fusible.
3. Soulevez le capuchon de sécurité hors du boîtier.
4. Enlevez le fusible grillé logé dans le clip sur le devant du capuchon de sécurité et remplacez-le par un fusible de même type et de même ampérage.
5. Remettez le porte-fusible en place puis rebranchez.

**Montage** Avant de monter cet appareil, veuillez lire les [Consignes de Sécurité](#).

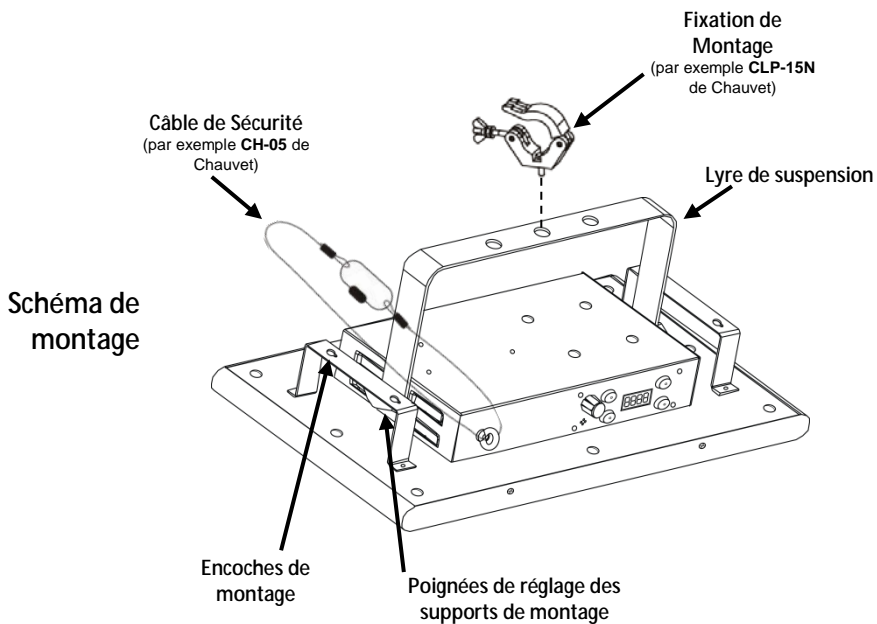



Description du panneau de commande	Bouton	Fonction
	<MODE>	Permet de sortir du menu ou de la fonction en cours
	<ENTER>	Permet d'activer une option de menu ou une valeur sélectionnée
	<UP>	Permet de naviguer vers le haut dans la liste du menu ou d'incrémenter une valeur numérique dans une fonction
	<DOWN>	Permet de naviguer vers le bas dans la liste du menu ou de décrémenter une valeur numérique dans une fonction

**Chaînage DMX** Le COLORpalette™ peut fonctionner avec un contrôleur DMX lorsqu'il est relié par des connexions séries DMX. Les instructions pour la connexion et la configuration de cet appareil pour le fonctionnement en DMX sont indiquées dans le manuel d'utilisation. Si vous n'êtes pas familier avec le protocole DMX, vous pouvez télécharger l'introduction au DMX à l'adresse [www.chauvetlighting.com](http://www.chauvetlighting.com).

**Personnalité DMX** La personnalité DMX du COLORpalette™ se règle avec la position du canal DMX 1; Pour plus d'informations, veuillez consulter le manuel de l'utilisateur de l'appareil.

**Adresse de départ** Pour permettre un accès à l'ensemble des canaux de chaque mode DMX, l'adresse DMX maximale recommandée est **485**.

**Connexion maître/esclave** Le COLORpalette™ utilise une connexion de données DMX pour le fonctionnement de son mode maître/esclave. Les instructions pour la connexion et la configuration de cet appareil pour le fonctionnement en maître/esclave sont indiquées dans le manuel d'utilisation.

## Options du Menu

Mode	Niveaux de programmation					Description
DMX	dxxx		001-485			Définit l'adresse DMX
Éteint	A000					Aucune sortie
Couleurs Statiques	A001-A007		F000-F100			Couleurs statique et réglage du stroboscope
Programmes Automatiques	A008-A011	P000-P100	F000-F100			Programmes auto et paramètre de stroboscope et de vitesse
	A012-A024		P000-P100			Programmes auto et paramètre de vitesse auto
Personnalisé des Couleurs	A025	r000-r100	G000-G100	b000-b100	F000-F100	Couleur personnalisée (rouge, vert et bleu) et paramètre de stroboscope

## Télécommande IRC-6 (Télécommande par infrarouge)

Le COLORpalette™ est compatible avec la télécommande IRC-6 de Chauvet.

Les boutons suivants de l'IRC 6 sont utilisés avec le COLORpalette™.



Activer ou désactiver les LEDs



Augmente la vitesse (du programme ou du stroboscope) ou la valeur de couleur



Diminue la vitesse (du programme ou du stroboscope) ou la valeur de couleur



Active le paramétrage de stroboscope



Active le mélange de couleur



Permet de définir la valeur de couleur rouge



Permet de définir la valeur de couleur vert



Permet de définir la valeur de couleur bleu



Permet de basculer le mode Auto/Activation par le son



Permet de basculer le mode Auto/Activation par le son

**REMARQUE** - Si le mode Auto/Activation par le son est désactivé, le mode couleur statique est activé.

Mode couleur statique		Mode auto/activation par le son	
0	<b>A007</b> (blanc)	0	<b>A008</b>
1	<b>A001</b> (rouge)	1	<b>A010</b>
2	<b>A025</b> (ambre)	2	<b>A011</b>
3	<b>A004</b> (jaune)	3	<b>A016</b>
4	<b>A002</b> (vert)	4	<b>A017</b>
5	<b>A006</b> (cyan)	5	<b>A018</b>
6	<b>A003</b> (bleu)	6	<b>A020</b>
7	<b>A005</b> (violet)	7	<b>A021</b>
8	<b>A025</b> (rose)	8	<b>A022</b>
9	<b>A025</b> (tournesol)	9	<b>A024</b>
FADE	Aucune fonction	FADE	<b>A023</b> (aucune réponse au son)

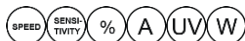

- Aucune fonction pour cet appareil

Le réglage par défaut pour le mode couleur statique est **A007** (blanc). Le réglage par défaut pour le mode auto/activation par le son est **A008**.

## Valeurs DMX

27 canaux	Canal	Fonction	Valeur	Pourcentage/Paramétrage
1	Mode	000 ∘ 019	Mode 27 canaux	
		020 ∘ 255	Personnalités DMX 15-CH – 3-CH	
2	Pas de fonction	000 ∘ 255	Aucune fonction	
3	Stroboscope	000 ∘ 002	Aucune fonction	
		003 ∘ 249	Lent à rapide	
		250 ∘ 255	Activation par le son	
4	Rouge 1	000 ∘ 255	0–100%	
5	Vert 1	000 ∘ 255	0–100%	
6	Bleu 1	000 ∘ 255	0–100%	
7	Rouge 2	000 ∘ 255	0–100%	
8	Vert 2	000 ∘ 255	0–100%	
9	Bleu 2	000 ∘ 255	0–100%	
10	Rouge 3	000 ∘ 255	0–100%	
11	Vert 3	000 ∘ 255	0–100%	
12	Bleu 3	000 ∘ 255	0–100%	
13	Rouge 4	000 ∘ 255	0–100%	
14	Vert 4	000 ∘ 255	0–100%	
15	Bleu 4	000 ∘ 255	0–100%	
16	Rouge 5	000 ∘ 255	0–100%	
17	Vert 5	000 ∘ 255	0–100%	
18	Bleu 5	000 ∘ 255	0–100%	
19	Rouge 6	000 ∘ 255	0–100%	
20	Vert 6	000 ∘ 255	0–100%	
21	Bleu 6	000 ∘ 255	0–100%	
22	Rouge 7	000 ∘ 255	0–100%	
23	Vert 7	000 ∘ 255	0–100%	
24	Bleu 7	000 ∘ 255	0–100%	
25	Rouge 8	000 ∘ 255	0–100%	
26	Vert 8	000 ∘ 255	0–100%	
27	Bleu 8	000 ∘ 255	0–100%	

## Zones de contrôle DMX du COLORpalette™ (mode 27 canaux)

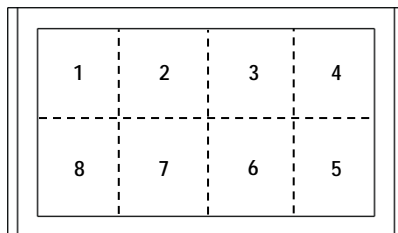

15 canaux	Canal	Fonction	Valeur	Pourcentage/Paramétrage
1	Mode		000 ó 019	Personnalité DMX 27 canaux
			020 ó 039	Mode 15 canaux
			040 ó 255	Personnalités DMX 9 canaux – 3 canaux
2	Pas de fonction		000 ó 255	Aucune fonction
3	Stroboscope		000 ó 002	Aucune fonction
			003 ó 249	Lent à rapide
			250 ó 255	Activation par le son
4	Rouge 1		000 ó 255	0–100%
5	Vert 1		000 ó 255	0–100%
6	Bleu 1		000 ó 255	0–100%
7	Rouge 2		000 ó 255	0–100%
8	Vert 2		000 ó 255	0–100%
9	Bleu 2		000 ó 255	0–100%
10	Rouge 3		000 ó 255	0–100%
11	Vert 3		000 ó 255	0–100%
12	Bleu 3		000 ó 255	0–100%
13	Rouge 4		000 ó 255	0–100%
14	Vert 4		000 ó 255	0–100%
15	Bleu 4		000 ó 255	0–100%

### Zones de contrôle DMX du COLORpalette™ (mode 15 canaux)

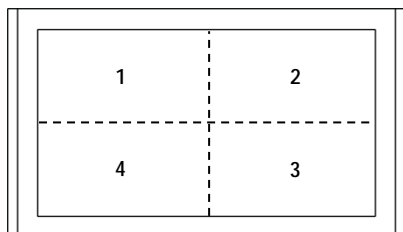

**9 canaux**

Canal	Fonction	Valeur	Pourcentage/Paramétrage
1	Mode	000 ó 039	Personnalités DMX 27 canaux – 15 canaux
		040 ó 059	Mode 9 canaux
		060 ó 255	Personnalités DMX 6 canaux – 3 canaux
2	Pas de fonction	000 ó 255	Aucune fonction
3	Stroboscope	000 ó 002	Aucune fonction
		003 ó 249	Lent à rapide
		250 ó 255	Activation par le son
4	Rouge 1	000 ó 255	0–100%
5	Vert 1	000 ó 255	0–100%
6	Bleu 1	000 ó 255	0–100%
7	Rouge 2	000 ó 255	0–100%
8	Vert 2	000 ó 255	0–100%
9	Bleu 2	000 ó 255	0–100%

**Zones de contrôle DMX du COLORpalette™ (mode 9 canaux)**

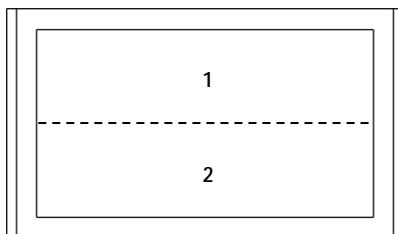

**6 canaux**

Canal	Fonction	Valeur	Pourcentage/Paramétrage
1	Mode	000 ó 059	Personnalités DMX 27 canaux – 9 canaux
		060 ó 079	Mode 6 canaux
		080 ó 255	Personnalité DMX 3 canaux
2	Pas de fonction	000 ó 255	Aucune fonction
3	Stroboscope	000 ó 002	Aucune fonction
		003 ó 249	Lent à rapide
		250 ó 255	Activation par le son
4	Rouge 1	000 ó 255	0–100%
5	Vert 1	000 ó 255	0–100%
6	Bleu 1	000 ó 255	0–100%

**Zones de contrôle DMX du COLORpalette™ (mode 6 canaux)**

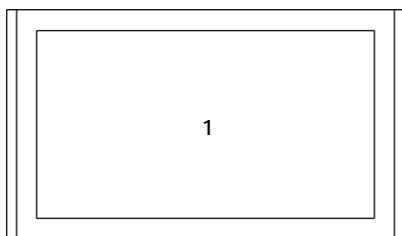

<b>3 canaux</b>	<b>Canal</b>	<b>Fonction</b>	<b>Valeur</b>	<b>Pourcentage/Paramétrage</b>
<b>1</b>	<b>Mode</b>		000 ◊ 079	Personnalités DMX 27 canaux – 6 canaux
			080 ◊ 089	Mode auto/activation par le son 1 (accroche)
			090 ◊ 099	Mode auto/activation par le son 2
			100 ◊ 109	Mode auto/activation par le son 3
			110 ◊ 119	Mode auto/activation par le son 4
			120 ◊ 129	Mode auto/activation par le son 5
			130 ◊ 139	Mode auto/activation par le son 6
			140 ◊ 149	Mode auto/activation par le son 7
			150 ◊ 159	Mode auto/activation par le son 8
			160 ◊ 169	Mode auto/activation par le son 9
			170 ◊ 179	Mode auto/activation par le son 10
			180 ◊ 189	Mode auto/activation par le son 11
			190 ◊ 199	Mode auto/activation par le son 12
			200 ◊ 209	Mode auto/activation par le son 13
			210 ◊ 219	Mode auto/activation par le son 14
			220 ◊ 229	Mode auto/activation par le son 15
			230 ◊ 239	Mode automatique 1 (fondu)
	240 ◊ 255	Mode auto/activation par le son 16 (tous les programmes en boucle)		
<b>2</b>	<b>Vitesse du programme</b>		000 ◊ 249	Lent à rapide
			250 ◊ 255	Arrêt
<b>3</b>	<b>Stroboscope</b>		000 ◊ 002	Aucune fonction
			003 ◊ 249	Lent à rapide
			250 ◊ 255	Activation par le son

**Über diese Schnellanleitung** In der Schnellanleitung des COLORpalette™ finden Sie die wesentlichen Produktinformationen, wie etwa über die Montage, Menüoptionen und DMX-Werte des Geräts. Laden Sie für weiterführende Informationen unter [www.chauvetlighting.com](http://www.chauvetlighting.com) das Benutzerhandbuch herunter.

**Haftungsausschluss** Die in dieser Anleitung aufgeführten Informationen und Spezifikationen können ohne vorherige Ankündigung geändert werden.

**Sicherheitshinweise** Diese Sicherheitshinweise enthalten wichtige Informationen über die Montage, Verwendung und Wartung des Geräts.



- Dieses Produkt eignet sich nicht für eine permanente Installation.
- Schließen Sie dieses Produkt NUR an einen mit der Erde verbundenen und geschützten Stromkreis an.
- Trennen Sie das Gerät von der Stromquelle, bevor Sie es reinigen oder die Sicherung auswechseln.
- NIEMALS in die Lichtquelle schauen, während das Gerät eingeschaltet ist.
- Stellen Sie sicher, dass das Netzkabel nicht gequetscht oder beschädigt ist.
- Ziehen Sie beim Trennen des Geräts von der Stromversorgung nie am Kabel.
- Bei Montage über Kopf immer ein Sicherungsseil verwenden.
- KEINE entflammaren Materialien während des Betriebs in der Nähe des Geräts lagern.
- NIEMALS während des Betriebs das Gehäuse berühren, da dies sehr heiß wird.



- Die Spannung der Schukosteckdose, an die Sie das Gerät anschließen, muss sich innerhalb des Spannungsbereiches befinden, der auf dem Hinweisschild oder dem rückwärtigen Bedienfeld des Geräts angegeben ist.
- Dieses Gerät darf nur im Innenbereich verwendet werden. (IP20) Um das Risiko von Bränden oder elektrischen Schlägen zu vermeiden, dürfen Sie das Gerät nicht Regen oder Feuchtigkeit aussetzen.
- Installieren Sie das Gerät an einem Ort mit ausreichender Belüftung und mit einem Abstand von 50 cm zu den angrenzenden Flächen.
- Stellen Sie sicher, dass die Lüftungsöffnungen im Gehäuse des Geräts nicht verschlossen sind.
- Schließen Sie dieses Gerät niemals an einen Dimmer oder Regelwiderstand an.
- Achten Sie beim Auswechseln der Sicherung darauf, den gleichen Typ mit den gleichen Werten zu verwenden.
- Das Gerät NUR an den Hänge-/Befestigungsbügeln oder Griffen tragen.
- Die maximal zulässige Umgebungstemperatur beträgt 40 °C. Nehmen Sie das Gerät nicht bei höheren Temperaturen in Betrieb.
- Bei ernsthaften Betriebsproblemen stoppen Sie umgehend die Verwendung des Geräts.
- Dieses Gerät NICHT öffnen. Die eingebauten Komponenten sind für den Kunden wartungsfrei.
- Um unnötigen Verschleiß zu vermeiden und die Lebensdauer des Geräts zu verlängern, trennen Sie während längerer Perioden des Nichtgebrauchs das Gerät vom Stromnetz – entweder per Trennschalter oder durch Herausziehen des Steckers aus der Steckdose.

**Kontakt** Kunden außerhalb der USA, GB, Irland, Mexiko oder der Benelux-Staaten wenden sich an ihren Lieferanten, um den Kundensupport in Anspruch zu nehmen oder ein Produkt zurückzuschicken. Kontaktinformationen finden Sie unter [www.chauvetlighting.com](http://www.chauvetlighting.com).

**Packungs-**  
**inhalt**

- COLORpalette™
- Garantierte Karte
- Netzkabel
- Schnellanleitung



**Start** Packen Sie Ihren COLORpalette™ aus und überprüfen Sie, ob Sie alle Teile unbeschädigt erhalten haben. Wenn die Verpackung beschädigt ist, benachrichtigen Sie umgehend das Transportunternehmen, nicht jedoch Chauvet.

**Produkt-  
beschreibung**

Der COLORpalette™ ist ein für den Innenbereich konzipierter, mehrfarbiger Wash-Effekt für mobile Anwendungen im Unterhaltungsbereich. Der COLORpalette™ erlaubt das Ansteuern von bis zu 8 LED-Bereichen, wodurch sich erstaunliche Effekte erzeugen lassen. Die integrierte Infrarot-Technologie ermöglicht eine drahtlose Steuerung mit der optionalen IR-Fernbedienung (IRC-6) von Chauvet.

**Übersicht**

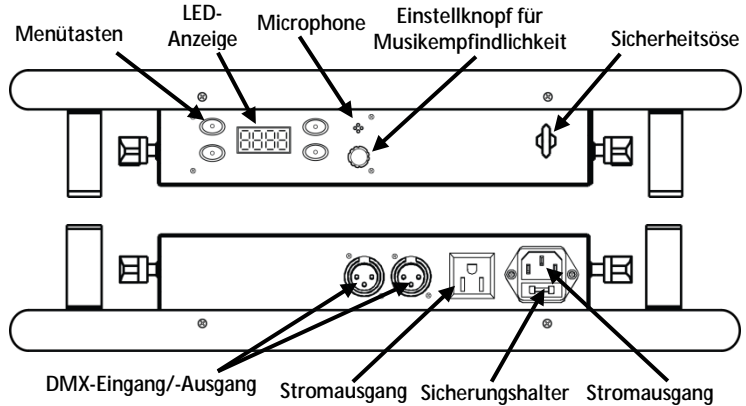

**Wechselstrom**

Dieses Gerät verfügt über ein Vorschaltgerät, das automatisch die anliegende Spannung erkennt, sobald der Netzstecker in die Schukosteckdose gesteckt wird, und kann mit einer Eingangsspannung von 100–240 V AC, 50/60 Hz arbeiten.



**Um unnötigen Verschleiß zu vermeiden und die Lebensdauer des Geräts zu verlängern, trennen Sie während längerer Perioden des Nichtgebrauchs das Gerät vom Stromnetz – entweder per Trennschalter oder durch Herausziehen des Steckers aus der Steckdose.**

**Serienschaltung  
der Geräte  
Auswechseln der  
Sicherung**

Informationen zur maximalen Anzahl der COLORpalette™-Geräte, die in Serie geschaltet werden können, finden Sie in der Bedienungsanleitung oder auf dem Typenschild am Gerät.

1. Trennen Sie das Gerät vom Stromnetz.
2. Klemmen Sie die Spitze eines Flachkopfschraubendrehers in den Schlitz des Sicherungshalters.
3. Hebeln Sie die Sicherheitsabdeckung vom Gehäuse ab.
4. Entfernen Sie die durchgebrannte Sicherung von der Klemme am Vorderteil der Sicherheitsabdeckung, und ersetzen Sie diese durch eine Sicherung des gleichen Typs und mit den gleichen Werten.
5. Stecken Sie den Sicherungshalter wieder zurück, und schließen Sie das Gerät an das Stromnetz an.

**Montage** Lesen Sie vor der Montage dieses Geräts in jedem Fall die [Sicherheitshinweise](#).

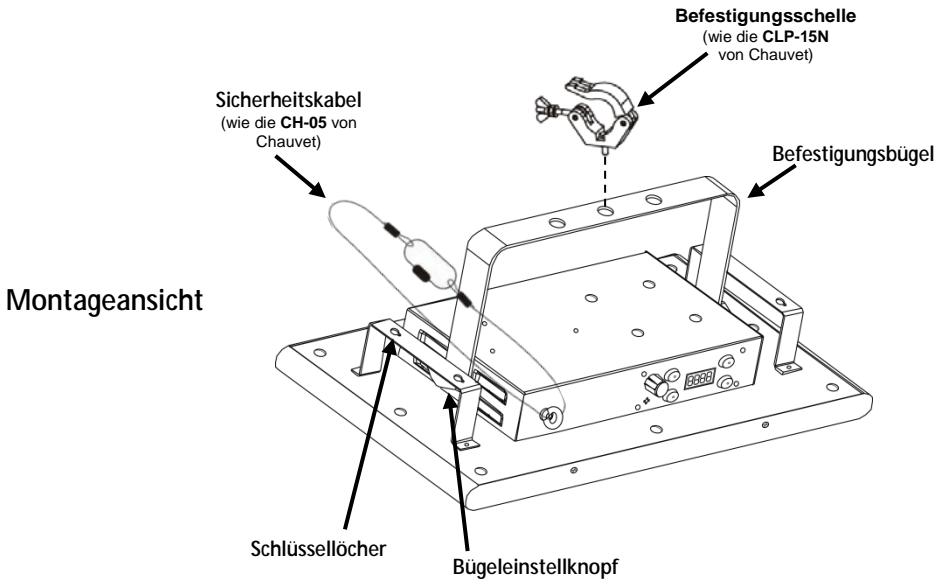

Beschreibung des Bedienfeldes	Taste	Funktion
	<MODE>	Damit verlassen Sie das aktuelle Menü oder die Funktion
<ENTER>	Aktiviert eine Menüoption oder einen ausgewählten Wert	
<UP>	Damit navigieren Sie durch die Menüpunkte nach oben und erhöhen den numerischen Wert der entsprechenden Funktionen	
<DOWN>	Damit navigieren Sie durch die Menüpunkte nach unten und verringern den numerischen Wert der entsprechenden Funktionen	

**DMX-Verbindung** Der COLORpalette™ kann mit einem DMX-Controller betrieben werden, wenn eine DMX-Serienschaltung zum Einsatz kommt. Anweisungen zum Zusammenschluss und der Konfiguration dieses Geräts für den Betrieb im DMX-Modus finden Sie im Benutzerhandbuch. Wenn Sie mit DMX nicht vertraut sind, laden Sie "DMX - Eine Einführung" unter [www.chauvetlighting.com](http://www.chauvetlighting.com) herunter.

**DMX-Modus** Die DMX-Eigenschaften des COLORpalette™ werden über die Position des DMX-Kanals 1 eingestellt. Detaillierte Informationen finden Sie in der Bedienungsanleitung dieses Produkts.

**Startadresse** Um einen vollständigen Zugang zu allen Kanälen in jedem DMX-Modus zu gewährleisten, beträgt die höchste empfohlene DMX-Adresse **485**.











**Master/Slave-Schaltung** Der COLORpalette™ verwendet für seinen Master/Slave-Modus eine DMX-Datenverbindung. Anweisungen zum Zusammenschluss und der Konfiguration dieses Geräts für den Betrieb im Master/Slave-Modus finden Sie im Benutzerhandbuch.

## Menüoptionen























Modus	Programmirebenen				Beschreibung	
<b>DMX</b>	<b>dxxx</b>		<b>001–485</b>		Stellt die DMX-Adresse ein	
<b>Aus</b>	<b>A000</b>				Keine Reaktion	
<b>Statische Farben</b>	<b>A001–A007</b>		<b>F000–F100</b>		Einstellung der statischen Farben und des Strobe-Effekts	
<b>Auto-Programme</b>	<b>A008–A011</b>	<b>P000–P100</b>	<b>F000–F100</b>		Einstellung der Auto-Programme und von Geschwindigkeit und Strobe	
	<b>A012–A024</b>		<b>P000–P100</b>		Einstellung der Auto-Programme und der Geschwindigkeit	
<b>Benutzer-definiertefarb</b>	<b>A025</b>	<b>r000–r100</b>	<b>G000–G100</b>	<b>b000–b100</b>	<b>F000–F100</b>	Einstellung der benutzerdefinierten Farbe (rot, grün und blau) und des Strobe-Effekts

## IRC-6-Fernbedienung (Infrarot-Fernbedienung)

Der COLORpalette™ ist kompatibel mit der Infrarot-Fernbedienung (IRC-6) von Chauvet.  
Die folgenden Tasten der Fernbedienung IRC-6 werden für den COLORpalette verwendet:

-  Schaltet LEDs ein/aus
-  Erhöht die Geschwindigkeit (des Programms oder Strobe-Effekts) oder den Farbwert
-  Verringert die Geschwindigkeit (des Programms oder Strobe-Effekts) oder den Farbwert
-  Aktiviert Strobe-Einstellung
-  Aktiviert Farbmischung
-  Stellt den Farbwert Rot ein
-  Stellt den Farbwert Grün ein
-  Stellt den Farbwert Blau ein
-  Schaltet Auto-/Musiksteuerungs-Modus ein oder aus
-  Schaltet Auto-/Musiksteuerungs-Modus ein oder aus

**HINWEIS** – Wenn der Auto-/Musiksteuerungs-Modus ausgeschaltet ist, ist der statische Farb-Modus eingeschaltet.

Statischer Farb-Modus		Auto-/Musiksteuerungs-Modus	
 <b>A007</b> (weiß)	 <b>A008</b>		
 <b>A001</b> (rot)	 <b>A010</b>		
 <b>A025</b> (bernsteinfarben)	 <b>A011</b>		
 <b>A004</b> (gelb)	 <b>A016</b>		
 <b>A002</b> (grün)	 <b>A017</b>		
 <b>A006</b> (kobaltblau)	 <b>A018</b>		
 <b>A003</b> (blau)	 <b>A020</b>		
 <b>A005</b> (lila)	 <b>A021</b>		
 <b>A025</b> (rosa)	 <b>A022</b>		
 <b>A025</b> (sonnenblumenfarben)	 <b>A024</b>		
 Keine Funktion	 <b>A023</b> (keine Reaktion auf Musik)		

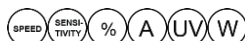

- Keine Funktion mit diesem Produkt

Die Standardeinstellung für den statischen Farb-Modus ist **A007** (weiß). Die Standardeinstellung für den Auto-/Musiksteuerungs-Modus ist **A008**.

## DMX-Werte

27 Kanäle	Kanal	Funktion	Wert	Prozent/Einstellung
1	Modus	000 ó 019	27-Kanal-Modus	
		020 ó 255	DMX-Eigenschaften 15 Kanäle bis 3 Kanäle	
2	Keine Funktion	000 ó 255	Keine Funktion	
3	Stroboskop	000 ó 002	Keine Funktion	
		003 ó 249	Langsam bis schnell	
		250 ó 255	Musiksteuerung	
4	Rot 1	000 ó 255	0–100%	
5	Grün 1	000 ó 255	0–100%	
6	Blau 1	000 ó 255	0–100%	
7	Rot 2	000 ó 255	0–100%	
8	Grün 2	000 ó 255	0–100%	
9	Blau 2	000 ó 255	0–100%	
10	Rot 3	000 ó 255	0–100%	
11	Grün 3	000 ó 255	0–100%	
12	Blau 3	000 ó 255	0–100%	
13	Rot 4	000 ó 255	0–100%	
14	Grün 4	000 ó 255	0–100%	
15	Blau 4	000 ó 255	0–100%	
16	Rot 5	000 ó 255	0–100%	
17	Grün 5	000 ó 255	0–100%	
18	Blau 5	000 ó 255	0–100%	
19	Rot 6	000 ó 255	0–100%	
20	Grün 6	000 ó 255	0–100%	
21	Blau 6	000 ó 255	0–100%	
22	Rot 7	000 ó 255	0–100%	
23	Grün 7	000 ó 255	0–100%	
24	Blau 7	000 ó 255	0–100%	
25	Rot 8	000 ó 255	0–100%	
26	Grün 8	000 ó 255	0–100%	
27	Blau 8	000 ó 255	0–100%	

## COLORpalette™-Zonen für DMX-Steuerung (27-Kanal-Modus)

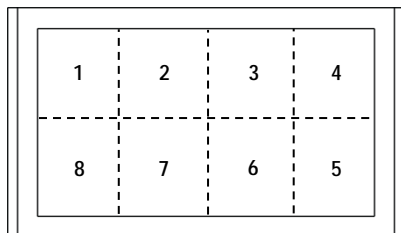

## 15 Kanäle

Kanal	Funktion	Wert	Prozent/Einstellung
1	Modus	000 ó 019	27-Kanal-Modus
		020 ó 039	15-Kanal-Modus
		040 ó 255	DMX-Eigenschaften 9 Kanäle bis 3 Kanäle
2	Keine Funktion	000 ó 255	Keine Funktion
3	Stroboskop	000 ó 002	Keine Funktion
		003 ó 249	Langsam bis schnell
		250 ó 255	Musiksteuerung
4	Rot 1	000 ó 255	0–100%
5	Grün 1	000 ó 255	0–100%
6	Blau 1	000 ó 255	0–100%
7	Rot 2	000 ó 255	0–100%
8	Grün 2	000 ó 255	0–100%
9	Blau 2	000 ó 255	0–100%
10	Rot 3	000 ó 255	0–100%
11	Grün 3	000 ó 255	0–100%
12	Blau 3	000 ó 255	0–100%
13	Rot 4	000 ó 255	0–100%
14	Grün 4	000 ó 255	0–100%
15	Blau 4	000 ó 255	0–100%

## COLORpalette™-Zonen für DMX-Steuerung (15-Kanal-Modus)

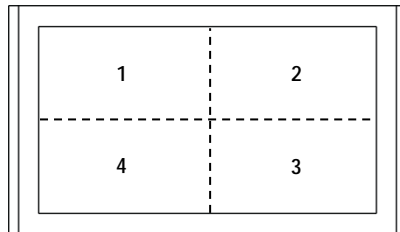

**9 Kanäle**

Kanal	Funktion	Wert	Prozent/Einstellung
1	Modus	000 ó 039	DMX-Eigenschaften 27 Kanäle bis 15 Kanäle
		040 ó 059	9-Kanal-Modus
		060 ó 255	DMX-Eigenschaften 6 Kanäle bis 3 Kanäle
2	Keine Funktion	000 ó 255	Keine Funktion
3	Stroboskop	000 ó 002	Keine Funktion
		003 ó 249	Langsam bis schnell
		250 ó 255	Musiksteuerung
4	Rot 1	000 ó 255	0–100%
5	Grün 1	000 ó 255	0–100%
6	Blau 1	000 ó 255	0–100%
7	Rot 2	000 ó 255	0–100%
8	Grün 2	000 ó 255	0–100%
9	Blau 2	000 ó 255	0–100%

**COLORpalette™-Zonen für DMX-Steuerung (9-Kanal-Modus)**

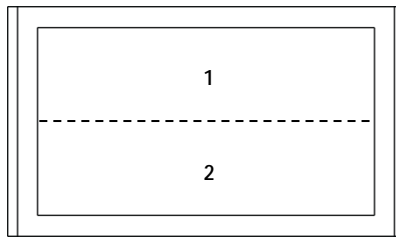

**6 Kanäle**

Kanal	Funktion	Wert	Prozent/Einstellung
1	Modus	000 ó 059	DMX-Eigenschaften 27 Kanäle bis 9 Kanäle
		060 ó 079	6-Kanal-Modus
		080 ó 255	3-Kanal-Modus
2	Keine Funktion	000 ó 255	Keine Funktion
3	Stroboskop	000 ó 002	Keine Funktion
		003 ó 249	Langsam bis schnell
		250 ó 255	Musiksteuerung
4	Rot 1	000 ó 255	0–100%
5	Grün 1	000 ó 255	0–100%
6	Blau 1	000 ó 255	0–100%

**COLORpalette™-Zonen für DMX-Steuerung (6-Kanal-Modus)**

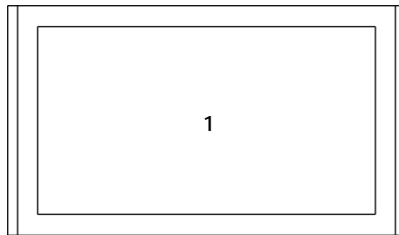



### 3 Kanäle

Kanal	Funktion	Wert	Prozent/Einstellung
1	Modus	000 ó 079	DMX-Eigenschaften 27 Kanäle bis 6 Kanäle
		080 ó 089	Auto-/Musiksteuerungs-Modus 1 (Snap)
		090 ó 099	Auto-/Musiksteuerungs-Modus 2
		100 ó 109	Auto-/Musiksteuerungs-Modus 3
		110 ó 119	Auto-/Musiksteuerungs-Modus 4
		120 ó 129	Auto-/Musiksteuerungs-Modus 5
		130 ó 139	Auto-/Musiksteuerungs-Modus 6
		140 ó 149	Auto-/Musiksteuerungs-Modus 7
		150 ó 159	Auto-/Musiksteuerungs-Modus 8
		160 ó 169	Auto-/Musiksteuerungs-Modus 9
		170 ó 179	Auto-/Musiksteuerungs-Modus 10
		180 ó 189	Auto-/Musiksteuerungs-Modus 11
		190 ó 199	Auto-/Musiksteuerungs-Modus 12
		200 ó 209	Auto-/Musiksteuerungs-Modus 13
		210 ó 219	Auto-/Musiksteuerungs-Modus 14
		220 ó 229	Auto-/Musiksteuerungs-Modus 15
2	Programm- geschwindigkeit	230 ó 239	Auto-Modus 1 (Fade)
		240 ó 255	Auto-/Musiksteuerungs-Modus 16 (spielt die verschiedenen Programme ab)
3	Stroboskop	000 ó 249	Schnell nach langsam
		250 ó 255	Anhalten
		000 ó 002	Keine Funktion
3	Stroboskop	003 ó 249	Langsam bis schnell
		250 ó 255	Musiksteuerung

**Sobre este guia** O Guia de Referência Rápida (GRR) do COLORpalette™ contém informações básicas sobre o produto tais como instalação, opções de menu e valores DMX. Transfira o Manual de Utilizador de [www.chauvetlighting.com](http://www.chauvetlighting.com) para obter mais informações.

**Exclusão de responsabilidade** As informações e especificações contidas neste GRR estão sujeitas a alteração sem aviso prévio.

**Instruções de segurança** Estas Instruções de Segurança incluem informações importantes sobre a instalação, utilização e manutenção.



- Este produto não se destina à instalação permanente.
- Ligue este produto APENAS a um circuito protegido e ligado à terra.
- Desligue-o sempre da alimentação antes da limpeza ou substituição do fusível.
- NÃO olhe para a fonte de luz quando o produto está ligado.
- Certifique-se de que o cabo de alimentação não está desgastado nem danificado.
- Nunca desligue este produto da alimentação ao puxar o cabo de alimentação.
- Numa instalação suspensa deste produto, utilize sempre um cabo de segurança.
- NÃO permita a presença de materiais inflamáveis junto da unidade durante o seu funcionamento.
- NÃO toque neste produto aquando do funcionamento do mesmo, pois poderá estar quente.



- A tensão da tomada à qual irá ligar este produto deve estar no intervalo indicado no autocolante ou painel posterior do produto.
- Este produto destina-se apenas a ser utilizado no interior! (IP20) Para evitar o risco de incêndio ou choque eléctrico, não exponha este produto à chuva nem humidade.
- Instale sempre este produto num local com ventilação adequada, a pelo menos 50 cm (20 pol.) das superfícies adjacentes.
- Certifique-se de que não estão obstruídas quaisquer ranhuras de ventilação do corpo da unidade.
- Nunca ligue este produto a um regulador da intensidade da luz nem a um reóstato.
- Substitua o fusível por um do mesmo tipo e classificação.
- Transporte este produto APENAS com as pegas ou suportes de montagem/suspensão.
- A temperatura máxima ambiente é 40 °C (104 °F). Não utilize este produto em ambientes com temperaturas superiores.
- Em caso de um problema de funcionamento grave, pare a utilização imediatamente.
- NÃO abra este produto. Não contém quaisquer peças passíveis de manutenção.
- Para eliminar desgaste desnecessário e aumentar a respectiva vida útil, durante os períodos de não utilização deve desligar totalmente o produto através de um disjuntor ou desconectando-o.

**Contacto** Fora dos E.U.A., Reino Unido, Irlanda, México ou Benelux, entre em contacto com o seu distribuidor para solicitar assistência ou devolver um produto. Aceda a [www.chauvetlighting.com](http://www.chauvetlighting.com) para obter informações de contacto.

**Conteúdo**

• COLORpalette™	• Cartão de garantia
• Cabo de alimentação	• Guia de referência rápida

**Para começar**

Desembale o COLORpalette™ e certifique-se de que recebeu todas as peças em boas condições. Se a caixa ou conteúdos aparentarem estar danificados, notifique imediatamente a transportadora e não a Chauvet.

**Descrição do produto**

O COLORpalette™ é uma fonte de luz com painel de várias cores para utilização em aplicações de entretenimento móvel interior e exterior. O COLORpalette™ permite criar efeitos deslumbrantes com controlo total de até 8 zonas de LEDs. A tecnologia de infravermelhos integrada oferece controlo sem fios com o controlo remoto por infravermelhos opcional (IRC-6) da Chauvet.

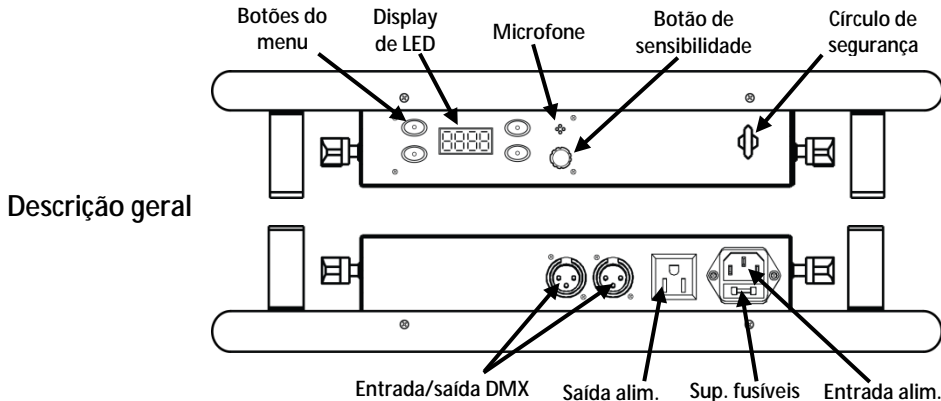

**Alimentação CA**

Este produto possui uma fonte de alimentação de intervalo automático que pode funcionar num intervalo de tensão de entrada de 100 – 240 VCA, 50/60 Hz.



**Para eliminar desgaste desnecessário e aumentar a respectiva vida útil, durante os períodos de não utilização deve desligar totalmente o produto através de um disjuntor ou desconectando-o.**

**Interligação de alimentação**

Para conhecer o número de máximo de produtos o COLORpalette™ que pode ligar à alimentação em cada tensão, consulte o Manual do Utilizador ou a etiqueta do produto.

**Substituição do fusível**

1. Desligue o produto da alimentação.
2. Encaixe a ponta de uma chave de fendas de cabeça chata na ranhura do suporte de fusíveis.
3. Retire a tampa de segurança do corpo.
4. Retire o fusível queimado do grampo na parte frontal da tampa de segurança e substitua por um fusível com o mesmo tipo e classificação.
5. Volte a colocar o suporte de fusíveis e a ligar a alimentação.

## Instalação

Antes de instalar este produto, leia as [Instruções de segurança](#).

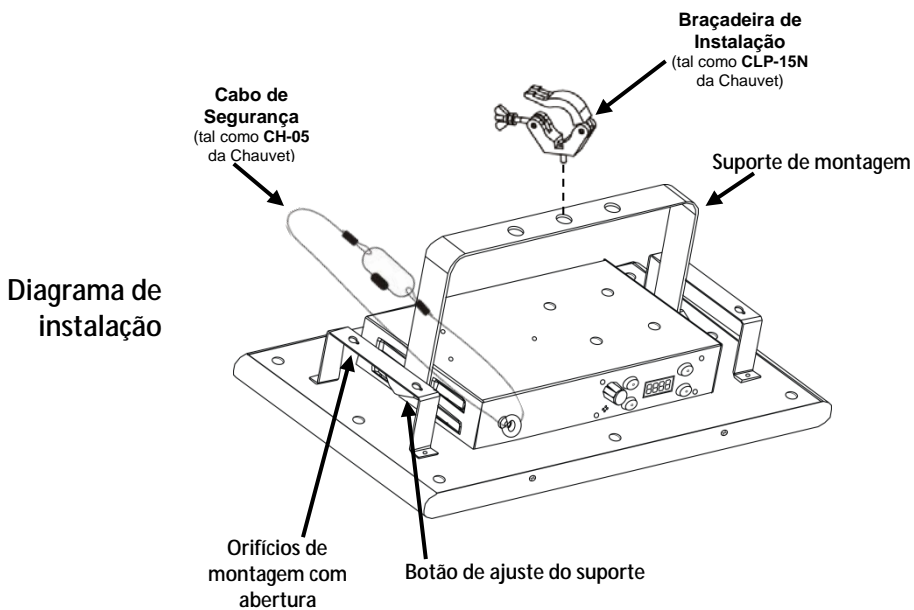

Descrição do painel de controlo	Botão	Função
	<MODE>	Sai da função ou menu actual
<ENTER>	Activa uma opção do menu ou valor seleccionado	
<UP>	Desloca-se para cima na lista de menus ou aumenta o valor numérico numa função	
<DOWN>	Desloca-se para baixo na lista de menus ou diminui o valor numérico numa função	

**Interligação DMX** O COLORpalette™ pode trabalhar com um controlador DMX quando se encontra ligado a ligações da série DMX. As instruções para a ligação e configuração deste produto para a operação DMX encontram-se no Manual de Utilizador. Se não estiver familiarizado com o DMX, transfira o DMX Primer a partir de [www.chauvetlighting.com](http://www.chauvetlighting.com).

**Personalização DMX** A personalização DMX do COLORpalette™ é configurada através da posição do canal DMX 1. Para obter mais informações, consulte o Manual do Utilizador do produto.

**Endereço inicial** Para garantir um acesso total a todos os canais em cada modo DMX, o endereço DMX mais elevado recomendado é **485**.

**Ligação Principal/ Secundária** O COLORpalette™ utiliza a ligação de dados DMX para o seu modo Principal/Secundário. As instruções para a ligação e configuração deste produto para a operação Principal/Secundário encontram-se no Manual de Utilizador.











## Opções do Menu

Modo	Níveis de programação					Descrição
DMX	dxxx		001–485			Define o endereço DMX
Desligado	A000					Sem saída
Cores Estáticas	A001–A007		F000–F100			Definição de cores estáticas e do sinal de validação
Programas Automáticos	A008–A011	P000–P100	F000–F100			Definição de programas automático, velocidade e do sinal de validação
	A012–A024		P000–P100			Definição de programas automático e de velocidade
Personalizada de Cores	A025	r000–r100	G000–G100	b000–b100	F000–F100	Definição de cores personalizadas (vermelho, verde e azul) e do sinal de validação























## Controlo remoto IRC-6 (controlo remoto por infravermelhos)

O COLORpalette™ é compatível com o controlo remoto IRC-6 da Chauvet.

Os seguintes botões do IRC-6 são utilizados com o COLORpalette™:

	Liga/desliga os LEDs
	Aumenta a velocidade (do programa ou do sinal de validação) ou o valor da cor
	Reduz a velocidade (do programa ou do sinal de validação) ou o valor da cor
	Activa a definição do sinal de validação
	Activa a mistura de cores
	Define o valor da cor vermelha
	Define o valor da cor verde
	Define o valor da cor azul
	Activa/desactiva o Modo automático/som
	Activa/desactiva o Modo automático/som

**NOTA** - Se o Modo automático/som estiver desligado, o Modo de cores estáticas está ligado.

Modo de cores estáticas		Modo automático/som	
	<b>A007</b> (Branco)		<b>A008</b>
	<b>A001</b> (Vermelho)		<b>A010</b>
	<b>A025</b> (Âmbar)		<b>A011</b>
	<b>A004</b> (Amarelo)		<b>A016</b>
	<b>A002</b> (Verde)		<b>A017</b>
	<b>A006</b> (Ciano)		<b>A018</b>
	<b>A003</b> (Azul)		<b>A020</b>
	<b>A005</b> (Púrpura)		<b>A021</b>
	<b>A025</b> (Cor-de-rosa)		<b>A022</b>
	<b>A025</b> (Amarelo)		<b>A024</b>
	Sem função		<b>A023</b> (Sem resposta ao som)



      - Sem função com este produto

A predefinição para o Modo de cores estáticas é **A007** (branco). A predefinição para o Modo automático/som é **A008**.

## Valores DMX

27 canais	Canal	Função	Valor	Porcentagem/Definição
1	Modo	000 ó 019	Modo de 27 canais	
		020 ó 255	Personalizações DMX 15 – 3 canais	
2	Sem função	000 ó 255	Sem função	
3	Sinal de validação	000 ó 002	Sem função	
		003 ó 249	Lento para rápido	
		250 ó 255	Activação de som	
4	Vermelho 1	000 ó 255	0–100%	
5	Verde 1	000 ó 255	0–100%	
6	Azul 1	000 ó 255	0–100%	
7	Vermelho 2	000 ó 255	0–100%	
8	Verde 2	000 ó 255	0–100%	
9	Azul 2	000 ó 255	0–100%	
10	Vermelho 3	000 ó 255	0–100%	
11	Verde 3	000 ó 255	0–100%	
12	Azul 3	000 ó 255	0–100%	
13	Vermelho 4	000 ó 255	0–100%	
14	Verde 4	000 ó 255	0–100%	
15	Azul 4	000 ó 255	0–100%	
16	Vermelho 5	000 ó 255	0–100%	
17	Verde 5	000 ó 255	0–100%	
18	Azul 5	000 ó 255	0–100%	
19	Vermelho 6	000 ó 255	0–100%	
20	Verde 6	000 ó 255	0–100%	
21	Azul 6	000 ó 255	0–100%	
22	Vermelho 7	000 ó 255	0–100%	
23	Verde 7	000 ó 255	0–100%	
24	Azul 7	000 ó 255	0–100%	
25	Vermelho 8	000 ó 255	0–100%	
26	Verde 8	000 ó 255	0–100%	
27	Azul 8	000 ó 255	0–100%	

## Zonas do COLORpalette™ para o controlo DMX (modo de 27 canais)

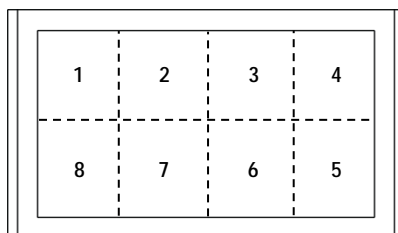

## 15 canais

Canal	Función	Valor	Porcentaje/Configuración
1	Modo	000 ó 019	Personalização DMX 27 canais
		020 ó 039	Modo de 15 canais
		040 ó 255	Personalizações DMX 9 – 3 canais
2	Sem função	000 ó 255	Sem função
3	Sinal de validação	000 ó 002	Sem função
		003 ó 249	Lento para rápido
		250 ó 255	Activação de som
4	Vermelho 1	000 ó 255	0–100%
5	Verde 1	000 ó 255	0–100%
6	Azul 1	000 ó 255	0–100%
7	Vermelho 2	000 ó 255	0–100%
8	Verde 2	000 ó 255	0–100%
9	Azul 2	000 ó 255	0–100%
10	Vermelho 3	000 ó 255	0–100%
11	Verde 3	000 ó 255	0–100%
12	Azul 3	000 ó 255	0–100%
13	Vermelho 4	000 ó 255	0–100%
14	Verde 4	000 ó 255	0–100%
15	Azul 4	000 ó 255	0–100%

## Zonas do COLORpalette™ para o controlo DMX (modo de 15 canais)

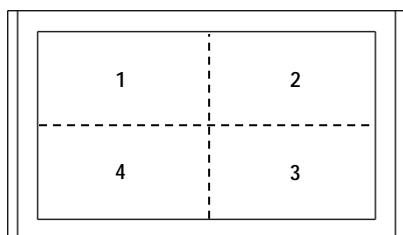



## 9 canais

Canal	Función	Valor	Porcentaje/Configuración
1	Modo	000 ó 039	Personalizações DMX 27 – 15 canais
		040 ó 059	Modo de 9 canais
		060 ó 255	Personalizações DMX 6 – 3 canais
2	Sem função	000 ó 255	Sem função
3	Sinal de validação	000 ó 002	Sem função
		003 ó 249	Lento para rápido
		250 ó 255	Activação de som
4	Vermelho 1	000 ó 255	0–100%
5	Verde 1	000 ó 255	0–100%
6	Azul 1	000 ó 255	0–100%
7	Vermelho 2	000 ó 255	0–100%
8	Verde 2	000 ó 255	0–100%
9	Azul 2	000 ó 255	0–100%

## Zonas do COLORpalette™ para o controlo DMX (modo de 9 canais)

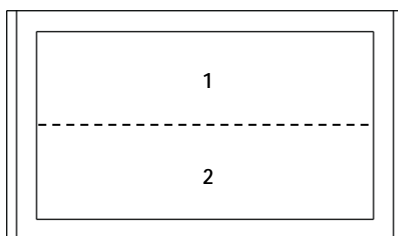

**6 canais**

Canal	Función	Valor	Porcentaje/Configuración
1	Modo	000 ó 059	Personalizações DMX 27 – 9 canais
		060 ó 079	Modo de 6 canais
		080 ó 255	Personalização DMX 3 canais
2	Sem função	000 ó 255	Sem função
3	Sinal de validação	000 ó 002	Sem função
		003 ó 249	Lento para rápido
		250 ó 255	Activação de som
4	Vermelho 1	000 ó 255	0–100%
5	Verde 1	000 ó 255	0–100%
6	Azul 1	000 ó 255	0–100%

**Zonas do COLORpalette™ para o controlo DMX  
(modo de 6 canais)**

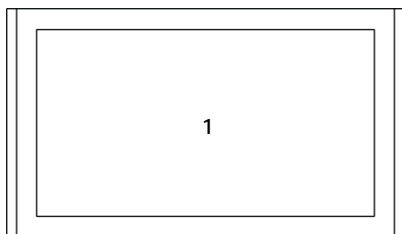

**3 canais**

Canal	Función	Valor	Porcentaje/Configuración
1	Modo	000 ó 079	Personalizações DMX 27 – 6 canais
		080 ó 089	Modo automático/som 1 (transição)
		090 ó 099	Modo automático/som 2
		100 ó 109	Modo automático/som 3
		110 ó 119	Modo automático/som 4
		120 ó 129	Modo automático/som 5
		130 ó 139	Modo automático/som 6
		140 ó 149	Modo automático/som 7
		150 ó 159	Modo automático/som 8
		160 ó 169	Modo automático/som 9
		170 ó 179	Modo automático/som 10
		180 ó 189	Modo automático/som 11
		190 ó 199	Modo automático/som 12
		200 ó 209	Modo automático/som 13
		210 ó 219	Modo automático/som 14
		220 ó 229	Modo automático/som 15
2	Velocidade do programa	230 ó 239	Modo automático 1 (desvanecimento)
		240 ó 255	Modo automático/som 16 (percorre todos os programas)
3	Sinal de validação	000 ó 249	Rápido para lento
		250 ó 255	Parar
		000 ó 002	Sem função
		003 ó 249	Lento para rápido
		250 ó 255	Activação de som

## Informazioni sulla Guida

La Guida Rapida COLORpalette™ contiene informazioni di base sul prodotto quali montaggio, opzioni menù e valori DMX. Per maggiori dettagli, scaricare il Manuale Utente dal sito [www.chauvetlighting.com](http://www.chauvetlighting.com)

## Esclusione di responsabilità

Le informazioni e le specifiche contenute in questa guida possono essere modificate senza preavviso.

## Note di Sicurezza

Le Note di Sicurezza includono informazioni importanti circa il montaggio, l'uso e la manutenzione.



- Questa apparecchiatura non è progettata per installazione permanente.
- Collegare questa unità SOLTANTO ad un circuito dotato di messa a terra e protetto.
- Prima di effettuare la pulizia o sostituire il fusibile, scollegare sempre l'unità dall'alimentazione elettrica.
- NON guardare la sorgente luminosa quando l'unità è in funzione.
- Assicurarsi che il cavo di alimentazione non sia piegato o danneggiato.
- Non scollegare mai questa apparecchiatura dall'alimentazione elettrica tirando il cavo.
- Per il montaggio in alto dell'unità utilizzare SEMPRE un cavo di sicurezza.
- NON collocare materiale infiammabile vicino all'unità mentre è in funzione.
- NON toccare l'unità durante il funzionamento perché potrebbe essere molto calda.



- La tensione della presa a muro cui si collega l'apparecchiatura deve trovarsi entro il campo specificato sull'etichetta o sul pannello posteriore.
- Questa apparecchiatura deve essere utilizzata soltanto in interni (IP20)! Per evitare il rischio di incendio o di folgorazione non esporre l'apparecchiatura alla pioggia o all'umidità.
- Montare sempre l'unità in posizione ben ventilata, ad almeno 50 cm. (20") da qualsiasi superficie.
- Assicurarsi che nessuna apertura di ventilazione dell'unità sia ostruita.
- Non collegare mai ad un dimmer o ad un reostato
- Sostituire il fusibile con un altro dello stesso tipo e classe.
- Prendere e trasportare l'unità SOLTANTO dalla staffa per il montaggio sospeso o dalle maniglie.
- Massima temperatura ambiente ammessa: 40 °C (104 °F). Non utilizzare l'unità a temperature superiori.
- In caso di gravi problemi di funzionamento sospendere immediatamente l'utilizzo.
- NON aprire l'unità. Non contiene parti riparabili dall'utente.
- Per evitare un consumo inutile ed aumentare la durata, durante i periodi di non utilizzo disconnettere completamente il prodotto dall'alimentazione con l'interruttore o scollegando il cavo.

## Contatti

Per richiedere assistenza o restituire l'apparecchiatura, al di fuori di Stati Uniti, Regno Unito, Irlanda, Messico o Benelux contattare il distributore locale. Per informazioni sui contatti, visitare il sito Web [www.chauvetlighting.com](http://www.chauvetlighting.com).

## Che cosa è incluso

- COLORpalette™
- Scheda di garanzia
- Cavo di alimentazione
- Guida Rapida

## Per iniziare

Disimballare COLORpalette™ ed accertarsi di aver ricevuto tutti i componenti integri. Se l'imballo appare danneggiato, farlo immediatamente presente al trasportatore e non a Chauvet.

## Descrizione del prodotto

COLORpalette™ è un pannello wash multicolore per interni e intrattenimento mobile. COLORpalette™ crea abbaglianti effetti con controllo completo fino a 8 zone a LED. La tecnologia a infrarossi di cui è dotato offre la possibilità di controllo wireless con il telecomando a infrarossi (IRC-6) di Chauvet.

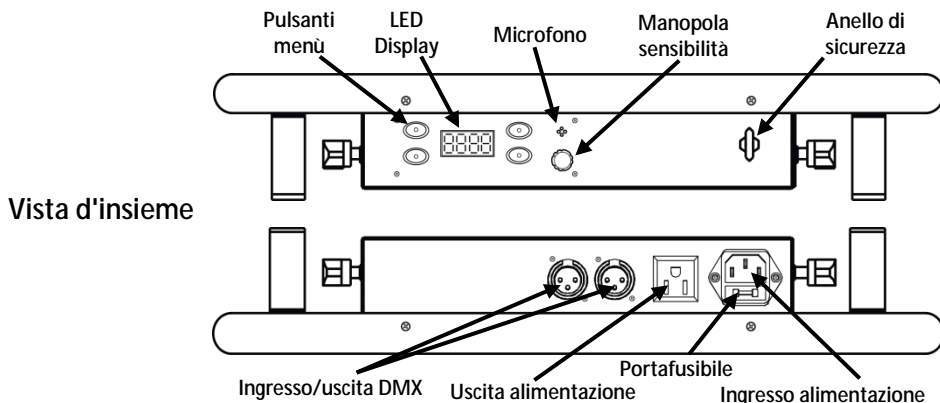

## Alimentazione CA

Questa unità è dotata di alimentatore a commutazione automatica con tensione in ingresso di 100–240 V CA, 50/60 Hz.



**Per evitarne l'eccessiva usura e migliorarne la durata nel tempo, scollegare l'unità dalla presa elettrica o disattivare l'alimentazione tramite l'apposito interruttore, se inutilizzata per lunghi periodi.**

## Collegamento

Per il numero massimo di apparecchiature che è possibile collegare su ciascuna presa elettrica fare riferimento alle note riportate sull'etichetta apposta sul prodotto o al Manuale Utente.

## Sostituzione fusibile

1. Scollegare l'alimentazione elettrica dall'unità.
2. Inserire la punta di un giravite a testa piatta nella fessura dell'alloggiamento del fusibile.
3. Rimuovere dall'alloggiamento il cappellotto di sicurezza.
4. Rimuovere il fusibile bruciato dalla clip sulla parte anteriore del cappellotto di sicurezza e sostituirlo con uno identico.
5. Reinserire il portafusibile e ricollegare l'alimentazione elettrica.

**Montaggio** Prima di montare l'unità, leggere le [Note di Sicurezza](#).

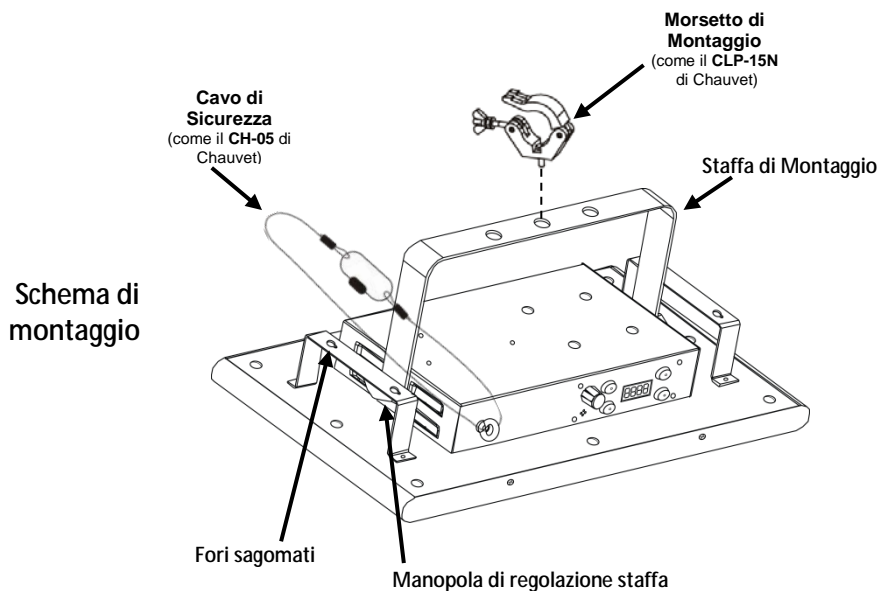

Descrizione del pannello di controllo	Pulsante	Funzione
	<MODE>	Consente di uscire dal menù o dalla funzione corrente
	<ENTER>	Consente di attivare un'opzione di menù o un valore selezionato
	<UP>	Consente di spostarsi verso l'alto nell'elenco menù o di aumentare il valore numerico all'interno di una funzione
	<DOWN>	Consente di spostarsi verso il basso nell'elenco menù o di diminuire il valore numerico all'interno di una funzione

**Collegamento DMX** COLORpalette™ può funzionare con un controller DMX quando collegato tramite connessioni seriali DMX. Le istruzioni per il collegamento e la configurazione di questa unità sono contenute nel Manuale Utente. Se non si ha familiarità con il DMX, scaricare DMX Primer all'indirizzo [www.chauvetlighting.com](http://www.chauvetlighting.com).

**Funzioni DMX** La funzione DMX di COLORpalette viene impostata tramite la posizione 1 del canale DMX. Per maggiori informazioni fare riferimento al Manuale Utente del prodotto.

**Indirizzo iniziale** Per assicurare il completo accesso a tutti i canali in ciascuna modalità DMX, l'indirizzo maggiormente raccomandato è **485**.

**Collegamento Master/Slave** In modalità Master/Slave, COLORpalette™ utilizza il collegamento dati DMX. Le istruzioni per il collegamento e la configurazione di questa unità per il funzionamento Master/Slave sono contenute nel Manuale Utente.











## Opzioni del menu

Modalità	Livelli di programmazione					Descrizione
DMX	dxxx		001-485			Imposta l'indirizzo DMX
Spento	A000					Nessuna uscita
Colori Statici	A001-A007		F000-F100			Impostazione colori statici e Strobo
Programmi Automatici	A008-A011	P000-P100	F000-F100			Programmi automatici e impostazione velocità e strobo
	A012-A024		P000-P100			Impostazione programmi automatici e velocità
Colore Personalizzato	A025	r000-r100	G000-G100	b000-b100	F000-F100	Impostazione colore personalizzato (Rosso, Verde e Blu) e strobo























## Telecomando IRC-6 (a infrarossi)

COLORpalette™ è compatibile con il telecomando IRC-6 di Chauvet.







Con COLORpalette™ vengono utilizzati i seguenti pulsanti del telecomando:

	Attiva/disattiva i LED
	Aumenta la velocità (del programma strobo) o il valore del colore
	Diminuisce la velocità (del programma strobo) o il valore del colore
	Abilita l'impostazione strobo
	Abilita il mixaggio colore
	Imposta il valore del colore Rosso
	Imposta il valore del colore Verde
	Imposta il valore del colore Blu
	Attiva o disattiva la modalità Auto/Sonora
	Attiva o disattiva la modalità Auto/Sonora

**NOTA** - Se la modalità Auto/Sonora non è attiva, è attiva la modalità Colore statico.

Modalità Colore statico		Modalità automatica / attivazione sonora	
	<b>A007</b> (Bianco)		<b>A008</b>
	<b>A001</b> (Rosso)		<b>A010</b>
	<b>A025</b> (Ambra)		<b>A011</b>
	<b>A004</b> (Giallo)		<b>A016</b>
	<b>A002</b> (Verde)		<b>A017</b>
	<b>A006</b> (Ciano)		<b>A018</b>
	<b>A003</b> (Blu)		<b>A020</b>
	<b>A005</b> (Viola)		<b>A021</b>
	<b>A025</b> (Rosa)		<b>A022</b>
	<b>A025</b> (Girasole)		<b>A024</b>
	Nessuna funzione		<b>A023</b> (Nessuna risposta al suono)



      - Nessuna funzione con questo prodotto

L'impostazione predefinita per la modalità Colore statico è **A007** (Bianco).  
L'impostazione predefinita per la modalità Auto/Sonora è **A008**.



## Valori DMX

27-CH	Canale	Funzione	Valore	Percentuale/Impostazione
1	Modalità	000 ó 019	Modalità 27 canali	
		020 ó 255	Funzioni DMX 15-CH – 3-CH	
2	Nessuna funzione	000 ó 255	Nessuna funzione	
3	Stroboscopio	000 ó 002	Nessuna funzione	
		003 ó 249	Da lento a veloce	
		250 ó 255	Attivazione sonora	
4	Rosso 1	000 ó 255	0–100%	
5	Verde 1	000 ó 255	0–100%	
6	Blu 1	000 ó 255	0–100%	
7	Rosso 2	000 ó 255	0–100%	
8	Verde 2	000 ó 255	0–100%	
9	Blu 2	000 ó 255	0–100%	
10	Rosso 3	000 ó 255	0–100%	
11	Verde 3	000 ó 255	0–100%	
12	Blu 3	000 ó 255	0–100%	
13	Rosso 4	000 ó 255	0–100%	
14	Verde 4	000 ó 255	0–100%	
15	Blu 4	000 ó 255	0–100%	
16	Rosso 5	000 ó 255	0–100%	
17	Verde 5	000 ó 255	0–100%	
18	Blu 5	000 ó 255	0–100%	
19	Rosso 6	000 ó 255	0–100%	
20	Verde 6	000 ó 255	0–100%	
21	Blu 6	000 ó 255	0–100%	
22	Rosso 7	000 ó 255	0–100%	
23	Verde 7	000 ó 255	0–100%	
24	Blu 7	000 ó 255	0–100%	
25	Rosso 8	000 ó 255	0–100%	
26	Verde 8	000 ó 255	0–100%	
27	Blu 8	000 ó 255	0–100%	

## Zone COLORpalette™ per controllo DMX (modalità 27-CH)

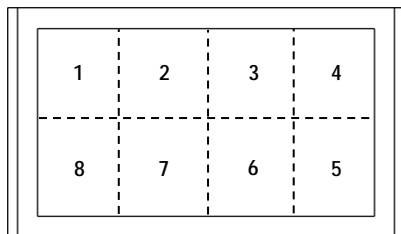

15-CH	Canale	Funzione	Valore	Percentuale/Impostazione
1	Modalità		000 ó 019	Modalità 27 canali
			020 ó 039	Modalità 15 canali
			040 ó 255	Funzioni DMX 9-CH – 3-CH
2	Nessuna funzione		000 ó 255	Nessuna funzione
3	Stroboscopio		000 ó 002	Nessuna funzione
			003 ó 249	Da lento a veloce
			250 ó 255	Attivazione sonora
4	Rosso 1		000 ó 255	0–100%
5	Verde 1		000 ó 255	0–100%
6	Blu 1		000 ó 255	0–100%
7	Rosso 2		000 ó 255	0–100%
8	Verde 2		000 ó 255	0–100%
9	Blu 2		000 ó 255	0–100%
10	Rosso 3		000 ó 255	0–100%
11	Verde 3		000 ó 255	0–100%
12	Blu 3		000 ó 255	0–100%
13	Rosso 4		000 ó 255	0–100%
14	Verde 4		000 ó 255	0–100%
15	Blu 4		000 ó 255	0–100%

### Zone COLORpalette™ per controllo DMX (modalità 15-CH)

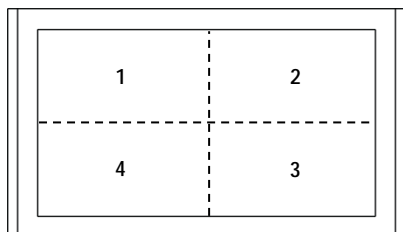

<b>9-CH</b>	<b>Canale</b>	<b>Funzione</b>	<b>Valore</b>	<b>Percentuale/Impostazione</b>
1	Modalità	000 ó 039	Funzioni DMX 27-CH – 15-CH	
		040 ó 059	Modalità 9 canali	
		060 ó 255	Funzioni DMX 6-CH – 3-CH	
2	Nessuna funzione	000 ó 255	Nessuna funzione	
3	Stroboscopio	000 ó 002	Nessuna funzione	
		003 ó 249	Da lento a veloce	
		250 ó 255	Attivazione sonora	
4	Rosso 1	000 ó 255	0–100%	
5	Verde 1	000 ó 255	0–100%	
6	Blu 1	000 ó 255	0–100%	
7	Rosso 2	000 ó 255	0–100%	
8	Verde 2	000 ó 255	0–100%	
9	Blu 2	000 ó 255	0–100%	

### Zone COLORpalette™ per controllo DMX (modalità 9-CH)

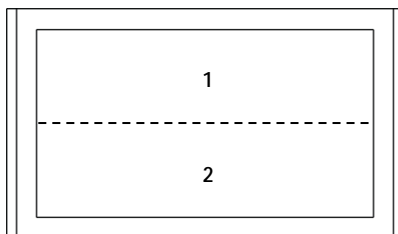

<b>6-CH</b>	<b>Canale</b>	<b>Funzione</b>	<b>Valore</b>	<b>Percentuale/Impostazione</b>	
			000 ó 059	Funzioni DMX 27-CH – 9-CH	
	<b>1</b>	<b>Modalità</b>	060 ó 079	Modalità 6 canali	
			080 ó 255	Modalità 3 canali	
	<b>2</b>		<b>Nessuna funzione</b>	000 ó 255	Nessuna funzione
	<b>3</b>	<b>Stroboscopio</b>	000 ó 002	Nessuna funzione	
				003 ó 249	Da lento a veloce
				250 ó 255	Attivazione sonora
	<b>4</b>	<b>Rosso 1</b>	000 ó 255	0–100%	
	<b>5</b>	<b>Verde 1</b>	000 ó 255	0–100%	
	<b>6</b>	<b>Blu 1</b>	000 ó 255	0–100%	

### Zone COLORpalette™ per controllo DMX (modalità 6-CH)

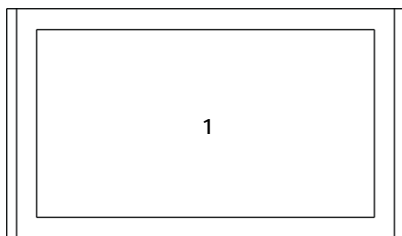

<b>3-CH</b>	<b>Canale</b>	<b>Funzione</b>	<b>Valore</b>	<b>Percentuale/Impostazione</b>
1	Modalità	000 ó 079	Funzioni DMX 27-CH – 6-CH	
		080 ó 089	Modalità Auto/Sonora 1 (snap)	
		090 ó 099	Modalità Auto/Sonora 2	
		100 ó 109	Modalità Auto/Sonora 3	
		110 ó 119	Modalità Auto/Sonora 4	
		120 ó 129	Modalità Auto/Sonora 5	
		130 ó 139	Modalità Auto/Sonora 6	
		140 ó 149	Modalità Auto/Sonora 7	
		150 ó 159	Modalità Auto/Sonora 8	
		160 ó 169	Modalità Auto/Sonora 9	
		170 ó 179	Modalità Auto/Sonora 10	
		180 ó 189	Modalità Auto/Sonora 11	
		190 ó 199	Modalità Auto/Sonora 12	
		200 ó 209	Modalità Auto/Sonora 13	
		210 ó 219	Modalità Auto/Sonora 14	
		220 ó 229	Modalità Auto/Sonora 15	
		230 ó 239	Modalità Auto 1 (fade)	
240 ó 255	Modalità Auto/Sonora 16 (tutti i programmi ciclicamente)			
2	Velocità programma	000 ó 249	Da rapida a lenta	
		250 ó 255	Stop	
3	Stroboscopio	000 ó 002	Nessuna funzione	
		003 ó 249	Da lento a veloce	
		250 ó 255	Attivazione sonora	

**Informacje dotyczące instrukcji** Praktyczny przewodnik COLORpalette™ (z ang. Quick Reference Guide) (QRG) zawiera podstawowe informacje takie jak połączenie, montaż, opcje menu oraz wartości DMX. Szczegółowe informacje znajdują się w instrukcji obsługi na stronie [www.chauvetlighting.com](http://www.chauvetlighting.com).

**Oświadczenie** Informacje i specyfikacje zawarte w niniejszym dokumencie (QRG) podlegają zmianie bez powiadomienia.

**Wskazówki dotyczące bezpieczeństwa** Informacje dotyczące bezpieczeństwa zawierają ważne informacje związane z instalacją, użytkowaniem oraz konserwacją.



- Produkt nie jest przeznaczony do instalowania na stałe.
- Produkt można podłączyć TYLKO do uziemionego oraz zabezpieczonego źródła prądu.
- Zawsze należy odłączyć zasilanie przed przystąpieniem do czyszczenia lub wymiany bezpiecznika.
- NIE należy patrzeć na źródło światła, gdy produkt jest włączony.
- Należy upewnić się, czy kabel zasilający nie jest zagięty lub uszkodzony.
- Nigdy nie można wyłączać urządzenia poprzez wyciągnięcie przewodu z gniazdka.
- Należy użyć kabla bezpieczeństwa przy montażu produktu na górze.
- NIE należy pozostawiać materiału łatwopalnego w pobliżu urządzenia podczas gdy jest włączone.
- NIE należy dotykać urządzenia w czasie jego pracy, ponieważ może być gorące.



- Napięcie, do jakiego podłączane jest urządzenie musi odpowiadać temu, które zostało określone na naklejce lub tylnej części produktu.
- Produkt może być używany jedynie w pomieszczeniach! (IP20) Aby uniknąć ryzyka wystąpienia pożaru lub zwarcia, urządzenia nie należy wystawiać na działanie deszczu lub wilgoci.
- Produkt należy zawsze instalować w miejscu z odpowiednią wentylacją przynajmniej 50 cm od przyległych do niego powierzchni.
- Należy upewnić się, że kratki wentylacyjne na obudowie urządzenia nie są zablokowane.
- Nigdy nie należy podłączać urządzenia do ściemniacza lub potencjometru.
- Bezpiecznik, który jest wymieniany musi być takiego samego typu oraz wartości.
- Do przenoszenia produktu należy użyć JEDYNIEM uchwytu montażowego lub uchwytów do jego przenoszenia.
- Maksymalna temperatura otoczenia to 40 °C. Nie należy używać produktu w wyższych temperaturach.
- W przypadku poważnych problemów z obsługą należy natychmiast zaprzestać jego dalszego użytkowania.
- NIE należy otwierać produktu. Urządzenie nie zawiera części, które mogą być serwisowane przez użytkownika.
- Podczas, kiedy urządzenie jest nieużywane należy odłączyć je od źródła zasilania poprzez wyłączenie bezpiecznika lub wyciągnięcia wtyczki z gniazda, co wyeliminuje niepotrzebne zużycie i przedłuży żywotność urządzenia.

**Kontakt** Poza Stanami Zjednoczonymi, Zjednoczonym Królestwem, Irlandią, Meksykiem oraz krajami Beneluksu w celu uzyskania pomocy lub zwrotu produktu należy skontaktować się z dystrybutorem na terenie danego kraju. W celu uzyskania informacji proszę odwiedzić naszą stronę internetową [www.chauvetlighting.com](http://www.chauvetlighting.com).

**Co wchodzi w skład zestawu**

- COLORpalette™
- Karta gwarancyjna
- Przewód zasilający
- Instrukcja obsługi

**Przed montażem**

Należy rozpakować urządzenie COLORpalette™ oraz upewnić się, że wszystkie znajdujące się w opakowaniu części są w dobrym stanie. W przypadku, gdy opakowanie lub jego zawartość noszą ślady uszkodzenia, należy natychmiast poinformować o tym fakcie dostawcę, a nie firmę Chauvet.

**Opis produktu**

COLORpalette™ jest wielokolorowym panelem oświetleniowym typu wash przeznaczonym do użytku wewnątrz pomieszczeń. COLORpalette™ daje możliwość tworzenia niesamowitych efektów z możliwością kontroli nawet 8 stref LED. Zastosowana w urządzeniu technologia podczerwieni zapewnia bezprzewodowe sterowanie za pomocą opcjonalnego pilota (IRC-6) oferowanego przez firmę Chauvet.

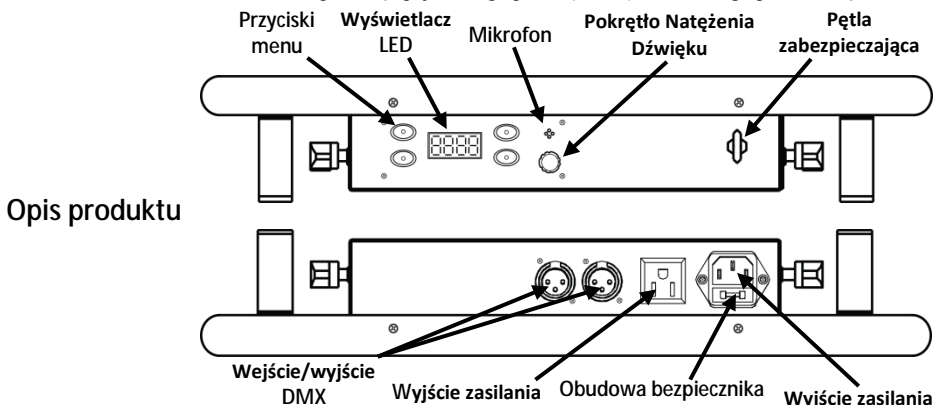

**Moc AC**



**Podłączenie produktów Wymiana bezpiecznika**

Produkt posiada automatyczne przełączanie zakresu zasilania, które pozwala na działanie produktu przy napięciu wejściowym 100-240 VAC, 50/60 Hz.

**Podczas kiedy urządzenie jest nieużywane należy odłączyć je od źródła zasilania poprzez wyłączenie bezpiecznika lub wyciągnięcia wtyczki z gniazda, co wyeliminuje niepotrzebne zużycie i przedłuży żywotność urządzenia.**

W celu sprawdzenia dokładnej ilości urządzeń COLORpalette™ jakie mogą zostać połączone przy konkretnym napięciu, proszę zapoznać się z instrukcją obsługi lub etykietą znajdującą się na urządzeniu.

1. Odłączyć produkt od zasilania.
2. Włożyć końcówkę śrubokręta z płaską końcówką do otworu zacisku bezpiecznika.
3. Wyjąć pokrywę bezpieczeństwa z obudowy.
4. Usunąć spalony bezpiecznik z zacisku z przodu pokrywy bezpieczeństwa i wymienić na nowy o dokładnie tym samym rodzaju i wartości.
5. Włożyć uchwyt bezpiecznika i ponownie włączyć zasilanie.

**Montaż** Przed zamontowaniem produktu należy zapoznać się ze [Wskazówki dotyczące bezpieczeństwa](#).

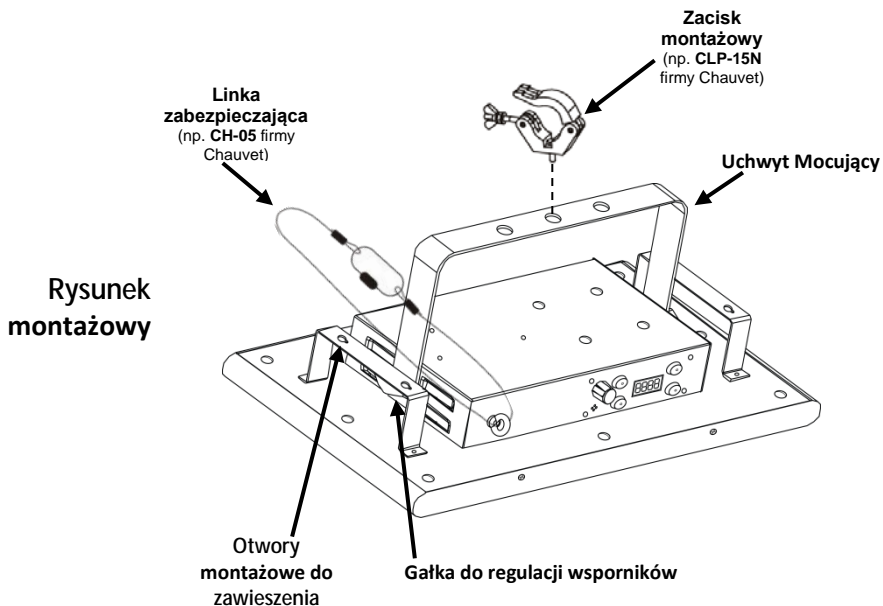



Opis panelu sterowania	Przycisk	Funkcja
	<MODE>	Wyjście z bieżącej opcji menu lub funkcji
<ENTER>	Zatwierdzenie wybranej opcji menu lub wartości	
<UP>	Przejdźcie w górę po liście menu lub zwiększenie wartości numerycznej funkcji	
<DOWN>	Przejdźcie w dół po liście menu lub zwiększenie wartości numerycznej funkcji	

**Połączenie DMX** COLORpalette™ może współpracować z kontrolerem DMX, gdy jest podłączony szeregowo poprzez DMX Instrukcje dotyczące podłączenia i konfiguracji produktu w celu obsługi systemu DMX znajdują się w instrukcji obsługi. Jeżeli nie znają Państwo systemu DMX, proszę pobrać dokument DMX Primer znajdujący się na stronie [www.chauvetlighting.com](http://www.chauvetlighting.com).

**Zestaw kanałów DMX** Zestaw kanałów DMX urządzenia COLORpalette™ ustalany jest poprzez ustawienie kanału DMX w pozycji 1. Więcej szczegółowych informacji można uzyskać w instrukcji obsługi niniejszego urządzenia.

**Adres początkowy** W celu zapewnienia pełnego dostępu do wszystkich kanałów w każdym trybie DMX najbardziej zalecanym adresem DMX jest 485.











**Połączenie Master/Slave** The COLORpalette™ wykorzystuje połączenie danych DMX dla trybu Master/Slave. Instrukcje dotyczące podłączenia i konfiguracji produktu w celu obsługi Master/Slave znajdują się w instrukcji obsługi.

## Menu Opcje

Tryb	Poziomy Programowania					Opis
DMX	dxxx		001–485			Ustawienie adresu DMX
Wyłączyć	A000					Brak wyjścia
Barwy statyczne	A001–A007		F000–F100			Kolory statyczne i ustawienie strobowania
Programy Automatyczne	A008–A011	P000–P100	F000–F100			Ustawienie Programów Automatycznych oraz Prędkości i Strobowania
	A012–A024		P000–P100			Ustawienie Programów Automatycznych oraz Prędkości
Indywidualne barw	A025	r000–r100	G000–G100	b000–b100	F000–F100	Ustawienie kolorów indywidualnych (czerwony, zielony i niebieski) oraz Strobowania

## IRC-6 (pilot na podczerwień)







COLORpalette™ jest w pełni kompatybilny z pilotem IRC-6 oferowanym przez firmę Chauvet. Poniższe przyciski na pilocie IRC-6 używane są do sterowania urządzeniem COLORpalette™.

-  Włączanie lub wyłączenie diod LED
-  Zwiększenie Prędkości (Programów lub Strobowania) lub wartości kolorów
-  Zmniejszenie Prędkości (Programów lub Strobowania) lub wartości kolorów
-  Umożliwia ustawienie strobowania
-  Umożliwia mieszanie kolorów
-  Ustawienie wartości czerwieni
-  Ustawienie wartości zieleni
-  Ustawienie wartości niebieskiego
-  Włączanie trybu Auto/Sound lub wyłączenie trybu Auto/Sound
-  Włączanie trybu Auto/Sound lub wyłączenie trybu Auto/Sound

**UWAGA** - Jeżeli tryb Auto/Sound jest wyłączony, to włączony jest tryb Kolory Statyczne.

Tryb kolorów statycznych		Tryb reakcji na dźwięk	
	<b>A007</b> (Biały)		<b>A008</b>
	<b>A001</b> (Czerwony)		<b>A010</b>
	<b>A025</b> (Bursztynowy)		<b>A011</b>
	<b>A004</b> (Żółty)		<b>A016</b>
	<b>A002</b> (Zielony)		<b>A017</b>
	<b>A006</b> (Cyan)		<b>A018</b>
	<b>A003</b> (Niebieski)		<b>A020</b>
	<b>A005</b> (Purpurowy)		<b>A021</b>
	<b>A025</b> (Różowy)		<b>A022</b>
	<b>A025</b> (Intensywny żółty)		<b>A024</b>
	Brak funkcji		<b>A023</b> (Brak reakcji na dźwięk)



      - Brak funkcji dla tego produktu

Wartość fabryczna dla trybu Kolorów Statycznych wynosi **A007** (biały). Wartość fabryczna dla trybu Auto/Sound wynosi **A008**.

## Wartości DMX

27-kanalowy	Kanał	Funkcja	Wartość	Procent/Ustawienia
1	Tryb	000 ó 019	Tryb 27-kanalowy	
		020 ó 255	Zestawy kanałów DMX 15-kanałowy – 3-kanałowy	
2	Brak funkcji	000 ó 255	Brak funkcji	
3	Strobowanie	000 ó 002	Brak funkcji	
		003 ó 249	Od wolnego do szybkiego	
		250 ó 255	Aktywacja dźwiękiem	
4	Czerwony 1	000 ó 255	0–100%	
5	Zielony 1	000 ó 255	0–100%	
6	Niebieski 1	000 ó 255	0–100%	
7	Czerwony 2	000 ó 255	0–100%	
8	Zielony 2	000 ó 255	0–100%	
9	Niebieski 2	000 ó 255	0–100%	
10	Czerwony 3	000 ó 255	0–100%	
11	Zielony 3	000 ó 255	0–100%	
12	Niebieski 3	000 ó 255	0–100%	
13	Czerwony 4	000 ó 255	0–100%	
14	Zielony 4	000 ó 255	0–100%	
15	Niebieski 4	000 ó 255	0–100%	
16	Czerwony 5	000 ó 255	0–100%	
17	Zielony 5	000 ó 255	0–100%	
18	Niebieski 5	000 ó 255	0–100%	
19	Czerwony 6	000 ó 255	0–100%	
20	Zielony 6	000 ó 255	0–100%	
21	Niebieski 6	000 ó 255	0–100%	
22	Czerwony 7	000 ó 255	0–100%	
23	Zielony 7	000 ó 255	0–100%	
24	Niebieski 7	000 ó 255	0–100%	
25	Czerwony 8	000 ó 255	0–100%	
26	Zielony 8	000 ó 255	0–100%	
27	Niebieski 8	000 ó 255	0–100%	

### Strefy sterowania DMX COLORpalette™ (tryb 27-kanałowy)

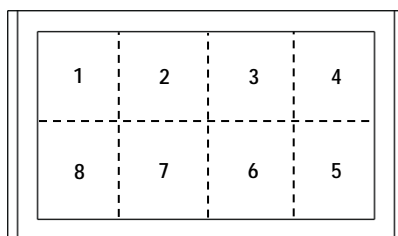

**15-  
kanałowy**

Kanał	Funkcja	Wartość	Procent/Ustawienia
1	Tryb	000 ó 019	Tryb 27-kanałowy
		020 ó 039	Tryb 15-kanałowy
		040 ó 255	Zestawy kanałów DMX 9-kanałowy – 3-kanałowy
2	Brak funkcji	000 ó 255	Brak funkcji
3	Strobowanie	000 ó 002	Brak funkcji
		003 ó 249	Od wolnego do szybkiego
		250 ó 255	Aktywacja dźwiękiem
4	Czerwony 1	000 ó 255	0–100%
5	Zielony 1	000 ó 255	0–100%
6	Niebieski 1	000 ó 255	0–100%
7	Czerwony 2	000 ó 255	0–100%
8	Zielony 2	000 ó 255	0–100%
9	Niebieski 2	000 ó 255	0–100%
10	Czerwony 3	000 ó 255	0–100%
11	Zielony 3	000 ó 255	0–100%
12	Niebieski 3	000 ó 255	0–100%
13	Czerwony 4	000 ó 255	0–100%
14	Zielony 4	000 ó 255	0–100%
15	Niebieski 4	000 ó 255	0–100%

**Strefy sterowania DMX COLORpalette™ (tryb 15-kanałowy)**

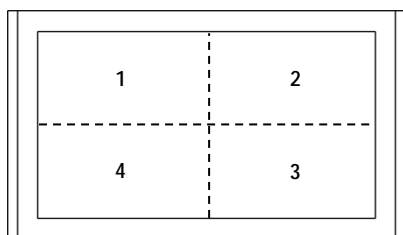

9- kanałowy	Kanał	Funkcja	Wartość	Procent/Ustawienia
1	Tryb		000 ó 039	Zestawy kanałów DMX 27-kanałowy – 15-kanałowy
			040 ó 059	Tryb 9-kanałowy
			060 ó 255	Zestawy kanałów DMX 6-kanałowy – 3-kanałowy
2	Brak funkcji		000 ó 255	Brak funkcji
3	Strobowanie		000 ó 002	Brak funkcji
			003 ó 249	Od wolnego do szybkiego
			250 ó 255	Aktywacja dźwiękiem
4	Czerwony 1		000 ó 255	0–100%
5	Zielony 1		000 ó 255	0–100%
6	Niebieski 1		000 ó 255	0–100%
7	Czerwony 2		000 ó 255	0–100%
8	Zielony 2		000 ó 255	0–100%
9	Niebieski 2		000 ó 255	0–100%

### Strefy sterowania DMX COLORpalette™ (tryb 9-kanałowy)

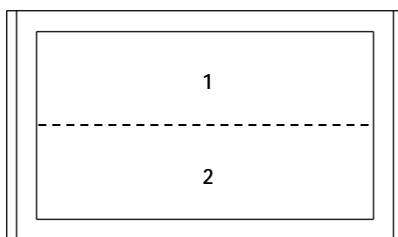

6- kanałowy	Kanał	Funkcja	Wartość	Procent/Ustawienia
	1	Tryb		000 ó 059
060 ó 079				Tryb 6-kanałowy
080 ó 255				Tryb 3-kanałowy
2	Brak funkcji		000 ó 255	Brak funkcji
			000 ó 002	Brak funkcji
3	Strobowanie		003 ó 249	Od wolnego do szybkiego
			250 ó 255	Aktywacja dźwiękiem
			000 ó 255	0–100%
4	Czerwony 1		000 ó 255	0–100%
5	Zielony 1		000 ó 255	0–100%
6	Niebieski 1		000 ó 255	0–100%

### Strefy sterowania DMX COLORpalette™ (tryb 6-kanałowy)

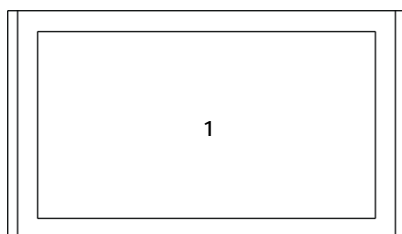

3- kanałowy	Kanał	Funkcja	Wartość	Procent/Ustawienia
1	1	Tryb	000 ó 079	Zestawy kanałów DMX (personalities) 27-kanałowy – 6-kanałowy
			080 ó 089	Tryb Auto/Dźwiękiem 1 (przeskok)
			090 ó 099	Tryb Auto/Dźwiękiem 2
			100 ó 109	Tryb Auto/Dźwiękiem 3
			110 ó 119	Tryb Auto/Dźwiękiem 4
			120 ó 129	Tryb Auto/Dźwiękiem 5
			130 ó 139	Tryb Auto/Dźwiękiem 6
			140 ó 149	Tryb Auto/Dźwiękiem 7
			150 ó 159	Tryb Auto/Dźwiękiem 8
			160 ó 169	Tryb Auto/Dźwiękiem 9
			170 ó 179	Tryb Auto/Dźwiękiem 10
			180 ó 189	Tryb Auto/Dźwiękiem 11
			190 ó 199	Tryb Auto/Dźwiękiem 12
			200 ó 209	Tryb Auto/Dźwiękiem 13
			210 ó 219	Tryb Auto/Dźwiękiem 14
			220 ó 229	Tryb Auto/Dźwiękiem 15
			230 ó 239	Tryb automatyczny 1 (przejście)
240 ó 255	Tryb Auto/Dźwiękiem 16 (przejście przez wszystkie programy)			
2	2	Prędkość programów	000 ó 249	Od szybkiego do wolnego
			250 ó 255	Stop
3	3	Strobowanie	000 ó 002	Brak funkcji
			003 ó 249	Od wolnego do szybkiego
			250 ó 255	Aktywacja dźwiękiem

## Over deze handleiding

De COLORpalette™ Beknopte Handleiding (BH) bevat basisinformatie over het product, zoals montage, menu-opties en DMX-waarden. Download de gebruikershandleiding op [www.chauvetlighting.com](http://www.chauvetlighting.com) voor meer informatie.

## Disclaimer

De informatie en specificaties in deze BH kunnen zonder voorafgaande kennisgeving worden gewijzigd.

## Veiligheidsinstructies

Deze veiligheidsinstructies bevatten belangrijke informatie over de installatie, het gebruik en het onderhoud.



- Dit product is niet bedoeld voor permanente installatie.
- Sluit dit product UITSLUITEND op een geaard en beveiligd stroomcircuit.
- Haal voor het vervangen van de zekering altijd de stekker van het product uit het stopcontact.
- KIJK NIET in de lichtbron wanneer het apparaat is ingeschakeld.
- Zorg ervoor dat het stroomsnoer niet knikt of beschadigd.
- Koppel dit product nooit los van het stopcontact door aan het snoer te trekken.
- Gebruik een veiligheidskabel wanneer het product boven lichaamshoogte wordt gemonteerd.
- GEEN brandbare materialen in de buurt van de unit tijdens gebruik.
- RAAK het product NIET AAN wanneer het in werking omdat het dan heet zijn.



- De spanning van het stopcontact waarop u dit product aansluit moet binnen het vermelde bereik op de sticker of achterkant van het product zijn.
- Het product is alleen voor gebruik binnenshuis! (IP20) Om risico op brand of elektrische schokken te voorkomen, mag dit product niet aan regen of vocht worden blootgesteld.
- Monteer dit product altijd op een plek met voldoende ventilatie, minstens 20 inch (50 cm) van de aangrenzende oppervlakken.
- Zorg ervoor dat er geen ventilatie-openingen van de behuizing van het product worden geblokkeerd.
- Sluit dit product nooit aan op een dimmer of een regelweerstand.
- Vervang de zekering met een van hetzelfde type en met dezelfde waarde.
- Gebruik UITSLUITEND de ophang-/montagebeugel of de hendels om dit product te dragen.
- De maximale omgevingstemperatuur bedraagt 40 °C. Gebruik dit product niet bij hogere temperaturen.
- Stop in het geval van ernstige operationele problemen onmiddellijk met het gebruik.
- Open het product NIET. Het bevat geen te onderhouden onderdelen.
- Om onnodige slijtage te elimineren en zijn levensduur te verlengen, gedurende perioden wanneer het product niet wordt gebruikt, moet u het product afsluiten door een aardlekschakelaar om te zetten of door het te ontkoppelen.

## Contact

Van buiten de VS, Verenigd Koninkrijk, Ierland, Mexico of Benelux kunt u contact opnemen met de distributeur of om ondersteuning vragen dan wel het product retourneren. Ga naar [www.chauvetlighting.com](http://www.chauvetlighting.com) voor contactinformatie.

## Wat is inbegrepen

- COLORpalette™
- Stroomsnoer
- Garantiekaart
- Beknopte handleiding



**Om te beginnen**  
**Product-**  
**beschrijving**

Pak uw COLORpalette™ uit en zorg ervoor dat u alle onderdelen in goede staat hebt ontvangen. Als de doos of inhoud beschadigd lijkt, stel dan de vervoerder onmiddellijk op de hoogte, niet Chauvet.

De COLORpalette™ is een washlamp met meerkleurig paneel voor gebruik in mobiele amusementstoepassingen binnenshuis. De COLORpalette™ kan duizelingwekkende effecten creëren met volledige controle over tot wel 8 LED-zones. Ingebouwde infrarood technologie biedt draadloze bediening met de optionele infrarood afstandsbediening (IRC-6) van Chauvet.

Overzicht

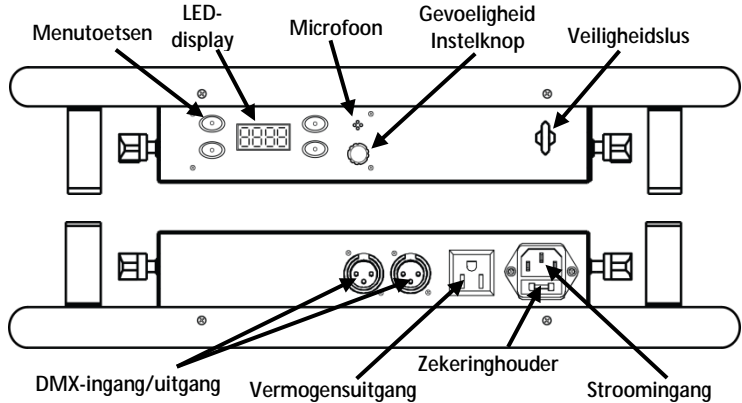

**AC-stroom**

Dit product heeft een voeding met automatisch bereik die werkt met een ingangsspanning van 100–240 VAC, 50/60 Hz.



**Om onnodige slijtage te elimineren en zijn levensduur te verlengen, gedurende perioden wanneer het product niet wordt gebruikt, moet u het product afsluiten door een aardlekschakelaar om te zetten of door het te ontkoppelen.**

**Power Linking**

Voor het maximale aantal COLORpalette™-producten die via power link kunnen worden gekoppeld bij elke spanning, ziet u de gebruikershandleiding of de sticker op het product.

**Vervangen van de zekering**

1. Ontkoppel het apparaat van de stroom.
2. Wig de punt van een platte schroevendraaier in de sleuf van de zekeringhouder.
3. Druk de beveiligingskap uit de behuizing.
4. Verwijder de doorgebrande zekering vanaf de clip aan de voorkant van de veiligheidsafdekking en vervang deze door een zekering van exact hetzelfde type.
5. Plaats de zekeringhouder terug en steek de stekker er weer in.

## Montage

Lees alvorens dit product te monteren alle [Veiligheidsinstructies](#).

### Montage diagram

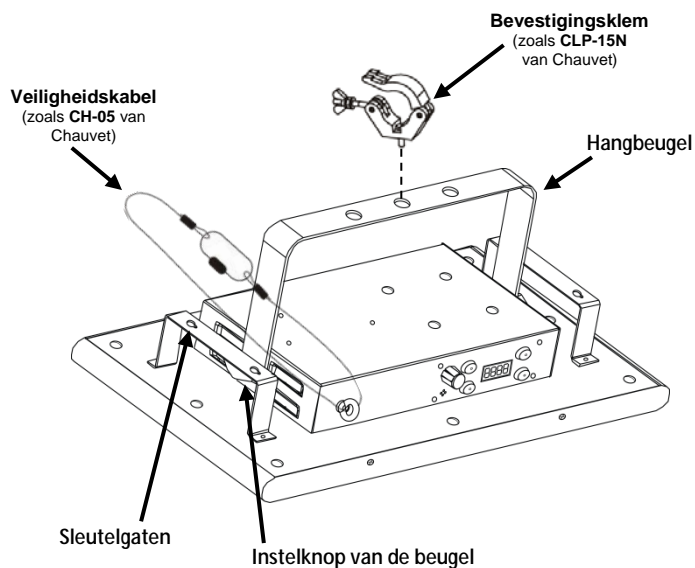

Configuratiescherm Beschrijving	Toets	Functie
	<MODE>	Sluit het huidige menu of functie af
<ENTER>	Activeert een menu-optie of de geselecteerde waarde	
<UP>	Navigeert omhoog via het menu of verhoogt de numerieke waarde wanneer in een functie	
<DOWN>	Navigeert omlaag via het menu of verlaagt de numerieke waarde wanneer in een functie	

**DMX-koppeling** De COLORpalette™ kan met een DMX-regelaar werken, indien gekoppeld door seriële DMX-verbindingen. Instructies voor het aansluiten en configureren van dit product voor DMX-bediening staan in de gebruikershandleiding. Als u niet bekend bent met DMX, download dan de DMX-primer op [www.chauvetlighting.com](http://www.chauvetlighting.com).

**DMX-persoonlijkheid** De DMX-persoonlijkheid van de COLORpalette™ wordt ingesteld door de positie van DMX-kanaal 1. Voor meer informatie, raadpleegt u de handleiding van het product.

**Startadres** Om volledige toegang tot alle kanalen in elke DMX-modus te garanderen is het sterk aanbevolen DMX-adres voor dit product **485**.

**Master/slave-verbinding** De COLORpalette™ maakt gebruik van de DMX-gegevensverbinding voor haar Master-/Slave-modus. Instructies voor het aansluiten en configureren van dit product voor DMX-bediening staan in de gebruikershandleiding.











## Menu Opties























Modus	Programmeerniveaus					Beschrijving
DMX	dxxx		001–485			Stelt het DMX-adres in
Uitgeschakeld	A000					Geen uitvoer
Constance Kleuren	A001–A007		F000–F100			Statische kleuren stroboscoopinstelling
Auto Programma's	A008–A011	P000–P100	F000–F100			Automatische programma's en snelheid en stroboscoopinstelling
	A012–A024		P000–P100			Automatische programma's en snelheidsinstelling
Aangepaste Kleur	A025	r000–r100	G000–G100	b000–b100	F000–F100	Aangepaste kleur (rood, groen en blauw) en stroboscoopinstelling

## IRC-6-Afstands-bediening (Infrarood Afstands-bediening)

De COLORpalette™ is compatibel met de IRC-6 afstandsbediening van Chauvet.

De volgende IRC-6 toetsen worden gebruikt met de COLORpalette™:

-  Schakelt LED-lampjes aan/uit
  -  Verhoogt de snelheid (van programma of stroboscoop) of kleurwaarde
  -  Verlaagt de snelheid (van programma of stroboscoop) of kleurwaarde
  -  Schakelt de stroboscoopinstelling in
  -  Schakelt kleurenmenging in
  -  Stelt de rode kleurwaarde in
  -  Stelt de groene kleurwaarde in
  -  Stelt de blauwe kleurwaarde in
  -  Schakelt automatische/geluidsmodus in, of schakelt automatische/geluidsmodus uit
  -  Schakelt automatische/geluidsmodus in, of schakelt automatische/geluidsmodus uit
- LET OP** - Als de automatische/geluidsmodus uit is, is de statische kleurenmodus aan.

Statisch-Kleurenmodus		Automatische/geluidsmodus	
	<b>A007</b> (Wit)		<b>A008</b>
	<b>A001</b> (Rood)		<b>A010</b>
	<b>A025</b> (Amber)		<b>A011</b>
	<b>A004</b> (Geel)		<b>A016</b>
	<b>A002</b> (Groen)		<b>A017</b>
	<b>A006</b> (Cyaan)		<b>A018</b>
	<b>A003</b> (Blauw)		<b>A020</b>
	<b>A005</b> (Paars)		<b>A021</b>
	<b>A025</b> (Roze)		<b>A022</b>
	<b>A025</b> (Zonnebloem)		<b>A024</b>
	Geen functie		<b>A023</b> (Geen reactie op geluid)



      - Geen functie met dit product

De standaard voor statische kleurenmodus is **A007** (wit). De standaard voor automatische/geluidsmodus is **A008**.

## DMX-waarden

27-CH	Kanaal	Functie	Waarde	Percentage/instelling
1	Modus	000 ó 019	27-kanaals modus	
		020 ó 255	DMX-persoonlijkheden 15-CH – 3-CH	
2	Geen functie	000 ó 255	Geen functie	
3	Stroboscoop	000 ó 002	Geen functie	
		003 ó 249	Langzaam tot snel	
		250 ó 255	Geluidsactief	
4	Rood 1	000 ó 255	0–100%	
5	Groen 1	000 ó 255	0–100%	
6	Blaauw 1	000 ó 255	0–100%	
7	Rood 2	000 ó 255	0–100%	
8	Groen 2	000 ó 255	0–100%	
9	Blaauw 2	000 ó 255	0–100%	
10	Rood 3	000 ó 255	0–100%	
11	Groen 3	000 ó 255	0–100%	
12	Blaauw 3	000 ó 255	0–100%	
13	Rood 4	000 ó 255	0–100%	
14	Groen 4	000 ó 255	0–100%	
15	Blaauw 4	000 ó 255	0–100%	
16	Rood 5	000 ó 255	0–100%	
17	Groen 5	000 ó 255	0–100%	
18	Blaauw 5	000 ó 255	0–100%	
19	Rood 6	000 ó 255	0–100%	
20	Groen 6	000 ó 255	0–100%	
21	Blaauw 6	000 ó 255	0–100%	
22	Rood 7	000 ó 255	0–100%	
23	Groen 7	000 ó 255	0–100%	
24	Blaauw 7	000 ó 255	0–100%	
25	Rood 8	000 ó 255	0–100%	
26	Groen 8	000 ó 255	0–100%	
27	Blaauw 8	000 ó 255	0–100%	

## COLORpalette™-zones voor DMX-bediening (27-CH modus)

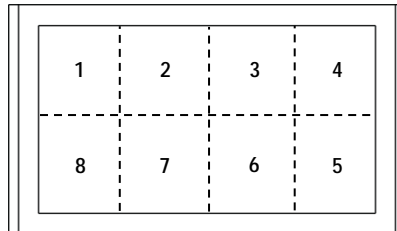

15-CH	Kanaal	Functie	Waarde	Percentage/instelling
1	Modus		000 ó 019	27-kanaals modus
			020 ó 039	15-kanaals modus
			040 ó 255	DMX-persoonlijkheden 9-CH – 3-CH
2	Geen functie		000 ó 255	Geen functie
3	Stroboscoop		000 ó 002	Geen functie
			003 ó 249	Langzaam tot snel
			250 ó 255	Geluidsactief
4	Rood 1		000 ó 255	0–100%
5	Groen 1		000 ó 255	0–100%
6	Blauw 1		000 ó 255	0–100%
7	Rood 2		000 ó 255	0–100%
8	Groen 2		000 ó 255	0–100%
9	Blauw 2		000 ó 255	0–100%
10	Rood 3		000 ó 255	0–100%
11	Groen 3		000 ó 255	0–100%
12	Blauw 3		000 ó 255	0–100%
13	Rood 4		000 ó 255	0–100%
14	Groen 4		000 ó 255	0–100%
15	Blauw 4		000 ó 255	0–100%

### COLORpalette™-zones voor DMX-bediening (15-CH modus)

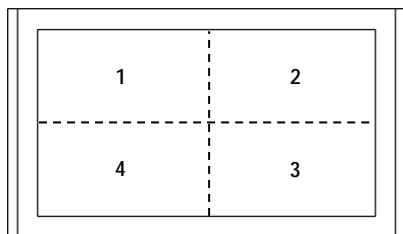

9-CH	Kanaal	Functie	Waarde	Percentage/instelling
1	Modus	000 ó 039	DMX-persoonlijkheden 27-CH – 15-CH	
		040 ó 059	9-kanaals modus	
		060 ó 255	DMX-persoonlijkheden 6-CH – 3-CH	
2	Geen functie	000 ó 255	Geen functie	
3	Stroboscoop	000 ó 002	Geen functie	
		003 ó 249	Langzaam tot snel	
		250 ó 255	Geluidsactief	
4	Rood 1	000 ó 255	0–100%	
5	Groen 1	000 ó 255	0–100%	
6	Blauw 1	000 ó 255	0–100%	
7	Rood 2	000 ó 255	0–100%	
8	Groen 2	000 ó 255	0–100%	
9	Blauw 2	000 ó 255	0–100%	

### COLORpalette™-zones voor DMX-bediening (9-CH modus)

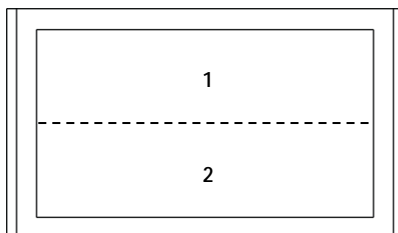

<b>6-CH</b>	<b>Kanaal</b>	<b>Functie</b>	<b>Waarde</b>	<b>Percentage/instelling</b>
1	Modus	000 ó 059	DMX-persoonlijkheden 27-CH – 9-CH	
		060 ó 079	6-kanaals modus	
		080 ó 255	3-kanaals modus	
2	Geen functie	000 ó 255	Geen functie	
3	Stroboscoop	000 ó 002	Geen functie	
		003 ó 249	Langzaam tot snel	
		250 ó 255	Geluidsactief	
4	Rood 1	000 ó 255	0–100%	
5	Groen 1	000 ó 255	0–100%	
6	Blauw 1	000 ó 255	0–100%	

### COLORpalette™-zones voor DMX-bediening (6-CH modus)

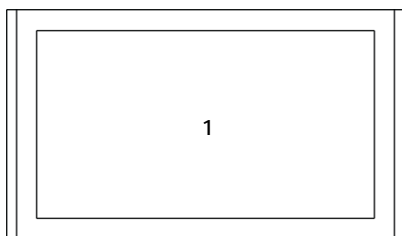



<b>3-CH</b>	<b>Kanaal</b>	<b>Functie</b>	<b>Waarde</b>	<b>Percentage/instelling</b>
1	Modus	000 ó 079	DMX-persoonlijkheden 27-CH – 6-CH	
		080 ó 089	Automatische/geluidsmodus 1 (snap)	
		090 ó 099	Automatische/geluidsmodus 2	
		100 ó 109	Automatische/geluidsmodus 3	
		110 ó 119	Automatische/geluidsmodus 4	
		120 ó 129	Automatische/geluidsmodus 5	
		130 ó 139	Automatische/geluidsmodus 6	
		140 ó 149	Automatische/geluidsmodus 7	
		150 ó 159	Automatische/geluidsmodus 8	
		160 ó 169	Automatische/geluidsmodus 9	
		170 ó 179	Automatische/geluidsmodus 10	
		180 ó 189	Automatische/geluidsmodus 11	
		190 ó 199	Automatische/geluidsmodus 12	
		200 ó 209	Automatische/geluidsmodus 13	
		210 ó 219	Automatische/geluidsmodus 14	
		220 ó 229	Automatische/geluidsmodus 15	
		230 ó 239	Automatische modus 1 (fade)	
240 ó 255	Automatische/geluidsmodus 16 (wisselt door alle programma's)			
2	Programmasnelheid	000 ó 249	Snel tot langzaam	
		250 ó 255	Stop	
3	Stroboscoop	000 ó 002	Geen functie	
		003 ó 249	Langzaam tot snel	
		250 ó 255	Geluidsactief	

**О данном руководстве** Краткое руководство (QRG) по COLORpalette™ содержит базовую информацию об устройстве, включая вопросы монтажа, настроек меню и значений DMX. Загрузите Руководство пользователя на сайте [www.chauvetlighting.com](http://www.chauvetlighting.com).

**Правовая оговорка** Информация и спецификации, приведенные в этом руководстве, могут меняться без уведомления.

**Замечания по безопасности** Настоящие Замечания по безопасности содержат важную информацию о монтаже, эксплуатации и техническом обслуживании.



- Это устройство не предназначено для стационарного монтажа.
- Подключать это устройство можно ТОЛЬКО к заземленному и защищенному контуру.
- Всегда отключайте устройство от питания перед очисткой или заменой предохранителя.
- НЕ смотрите на источник света, когда устройство включено.
- Убедитесь, что провод электропитания не перегнут и не поврежден.
- Не отключайте это изделие от питания за шнур питания.
- При монтаже этого устройства сверху пользуйтесь предохранительным тросом.
- НЕ допускайте размещения рядом с устройством воспламеняющихся материалов.
- НЕ прикасайтесь к корпусу устройства во время его работы, поскольку он нагревается.



- Напряжение розетки, к которой подключается это устройство, должно находиться в диапазоне, указанном на наклейке на задней панели устройства.
- Данное устройство предназначено только для использования в помещениях (IP 20)! Чтобы уменьшить риск возгорания и поражения электрическим током, не подвергайте устройство воздействию дождя или влаги.
- Монтаж устройства должен выполняться только при наличии достаточной вентиляции на расстоянии не менее 20 дюймов (50 см) от соседних поверхностей.
- Убедитесь, что на корпусе устройства нет заблокированных отверстий.
- Никогда не подключайте это устройство к регулятору яркости или реостату.



- Заменяйте предохранитель на устройство того же типа и номинала.
- Для перемещения этого устройства пользуйтесь ТОЛЬКО подвесным/монтажным кронштейном или ручками.
- Максимальная температура окружающей среды составляет 104° F (40° C). Не допускайте работы этого устройства при высокой температуре.
- В случае серьезного нарушения в работе устройства немедленно прекратите его использование.
- НЕ открывайте это устройство. Оно не содержит деталей, обслуживаемых пользователем.
- Во избежание ненужного износа и для продления срока службы, неиспользуемое устройство следует полностью отключить с помощью выключателя или путем извлечения вилки из розетки.

**Контакт**

За пределами США, Великобритании, Ирландии, Мексики и стран Бенилюкса по вопросам поддержки или возврата устройства обращайтесь к своему дистрибьютору. Контактная информация приведена на сайте [www.chauvetlighting.com](http://www.chauvetlighting.com).

**Комплект поставки:**

- COLORpalette™
- Шнур питания
- Гарантийная карта
- Краткое руководство

**Начало работы**

Распакуйте устройство COLORpalette™ и проверьте исправное состояние всех полученных деталей. Если коробка или ее содержимое имеют признаки повреждения, немедленно сообщите об этом не Chauvet, а перевозчику.

**Описание устройства**

Устройство COLORpalette™ – это многоцветное устройство омывающего освещения для использования мобильными артистами внутри помещений. Устройство COLORpalette™ может создавать ослепительные эффекты с полным контролем до 8 светодиодных зон. Встроенная инфракрасная технология предлагает беспроводное управление благодаря опциональному инфракрасному пульту дистанционного управления (IRC-6) от Chauvet.

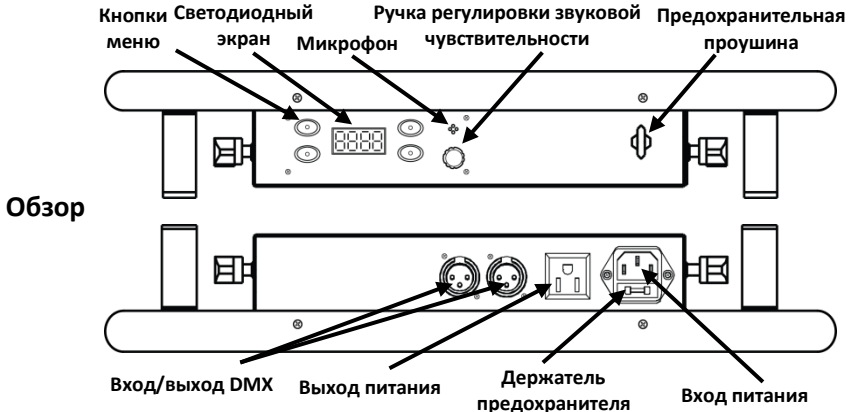

## Питание переменного тока



Это устройство имеет функцию автоматического выбора диапазона электропитания и может работать со входным напряжением в диапазоне 100-240 В пер. т, 50/60 Гц.

Во избежание ненужного износа и для продления срока службы неиспользуемое устройство следует полностью отключить с помощью выключателя или путем извлечения вилки из розетки.

## Подключение питания Замена предохранителя

Информацию о максимальном количестве устройств COLORpalette™, которые можно подключить при соответствующем напряжении, см. в Руководстве пользователя или на стикере на устройстве.

1. Отключите устройство от питания.
2. Вставьте кончик отвертки с плоской головкой в отверстие держателя предохранителя.
3. Извлеките предохранительный колпачок из корпуса.
4. Извлеките перегоревший предохранитель из зажима спереди предохранительного колпачка и замените его на предохранитель того же типа и номинала.
5. Повторно вставьте держатель предохранителя и снова подключите питание.

## Монтаж

Перед монтажом этого устройства прочитайте [Замечания по безопасности](#).

## Схема монтажа устройства

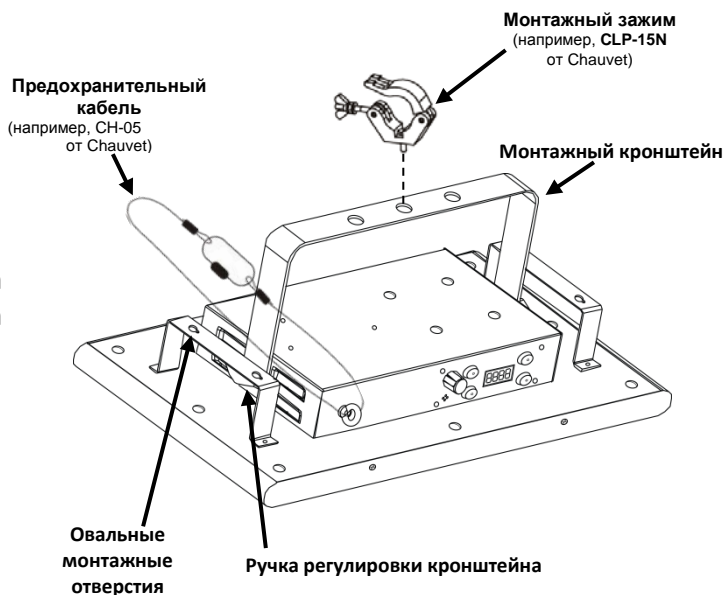

Описание панели управления	Кнопка	Функция
	<MODE>	Выход из текущего меню или функции
	<ENTER>	Активация опции меню или выбранного значения
	<UP>	Перемещение по списку меню вверх по списку меню или увеличение числового значения при работе
<DOWN>	Перемещение по списку меню вверх по списку меню или уменьшение числового значения при работе	

**Связь по DMX** Устройство COLORpalette™ может работать с контроллером DMX при подключении с помощью последовательных соединений DMX. Инструкции по подключению и настройке этого устройства в режиме DMX приведены в Руководстве пользователя. Если вы не знакомы с DMX, загрузите вводное руководство DMX Primer на сайте [www.chauvetlighting.com](http://www.chauvetlighting.com).

**Профиль DMX** Профиль DMX устройства COLORpalette™ определяется положением DMX-канала 1. Дополнительные сведения см. в Руководстве пользователя по продукту.

**Начальный адрес** Для обеспечения полного доступа ко всем каналам в каждом из режимов DMX максимальный рекомендуемый адрес DMX – 485.

**Подключение Master/Slave** Устройство COLORpalette™ использует соединение передачи данных DMX для режима Master/Slave. Инструкции по подключению и конфигурированию этого устройства в режиме Master/Slave приведены в Руководстве пользователя.











## Опции меню

Режим	Уровни программирования					Описание
DMX	dxxx		001–485			Настройка DMX-адреса
Выключено	A000					Нет выходного сигнала
Статические цвета	A001–A007		F000–F100			Настройка статических цветов и стробоскопа
Автопрограммы	A008–A011	P000–P100	F000–F100			Настройка автопрограмм, скорости и стробоскопа
	A012–A024		P000–P100			Настройка автопрограмм и скорости
Настраиваемые цвета	A025	r000–r100	G000–G100	b000–b100	F000–F100	Настройка индивидуального цвета (красного, зеленого или синего) и стробоскопа

## ИК-пульт дистанц-ионного управления IRC-6

Устройство COLORpalette™ совместимо с пультом IRC-6 от Chauvet.







С COLORpalette™ используются следующие кнопки IRC-6:

-  Включение/выключение светодиодов
-  Увеличение скорости (программы или стробоскопа) или значения цвета
-  Уменьшение скорости (программы или стробоскопа) или значения цвета
-  Включение настройки стробоскопа
-  Включение смешивания цветов
-  Задание значения красного цвета
-  Задание значения зеленого цвета
-  Задание значения синего цвета
-  Включение или выключение автоматического режима/режима звуковой активации
-  Включение или выключение автоматического режима/режима звуковой активации

**ПРИМЕЧАНИЕ:** Если автоматический режим/режим звуковой активации отключен, включается режим статических цветов.

Режим статических цветов		Автоматический режим/режим звуковой активации	
	<b>A007</b> (Белый)		<b>A008</b>
	<b>A001</b> (Красный)		<b>A010</b>
	<b>A025</b> (Янтарный)		<b>A011</b>
	<b>A004</b> (Желтый)		<b>A016</b>
	<b>A002</b> (Зеленый)		<b>A017</b>
	<b>A006</b> (Циановый)		<b>A018</b>
	<b>A003</b> (Синий)		<b>A020</b>
	<b>A005</b> (Фиолетовый)		<b>A021</b>
	<b>A025</b> (Розовый)		<b>A022</b>
	<b>A025</b> (Цвет подсолнечника)		<b>A024</b>
	Нет действия		<b>A023</b> (Нет отклика на звук)



-       - Нет функции для этого продукта
- Значение по умолчанию для режима статических цветов – **A007** (белый).
- Значение по умолчанию для автоматического режима/режима звуковой активации – **A008**.

## Значения DMX

27-CH	Канал	Функция	Значение	Процент/уставка
1	Режим	000 ó 019	27-канальный режим	
		020 ó 255	Профили DMX 15-CH – 3-CH	
2	Нет действия	000 ó 255	Нет действия	
		000 ó 002	Нет действия	
3	Стробоскоп	003 ó 249	Медленно-быстро	
		250 ó 255	Звуковая активация	
		000 ó 255	0–100%	
4	Красный 1	000 ó 255	0–100%	
5	Зеленый 1	000 ó 255	0–100%	
6	Синий 1	000 ó 255	0–100%	
7	Красный 2	000 ó 255	0–100%	
8	Зеленый 2	000 ó 255	0–100%	
9	Синий 2	000 ó 255	0–100%	
10	Красный 3	000 ó 255	0–100%	
11	Зеленый 3	000 ó 255	0–100%	
12	Синий 3	000 ó 255	0–100%	
13	Красный 4	000 ó 255	0–100%	
14	Зеленый 4	000 ó 255	0–100%	
15	Синий 4	000 ó 255	0–100%	
16	Красный 5	000 ó 255	0–100%	
17	Зеленый 5	000 ó 255	0–100%	
18	Синий 5	000 ó 255	0–100%	
19	Красный 6	000 ó 255	0–100%	
20	Зеленый 6	000 ó 255	0–100%	
21	Синий 6	000 ó 255	0–100%	
22	Красный 7	000 ó 255	0–100%	
23	Зеленый 7	000 ó 255	0–100%	
24	Синий 7	000 ó 255	0–100%	
25	Красный 8	000 ó 255	0–100%	
26	Зеленый 8	000 ó 255	0–100%	
27	Синий 8	000 ó 255	0–100%	

## Зоны COLORpalette™ для управления DMX (27-канальный режим)

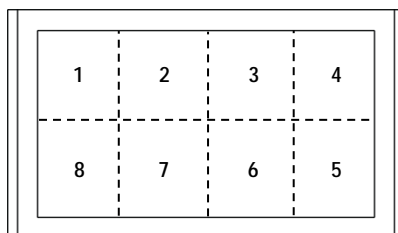

15-CH	Канал	Функция	Значение	Процент/уставка
1	Режим		000 ó 019	27-канальный режим
			020 ó 039	15-канальный режим
			040 ó 255	Профили DMX 9-CH – 3-CH
2	Нет действия		000 ó 255	Нет действия
3	Стробоскоп		000 ó 002	Нет действия
			003 ó 249	Медленно-быстро
			250 ó 255	Звуковая активация
4	Красный 1		000 ó 255	0–100%
5	Зеленый 1		000 ó 255	0–100%
6	Синий 1		000 ó 255	0–100%
7	Красный 2		000 ó 255	0–100%
8	Зеленый 2		000 ó 255	0–100%
9	Синий 2		000 ó 255	0–100%
10	Красный 3		000 ó 255	0–100%
11	Зеленый 3		000 ó 255	0–100%
12	Синий 3		000 ó 255	0–100%
13	Красный 4		000 ó 255	0–100%
14	Зеленый 4		000 ó 255	0–100%
15	Синий 4		000 ó 255	0–100%

## Зоны COLORpalette™ для управления DMX (15-канальный режим)

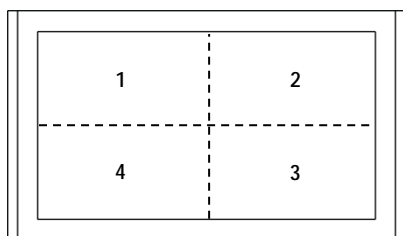



9-CH	Канал	Функция	Значение	Процент/установка
1	Режим		000 ó 039	Профили DMX 27-CH – 15-CH
			040 ó 059	9-канальный режим
			060 ó 255	Профили DMX 6-CH – 3-CH
2	Нет действия		000 ó 255	Нет действия
3	Стробоскоп		000 ó 002	Нет действия
			003 ó 249	Медленно-быстро
			250 ó 255	Звуковая активация
4	Красный 1		000 ó 255	0–100%
5	Зеленый 1		000 ó 255	0–100%
6	Синий 1		000 ó 255	0–100%
7	Красный 2		000 ó 255	0–100%
8	Зеленый 2		000 ó 255	0–100%
9	Синий 2		000 ó 255	0–100%

### Зоны COLORpalette™ для управления DMX (9-канальный режим)

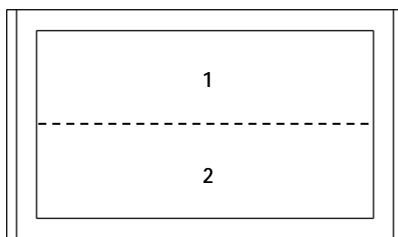

<b>6-CH</b>	<b>Канал</b>	<b>Функция</b>	<b>Значение</b>	<b>Процент/уставка</b>
1	Режим		000 ó 059	Профили DMX 27-CH – 9-CH
			060 ó 079	6-канальный режим
			080 ó 255	3-канальный режим
2	Нет действия		000 ó 255	Нет действия
3	Стробоскоп		000 ó 002	Нет действия
			003 ó 249	Медленно-быстро
			250 ó 255	Звуковая активация
4	Красный 1		000 ó 255	0–100%
5	Зеленый 1		000 ó 255	0–100%
6	Синий 1		000 ó 255	0–100%

### Зоны COLORpalette™ для управления DMX (6-канальный режим)

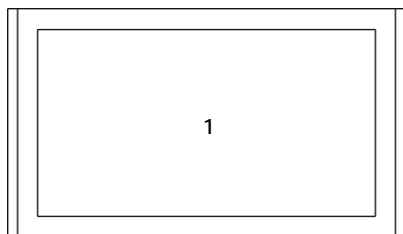

<b>3-CH</b>	<b>Канал</b>	<b>Функция</b>	<b>Значение</b>	<b>Процент/уставка</b>
1	Режим	000 ó 079	Профили DMX 27-CH – 6-CH	
		080 ó 089	Режим автоматический/звуковой активации 1 (снимок)	
		090 ó 099	Режим автоматический/звуковой активации 2	
		100 ó 109	Режим автоматический/звуковой активации 3	
		110 ó 119	Режим автоматический/звуковой активации 4	
		120 ó 129	Режим автоматический/звуковой активации 5	
		130 ó 139	Режим автоматический/звуковой активации 6	
		140 ó 149	Режим автоматический/звуковой активации 7	
		150 ó 159	Режим автоматический/звуковой активации 8	
		160 ó 169	Режим автоматический/звуковой активации 9	
		170 ó 179	Режим автоматический/звуковой активации 10	
		180 ó 189	Режим автоматический/звуковой активации 11	
		190 ó 199	Режим автоматический/звуковой активации 12	
		200 ó 209	Режим автоматический/звуковой активации 13	
		210 ó 219	Режим автоматический/звуковой активации 14	
		220 ó 229	Режим автоматический/звуковой активации 15	
		230 ó 239	Авторежим 1 (затухание)	
240 ó 255	Режим автоматический/звуковой активации 16 (прокрутка всех программ)			
2	Скорость программы	000 ó 249	Быстро-медленно	
		250 ó 255	Останов	
3	Стробоскоп	000 ó 002	Нет действия	
		003 ó 249	Медленно-быстро	
		250 ó 255	Звуковая активация	

**Contact** WORLD HEADQUARTERS - Chauvet

**Us**

**General Information**

Address: 5200 NW 108th Avenue  
 Sunrise, FL 33351  
 Voice: (954) 577-4455  
 Fax: (954) 929-5560  
 Toll free: (800) 762-1084

**Technical Support**

Voice: (954) 577-4455 (Press 4)  
 Fax: (954) 756-8015  
 Email: [tech@chauvetlighting.com](mailto:tech@chauvetlighting.com)

**World Wide Web**

[www.chauvetlighting.com](http://www.chauvetlighting.com)

**UNITED KINGDOM AND IRELAND** - Chauvet Europe Ltd.

**General Information**

Address: Unit 1C  
 Brookhill Road Industrial Estate  
 Pinxton, Nottingham, UK  
 NG16 6NT  
 Voice: +44 (0)1773 511115  
 Fax: +44 (0)1773 511110

**Technical Support**

Email: [uktech@chauvetlighting.com](mailto:uktech@chauvetlighting.com)

**World Wide Web**

[www.chauvetlighting.co.uk](http://www.chauvetlighting.co.uk)

**MEXICO** - Chauvet Mexico

**General Information**

Address: Av. Santa Ana 30  
 Parque Industrial Lerma  
 Lerma, Mexico C.P. 52000  
 Voice: +52 (728) 285-5000

**Technical Support**

Email: [servicio@chauvet.com.mx](mailto:servicio@chauvet.com.mx)

**World Wide Web**

[www.chauvet.com.mx](http://www.chauvet.com.mx)

**CHAUVET EUROPE** - Chauvet Europe BVBA

**General Information**

Address: Stokstraat 18  
 9770 Kruishoutem  
 Belgium  
 Voice: +32 9 388 93 97

**Technical Support**

Email: [Eutech@chauvetlighting.eu](mailto:Eutech@chauvetlighting.eu)

**World Wide Web**

[www.chauvetlighting.eu](http://www.chauvetlighting.eu)

Outside the U.S., United Kingdom, Ireland, Mexico, or Benelux contact the dealer of record. Follow their instructions to request support or to return a product. Visit our website for contact details.



RoHS

