

NET-XII

User Manual

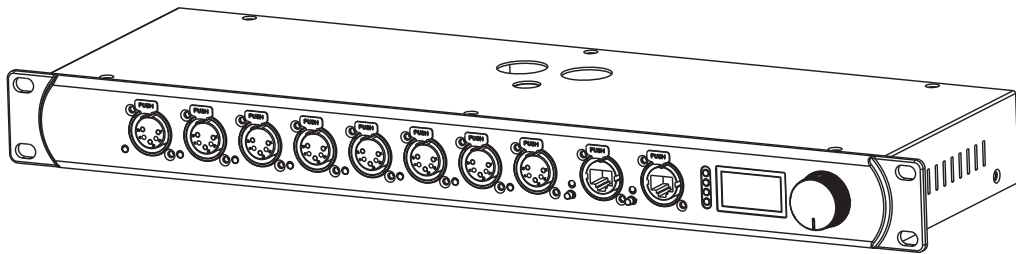

CHAUVET
PROFESSIONAL

Edition Notes

The Net-X II User Manual includes a description, safety precautions, installation, programming, operation, and maintenance instructions for the Net-X II as of the release date of this edition.

Trademarks

CHAUVET, the Chauvet logo and Net-X II are registered trademarks or trademarks of Chauvet & Sons, LLC (d/b/a Chauvet and Chauvet Lighting) in the United States and other countries. Other company and product names and logos referred to herein may be trademarks of their respective companies.

Copyright Notice

The works of authorship contained in this manual, including, but not limited to, all design, text and images are owned by Chauvet.

© Copyright 2018 Chauvet & Sons, LLC. All rights reserved.

Electronically published by Chauvet in the United States of America.

Manual Use

Chauvet authorizes its customers to download and print this manual for professional information purposes only. Chauvet expressly prohibits the usage, copy, storage, distribution, modification, or printing of this manual or its content for any other purpose without written consent from Chauvet.

Document Printing

For best results, print this document in color, on letter size paper (8.5 x 11 in), double-sided. If using A4 paper (210 x 297 mm), configure the printer to scale the content accordingly.

Intended Audience

Any person installing, operating, and/or maintaining this product should completely read through the guide that shipped with the product, as well as this manual, before installing, operating, or maintaining this product.

Disclaimer

Chauvet believes that the information contained in this manual is accurate in all respects. However, Chauvet assumes no responsibility and specifically disclaims any and all liability to any party for any loss, damage or disruption caused by any errors or omissions in this document, whether such errors or omissions result from negligence, accident or any other cause. Chauvet reserves the right to revise the content of this document without any obligation to notify any person or company of such revision, however, Chauvet has no obligation to make, and does not commit to make, any such revisions. Download the latest version from www.chauvetprofessional.com.

Document Revision

This Net-X II User Manual is the 2nd edition of this document. Go to www.chauvetprofessional.com for the latest version.

TABLE OF CONTENTS

1. Before You Begin	1
What Is Included	1
Claims	1
Manual Conventions	1
Symbols	1
Safety Notes.....	2
2. Introduction	3
Description	3
Product Overview.....	3
Product Dimensions.....	4
3. Setup	5
AC Power.....	5
Fuse Replacement.....	5
Mounting	5
Orientation.....	5
Mounting Diagram.....	6
Installation Guidelines	6
Signal Connections	6
Art-Net™ Connection	6
sACN Connection.....	6
Signal Connection Diagrams.....	7
Input Connections Diagram	7
4. Operation	8
Control Panel Operation.....	8
Control Knob	8
Programming.....	8
Menu Map	8
Operating Settings Configuration	11
Home Screen	11
Custom Device Name	12
Set IP Mode	12
Static IP	12
Manual IP	12
Set Netmask.....	13
Operating Mode	13
DMX Port Settings.....	13
Port Mode	13
Net.....	14
LCD Backlight	14
User Preset	14
Factory Reset.....	14
Record Scenes.....	14
Scene Name	14
Scene Steps	15
Add Step	15
Delete Step.....	15
Timing.....	15
Trigger Settings	15
Backup	15
Firmware Version	15
Exit	15

Web Server	16
Web Server Overview	17
DMX Port Overview.....	17
Firmware Update/Backup.....	17
5. Technical Information	18
Product Maintenance	18
6. Technical Specifications	19
7. Returns	20
8. Contact Us	21
1. Antes de empezar.....	23
Qué va incluido	23
Reclamaciones.....	23
Convenciones del manual.....	23
Símbolos	23
Notas de seguridad	24
2. Introducción.....	25
Descripción	25
Vista general del panel frontal.....	25
Vista general del panel posterior.....	25
Dimensiones del producto.....	26
3. Instalación.....	27
Corriente alterna	27
Sustitución del Fusible	27
Montaje	27
Orientación.....	27
Diagrama de Montaje del Producto.....	28
Pauta de Instalación.....	28
Conexiones de señal.....	28
Conexión Art-Net™	28
Conexión sACN.....	29
Diagramas de conexiones.....	29
Diagrama de conexiones de entrada.....	29
Diagrama de conexiones de salida	29
4. Funcionamiento.....	30
Funcionamiento del panel de control	30
Configuración y Funcionamiento.....	30
Mando de Control.....	30
Programación	30
Mapa de menú	31
Configuración de ajustes de funcionamiento	32
Pantalla de inicio	33
Nombre de dispositivo personalizado	34
Dirección IP	34
Static IP	34
Manual IP	34
Configurar la Mascara de Red	34
Modo de operación	34
Configuración del Puerto DMX.....	35
Modo de Puerto.....	35
Combinación DMX	35
Red.....	35
Retro-iluminación de la pantalla.....	35

Presets de Usuario.....	36
Restablece de fábrica	36
Grabar escenas.....	37
Nombre de la escena	37
Pasos de la escena	37
Añadir paso	37
Borrar paso	37
Tiempos	37
Configuración del disparador	38
Copia de seguridad	38
Versión de firmware	38
Salida	38
Servidor web	39
Descripción general del servidor web	40
Selecciona el modo de puerto.....	40
Copia de seguridad/actualización del firmware.....	40
5. Información Técnica	41
Mantenimiento.....	41
6. Especificaciones Técnicas	42
7. Devoluciones	43
8. Contacto	44
1. Avant De Commencer	46
Contenu.....	46
Réclamations	46
Conventions manuelles.....	46
Symboles	46
Consignes de Sécurité	47
2. Introduction	48
Description	48
Vue d'ensemble de l'appareil	48
Dimensions de l'appareil	49
3. Configuration	50
Alimentation CA	50
Remplacement des Fusibles.....	50
Fixation.....	50
Orientation.....	50
Schéma de Montage	51
Instructions pour l'Installation.....	51
Conexions du Signal	51
Schémas de connexions	52
Schéma des connexions en entrée	52
Schéma des connexions en sortie.....	52
4. Fonctionnement	53
Utilisation du panneau de commande.....	53
Bouton de controle	53
Programmation.....	53
Plan du menu	54
Configuration des paramètres de fonctionnement	57
Nom personnalisé du périphérique	57
Sélection du mode IP statique ou manuel.....	57
Manuel IP	58

Configuration du masque réseau	58
Mode de fonctionnement.....	58
Paramètres de port DMX	58
Mode de Port.....	58
Fusion DMX	58
Réseau.....	59
Rétro-éclairage de l'écran	59
Préréglages utilisateur	59
Réinitialisation d'usine.....	59
Enregistrement des scènes.....	59
Nom de la scène	59
Étapes de scène	60
Ajout d'une étape	60
Suppression d'une scène.....	60
Cadencement.....	60
Paramètres de déclenchement	60
Sauvegarde.....	60
Mise à jour du microprogramme	60
Annuler.....	60
Serveur Web	61
Aperçu du serveur Web	62
Mise à jour du microprogramme / Sauvegarde	62
5. Informations Techniques.....	63
Entretien de l'Appareil	63
6. Spécificités Techniques	64
7. Renvois	65
8. Nous Contacter.....	66
1. Voordat tu begint.....	68
Wat is er inbegrepen	68
Claims	68
Conventies van deze handleiding	68
Symbolen	68
Veiligheidsinstructies.....	69
2. Inleiding.....	70
Beschrijving.....	70
Overzicht van het voorpaneel	70
Afmetingen van het product	71
3. Instelling.....	72
AC-stroom	72
Vervangen van de zekering	72
Montage	73
Hängende Montage.....	73
Montageansicht.....	73
Signaalverbindingen.....	74
Art-Net™-aansluiting.....	74
sACN-aansluiting	74
Aansluitingsdiagrammen	74
Diagram met ingangsaansluitingen	74
Diagram met uitgangsaansluitingen	74
4. Werking	75
Werking van het bedieningspaneel.....	75
Programmeren	75
Menu Map	76

Configuratie gebruikinstellingen	78
Startscherm	78
Aangepaste apparaatnaam	78
Statische IP-modus	78
Statische IP	78
Handmatige IP	79
Netmask instellen	79
Bedrijfsmodus	79
DMX-poortinstellingen	79
Poortmodus	79
DMX-samenvoeging	79
Net Instelling	80
Beeldscherm LCD	80
Selecteer gebruikersvoorkeuren	80
Fabrieksinstellingen reset	80
Scènes opnemen	80
Scèненаam	80
Scènestappen	81
Stap toevoegen	81
Stap verwijderen	81
Timing	81
Triggerinstellingen	81
Backup	81
Firmwareversie	81
Annuleren	81
Web Server	82
Overzicht Web Server	83
Firmware-update/backup	83
5. Technische Informatie	84
Product Onderhoud	84
6. Technische Specificaties	85
7. Retouren	86
8. Neem contact op	87

1. Before You Begin

What Is Included

- Net-X II
- Neutrik® powerCON® Power Cord
- User Manual
- Warranty Card

Claims

Carefully unpack the product immediately and check the container to make sure all the parts are in the package and are in good condition.



If the box or the contents (the product and included accessories) appear damaged from shipping, or show signs of mishandling, notify the carrier immediately, not Chauvet. Failure to report damage to the carrier immediately may invalidate your claim. In addition, keep the box and contents for inspection.

For other issues, such as missing components or parts, damage not related to shipping, or concealed damage, file a claim with Chauvet within 7 days of delivery.

Manual Conventions

CONVENTION	MEANING
1–512	A range of values
50/60	A set of values of which only one can be chosen
<SET>	A button on the product's control panel
Settings	A product function or a menu option

Symbols

SYMBOL	MEANING
	Critical installation, configuration, or operation information. Not following these instructions may make the product not work, cause damage to the product, or cause harm to the operator.
	Important installation or configuration information. The product may not function correctly if this information is not used.
	Useful information.

Safety Notes

Read all the following safety notes before working with this product. These notes contain important information about the installation, usage, and maintenance of this product.



This product contains no user-serviceable parts. Any reference to servicing in this User Manual will only apply to properly trained, certified technicians. Do not open the housing or attempt any repairs.



- ◆ All applicable local codes and regulations apply to proper installation of this product.

Personal Safety

- Avoid direct eye exposure to the light source while the product is on.
- Always disconnect the product from the power source before cleaning or replacing the fuse.
- Always connect the product to a grounded circuit to avoid the risk of electrocution.
- Do not touch the product's housing when operating because it may be very hot.

Mounting

- This product is for indoor use only! To prevent risk of fire or shock, do not expose this product to rain or moisture. (IP20)
- CAUTION: When transferring product from extreme temperature environments, (e.g. cold truck to warm humid ballroom) condensation may form on the internal electronics of the product. To avoid causing a failure, allow product to fully acclimate to the surrounding environment before connecting it to power.
- Mount this product in a location with adequate ventilation, at least 20 in (50 cm) from adjacent surfaces.
- Make sure there are no flammable materials close to this product while it is operating.
- Never carry the product by the power cord.

Power and Wiring

- Make sure the power cord is not crimped or damaged.
- Always make sure you are connecting this product to the proper voltage in accordance with the specifications in this manual or on the product's specification label.
- To eliminate unnecessary wear and improve its lifespan, during periods of non-use completely disconnect the product from power via breaker or by unplugging it.
- Never connect this product to a dimmer pack or rheostat.
- Never disconnect this product by pulling or tugging on the power cable.

Operation

- Do not operate this product if there is damage on the housing or cables. Have the damaged parts replaced by an authorized technician at once.
- Do not cover the ventilation slots when operating to avoid internal overheating.
- The maximum ambient temperature is 113 °F (45 °C). Do not operate the product at higher temperatures.
- In the event of a serious operation problem, stop using this product immediately!



If your Chauvet product requires service, contact Chauvet Technical Support.

2. Introduction

Description

Net-X II is a reliable and versatile rack-mountable ethernet-to-DMX adapter with an integrated optical DMX splitter and ethernet switch capability. It has two 5-pin DMX In ports and eight 5-pin DMX Out ports, all optically isolated. It takes up to 8 Art-Net™ or sACN universes simultaneously. The eight 5-pin DMX Out ports can be assigned to either of the DMX In ports or to one of the Art-Net™ or sACN universes. Neutrik® etherCON® ports are through ports that allow daisy chaining of Net-X II units. Net-X II provides a reliable, highly customizable network infrastructure for complex control systems. Merge two controllers into the Net-X II via DMX, Art-Net™, or sACN, supporting both LTP (Latest Takes Precedence) and HTP (Highest Takes Precedence) functions. Record function allows you to record looks from a controller and save them into memory and it is webserver supported for remote configuration and backup/update.

Product Overview

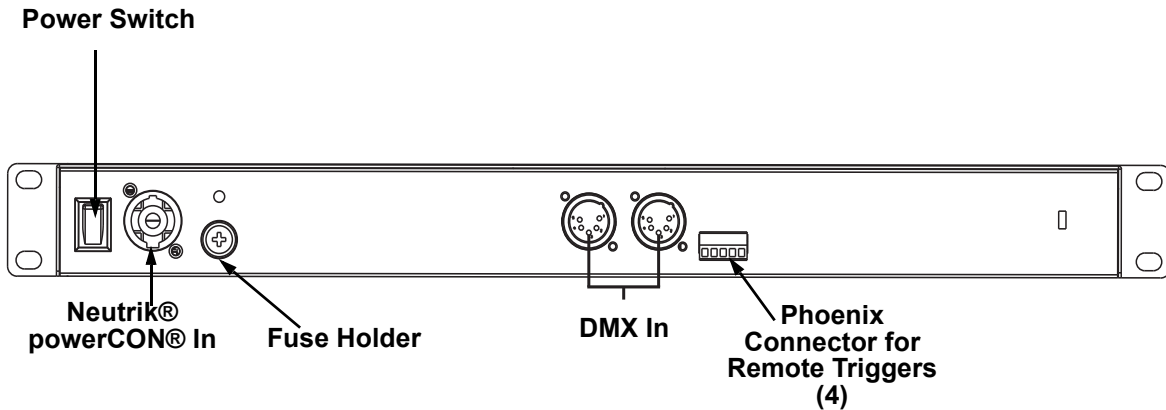
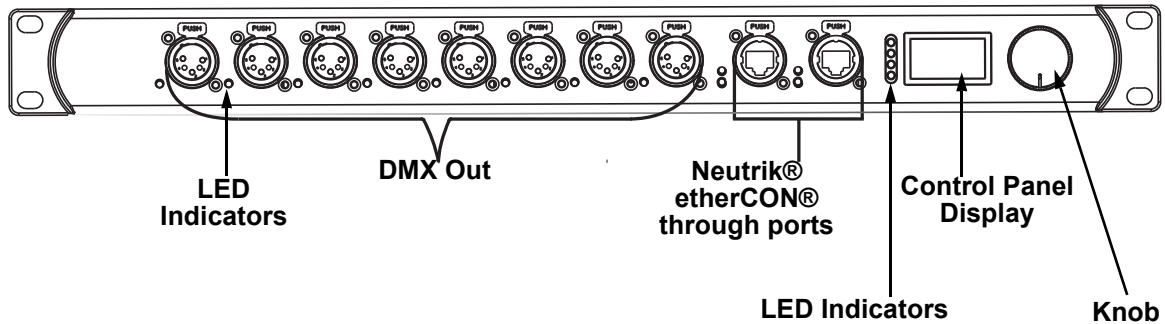

Product Dimensions

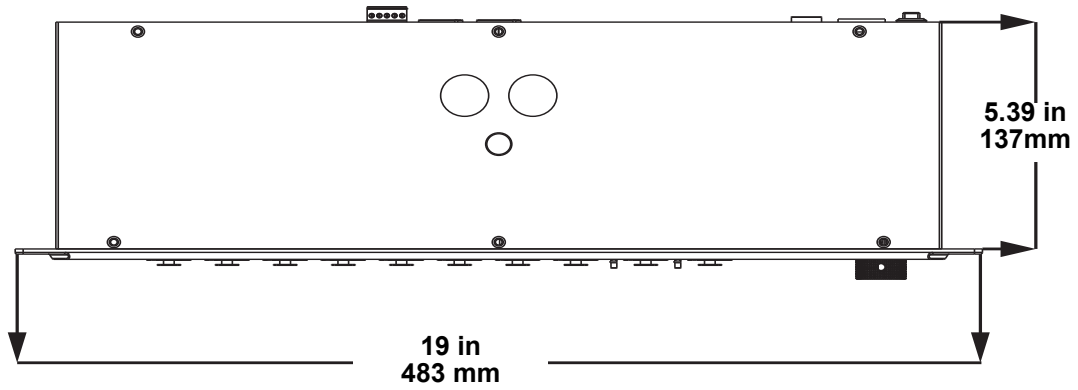
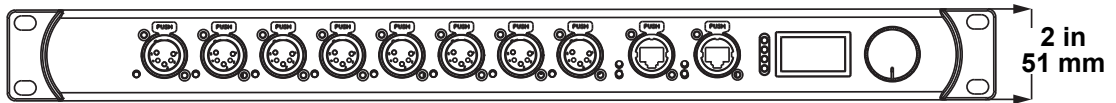
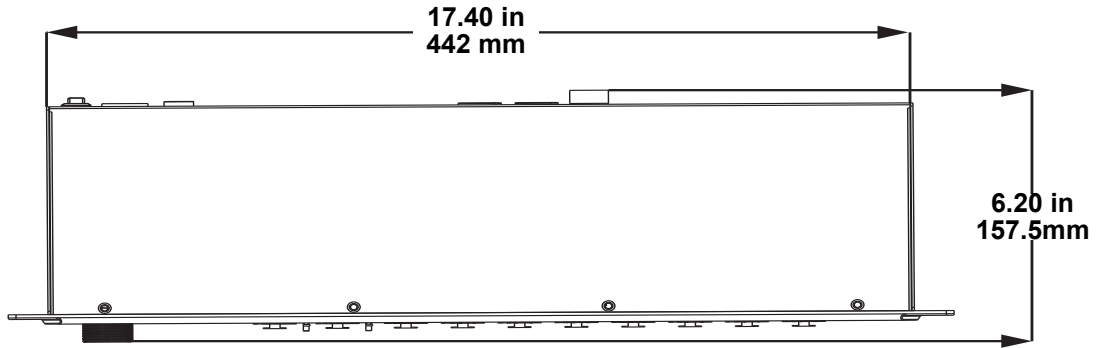

3. Setup

AC Power

Each Net-X II has an auto-ranging power supply that works with an input voltage range of 100 to 240 VAC, 50/60 Hz. To determine the power requirements for each Net-X II, refer to the label affixed to the product. You can also refer to the [Technical Specifications](#) chart in this manual.

The listed current rating indicates the maximum current draw during normal operation. For more information, download Sizing Circuit Breakers from the Chauvet website: www.chauvetprofessional.com.



- **Always connect the product to a grounded and protected circuit. Make sure the product has an appropriate electrical ground to avoid the risk of electrocution or fire.**
- **To eliminate unnecessary wear and improve its lifespan, during periods of non-use completely disconnect the product from power via breaker or by unplugging it.**



- **Never connect the product to a rheostat (variable resistor) or dimmer circuit, even if the rheostat or dimmer channel serves only as a 0 to 100% switch.**

Fuse Replacement

The Net-X II uses a F 1 A, 250 V fuse accessible from the back of the product. To change the fuse, do the following:

1. Disconnect the product from power.
2. With a Phillips head screwdriver, unscrew the fuse holder cap from the housing.
3. Remove the blown fuse.
4. Replace with a fuse of the same type and rating.
5. Screw the fuse holder cap back in place and reconnect power.



- **Disconnect the product from power before replacing the fuse.**
- **Always replace a blown fuse with another of the same type and rating.**

Mounting

Before mounting this product, read and follow the [Safety Notes](#). For our Chauvet line of mounting clamps, go to www.trusst.com/productcategory/accessories-clamps/.

Orientation

Always mount this product in a safe position and make sure the menu and the ports are accessible and there is adequate room for ventilation, configuration, and maintenance. The Net-X II fits nicely in a standard 19" rack, can be suspended upright or upside down, or it can be placed on its rubber feet on a flat level surface.

Use the following guidelines when mounting the Net-X II:

- When selecting an installation location, consider easy access to this product for operation, programming adjustments, and routine maintenance.
- Make sure to mount this product away from any flammable material as indicated in the [Safety Notes](#).
- Never mount in places where rain, high humidity, extreme temperature changes, or restricted ventilation may affect the product.
- If hanging this product, make sure that the mounting location can support the product's weight. See the [Technical Specifications](#) for the weight-bearing requirements of this product.
- When hanging this product, always secure to a fastening device using a safety cable.
- Leave enough slack on the cables to prevent tension and pull on the plugs.

Mounting Diagram

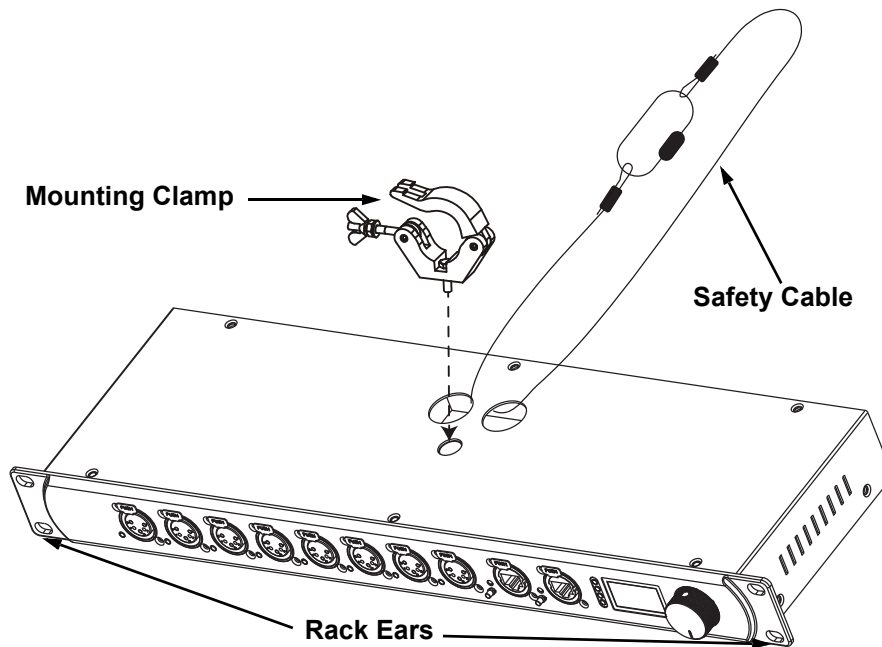

Installation Guidelines

The Net-X II is used as part of a control system for operating various lighting and multi-media products. The physical and digital construction of the control network is determined by the location and signal needs of the products.

When designing a control system that uses the Net-X II, consider the following:

- Placing the Net-X II so the menu and ports can be accessed
- Running the cables so there is no tension or pull on the cables or plugs
- Planning a large control system carefully before configuring the components, so IP address, DMX address, and other identifiers are not duplicated

Signal Connections

The Net-X II receives signal through 2 DMX In ports and one of 2 Neutrik® etherCON® ports. It sends signal out through 8 DMX Out ports and the other Neutrik® etherCON® port.

Art-Net™ Connection

Art-Net™ is an Ethernet protocol that uses TCP/IP to transfer a large amount of DMX512 data using an etherCON® RJ45 connection over a large network. An Art-Net™ protocol document is available from www.chauvetprofessional.com. Art-Net™ designed by and copyright Artistic Licence Holdings Ltd.

sACN Connection

Also known as ANSI E1.31, streaming ACN is an Ethernet protocol that uses the layering and formatting of Architecture for Control Networks to transport DMX512 data over IP or any other ACN compatible network. ACN is maintained by the Professional Lighting and Sound Association (PLASA).

Signal Connection Diagrams

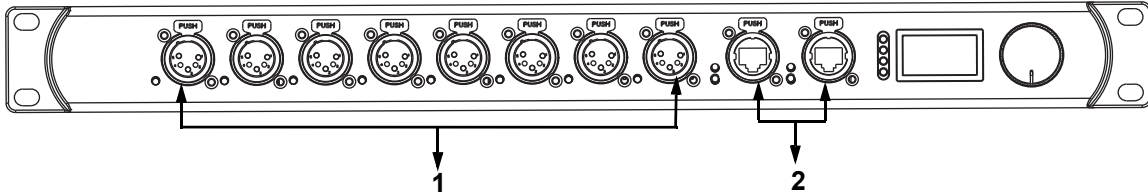

#	CONNECTIONS	PURPOSE
1	DMX Out	For DMX controlled products
2	Art-Net™ Ethernet	Link to an Art-Net™, sACN networks, and web server access

Input Connections Diagram

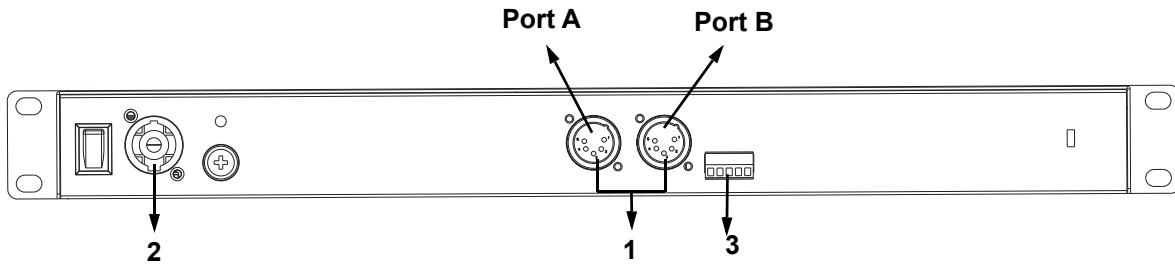

#	CONNECTIONS	PURPOSE
1	DMX In	DMX ports A and B .
2	Neutrik® powerCON® In	Power In
3	Phoenix Connector	To trigger recorded scenes



- The Neutrik® etherCON® ports are through ports. Each port can be either an input or an output port.
- The DMX ports can only be input or output ports. There are 2 DMX In ports and 8 DMX Out ports.

4. Operation

Control Panel Operation

The Net-X II is configured through the control panel, using the control panel buttons. Once the Net-X II is properly configured it operates without user intervention.

The Net-X II can be used as a DMX splitter, in which case the DMX In ports must be assigned to the DMX Out ports, but the Net, Subnet, and IP address settings may not need configuration.

The Net-X II can be used as an Art-Net™ node, in which case the Art-Net™ universes must be assigned to the DMX Out ports, and the Net, Subnet, and IP address settings must be configured.

The Net-X II can be used as an sACN node, in which case the sACN universes must be assigned to the DMX Out ports, and the IP address settings must be configured.

The Net-X II can be used as both a DMX splitter and either an Art-Net™ or sACN node simultaneously, in which case both the DMX assignments and the Art-Net™ or sACN settings must be configured. For more information, see Example Configurations.

The Net-X II can be used to merge two DMX, Art-Net™, or sACN signals from different controllers and output as one signal, using LTP (Latest Takes Precedence) and HTP (Highest Takes Precedence) functions.

The Net-X II has backup settings and configurations with same or other Net-X IIs.

The Net-X II is webserver supported for remote configuration and backup/update.

The Net-X II's record function allows you to record looks from a controller and save them into memory

Control Knob

The Net-X II has a knob that is used to scroll through the options in the menu. Press the knob to make a selection.

Programming

Refer to the Menu Map to understand the menu options. The menu map shows the main level and a variable number of programming levels for each option.

- To access the menu from the Home Screen, press the knob.
- To scroll through the options on each level of the menu, turn the knob. Turn it clockwise to scroll down, and turn it counter-clockwise to scroll up.
- Press the knob to select the highlighted option. This will take you to the next programming level for that option, or it will highlight a value that can be edited.
- To increase a selected number value, turn the knob clockwise. To decrease a selected number value, turn the knob counter-clockwise.
- Press **Exit/Cancel** to the previous main level.

Menu Map

MAIN LEVEL	PROGRAMMING LEVELS		DESCRIPTION
Custom Device Name	-----		Inputs a custom device name
		Cancel Enter	
Set IP Mode	Static IP	_____	Default address-cannot be changed
	Manual IP	_____	Sets the IP Addresses
		Cancel Enter	
	Exit		Exits to previous screen
Set Netmask	A. 255.000.000.000		Sets Netmask A
	B. 255.255.000.000		Sets Netmask B
	C. 255.255.255.000		Sets Netmask C
	Exit		Exits to previous screen
Operating Mode	8 Port		Assigns each port as an output/ input (this also supports RDM over Ethernet)
	2 + 8 Port		Supports DMX merging with the two DMX inputs
	Exit		Exits to previous screen

MAIN LEVEL	PROGRAMMING LEVELS			DESCRIPTION		
DMX Port Settings	DMX Port 1-8	Port Mode	DISABLE		Disables the output port	
			OUTPUT	ArtNet	000-255	Sets the input source for the DMX port to Art-Net™
				sACN	001-256	Sets the input source for the DMX port to sACN
				DMX Input	001-008	Used for DMX splitter (does not support RDM functions)
			Exit		Exits to previous screen	
	INPUT		Sets the port to receive DMX from a controller that can be routed to another DMX port			
	Exit		Exits to previous screen			
	DMX Merge	OFF		Disables Ethernet signal merging		
		HTP		Sets Ethernet signal merging to Highest Takes Precedence		
		LTP		Sets Ethernet signal merging to Latest Takes Precedence		
	NET	000-127		Sets the net settings		
Exit			Exits to the previous screen			
LCD Backlight	On			Backlight On		
	10 Seconds			Display turns off after 10 seconds		
	30 Seconds			Display turns off after 30 seconds		
	Exit			Exits to the previous screen		
User Preset	Art-net 8-port DMX			Sets all 8 ports to receive 8 universes of ArtNet from 0-7		
	sACN to 8-port DMX			Sets all 8 ports to receive 8 universes of sACN from 1-8		
	1x8 DMX Splitter			Sets the product to operate as a DMX splitter with all 8 outputs receiving DMX from input A		
	2x4 DMX Splitter			Sets 1-4 outputs to input-port A and the 5-8 outputs to input-port B		
	Exit			Exits to previous screen		
Factory Reset	NO			Resets to factory settings		
	YES					
Record Scenes <1-10>	Name Scene	_____	Cancel Enter	Customize scene name		
	Step: (0/0)	000-100		Scroll to the step that you prefer to edit		
	Add Step			Adds steps to scene and takes a snapshot of all 8 ports and records step to memory		
	Delete Step			Delete current step from scene		
	Save Step			Saves timing for the selected step		
	Timing	Fade In Time	0.10S-9M59S		Selects fade in time	
		Fade Out Time	0.10S-9M59S		Selects fade out time	
		Delay Time	0.10S-9M59S		Selects delay time	
Exit			Exits to previous screen			

Operation



MAIN LEVEL	PROGRAMMING LEVELS		DESCRIPTION
Trigger Settings	Trigger 1	Scene 1-10	Assigns trigger 1 to one of the 10 scenes
	Trigger 2	Scene 1-10	Assigns trigger 2 to one of the 10 scenes
	Trigger 3	Scene 1-10	Assigns trigger 3 to one of the 10 scenes
	Trigger 4	Scene 1-10	Assigns trigger 4 to one of the 10 scenes
	Exit		Exits to previous screen
Backup	Save	Preset 1-10	Saves and loads configurations, press knob to confirm and Exit (to cancel).
	Load	Preset 1-10	
	Exit		Exits to previous screen
Firmware Version	— — —		Displays firmware version
Exit	Exit		Exits to main screen

Operating Settings Configuration

Home Screen

The Net-X II has a home screen which displays the current status of all ports. The home screen is displayed when the menu is not being accessed.

To access the menu from the home screen, press the knob. To return to the home screen from the menu, select **13.Exit** and press the knob, or wait 10 seconds after inactivity.

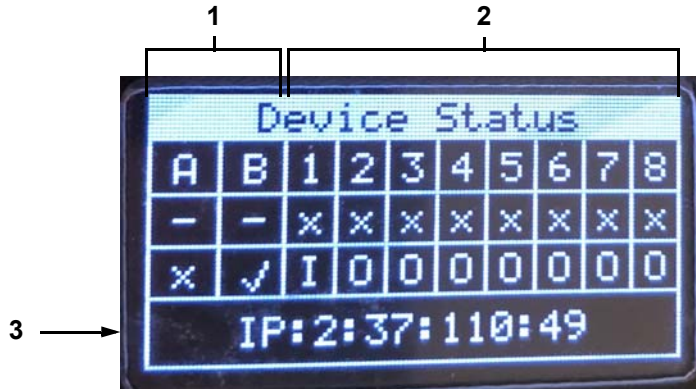

#	Symbol	Description
1	A–B	Ethernet and DMX ports A and B
	- or x (DMX ports)	x is connected - is disconnected
	x or ✓ (Ethernet ports)	✓ is connected x is disconnected
2	1–8	DMX ports 1–8
	x or ✓	✓ is receiving signal on assigned universe x is not receiving signal on assigned universe
3	I or O	Input or Output
	IP:	Displays the IP address

Operation

Custom Device Name

To assign the Net-X II a custom device name, do the following:

1. Use the knob to select **1.Custom Device Name**.
2. Press the knob.
3. If there is no name set for this product, press the knob. If there is a name set for this product, use the knob to select which letter to edit, then press the knob.
4. Use the knob to select the letter, number or symbol, from **A-@**. There are 63 options.
5. Repeat until the name is set as desired.
6. Use the knob to select either **Enter** to save the name, or **Cancel** to exit without saving.
7. Press the knob.

Set IP Mode

The Net-X II can use a pre-set static IP address, or it can be set manually.

Static IP

To set the Net-X II to a pre-set static IP address, follow the instructions below:

1. Use the knob to select **2.Set IP Mode**.
2. Press the knob.
3. Use the knob to select **1.Static IP**.
4. Press the knob.

Manual IP

To set the IP address manually, do the following:

1. Use the knob to select **2.Set IP Mode**.
2. Press the knob.
3. Use the knob to select **2.Manual IP**.
4. Press the knob.
5. The manual IP address can be set from **000.000.000.000 to 255.255.255.255** by using the knob to scroll and select the desired numbers **000-255** for each byte (set of three numbers). Use this process to set each of the four bytes.
6. Use the knob to select **Enter** to save the chosen IP address or **Cancel** to exit without saving.

Set Netmask

To set the Netmask, follow the instructions below:

1. Use the knob to select **3.Set Netmask**.
2. Press the knob.
3. Use the knob to select one of the following options:
 - **A. 255.000.000.000**
 - **B. 255.255.000.000**
 - **C. 255.255.255.000**
 - **Exit** (to cancel)

Operating Mode

The Net-X II can operate as a splitter/converter, or a DMX merger. To switch between the 2 modes, do the following:

1. Use the knob to select either **1. 8 Port** (Assigns each port as an output/input (this also supports RDM over Ethernet) or **2. 2 + 8 Port** (Supports DMX merging with the two DMX inputs).
2. Press the knob.
3. **3.Exit** (to cancel)

DMX Port Settings

The Net-X II has 8 DMX ports that can be set as outputs or inputs. To select a DMX port to configure, follow the instructions below:

1. Use the knob to select **5.DMX Port Settings**.
2. Press the knob.
3. Use the knob to select the desired DMX port, from **DMX Port 1-8**, or **Exit** (to cancel).
4. Press the knob.

Port Mode

The port mode determines whether the selected port functions as an input, an output, or is disabled.

1. Select the DMX port to configure as instructed in [DMX Port Settings](#).
2. Use the knob to select **1.Port Mode**.
3. Press the knob.
4. Use the knob to select the desired port mode from, **1.DISABLE**, **2.OUTPUT**, or **3.INPUT**, or **Exit** (to cancel).
5. Press the knob.
 - For **2.OUTPUT**, select the protocol from **1.ArtNet**, **2.sACN**, or **3.DMX Input**, or **4.Exit** (to cancel). Press the knob then use the knob to select the source universe (for **1.ArtNet**: from **000–255**; for **2.sACN**: from **001–256**) or the source DMX port (for **3.DMX Input**: from **001–008**). Then, press the knob.

DMX Merge

The Net-X II is capable of merging two signals of the same protocol into one, using HTP (Highest Takes Precedence), or LTP (Latest Takes Precedence) logic.

1. Select the DMX port to configure as instructed in [DMX Port Settings](#).
2. Use the knob to select **2.DMX Merge**.
3. Press the knob.
4. Use the knob to select the desired mode, from **OFF** (to disable mode), **HTP** (Highest Takes Precedence), or **LTP** (Latest Takes Precedence).
5. Press the knob.

Operation

Net

To set the net setting, do the following:

1. Select the DMX port to configure as instructed in [DMX Port Settings](#).
2. Use the knob to select **3.Net**.
3. Press the knob.
4. Use the knob to select from **000-127**.
5. Press the knob

LCD Backlight

To set the amount of time after inactivity before the display backlight turns off, follow the instructions below.

1. Use the knob to select **6.LCD Backlight**.
2. Press the knob.
3. Use the knob to select from the following options, **1.On** (does not turn off), **2.10 Seconds** (turns off after 10 seconds of inactivity), **3.30 Seconds** (turns off after 30 seconds of inactivity), or **4.Exit** (to cancel).
4. Press the knob.

User Preset

This option saves 4 different preset menu option configurations. To set these presets, follow the instructions below.

1. Use the knob to select **7.User Preset**.
2. Press the knob.
3. Use the knob to select one of the four following presets:
 - **1. Art-net 8-port DMX** (Sets all 8 ports to receive 8 universes of ArtNet from 0-7).
 - **2. sACN to 8-port DMX** (Sets all 8 ports to receive 8 universes of sACN from 1-8).
 - **3. 1x8 DMX Splitter** (Sets the product to operate as a DMX splitter with all 8 outputs receiving DMX from input A).
 - **4. 2x4 DMX Splitter** (Sets **1–4** outputs to **input-port A** and the **5–8** outputs to **input-port B**).
 - **5.Exit** (to cancel).
4. Press the knob.

Factory Reset

To restore the Net-X II to factory default settings, do the follow:

1. Use the knob to select **8.Factory Reset**.
2. Press the knob.
3. Use the knob to select **NO** (do not reset) or **YES** (reset to factory settings).
4. Press the knob.

Record Scenes

The Net-X II has the capability to record up to 10 scenes. To record scenes, follow the instructions below.

1. Use the knob to select **9.Record Scenes**.
2. Press the knob.
3. Use the knob to select from **Scene 1–10**.
4. Press the knob.

Scene Name

The Net-X II allows you to customize the name of each scene. To name a scene, do the following:

1. Select the Scene to configure as instructed in [Record Scenes](#).
2. Use the knob to select **1.Name:Scene_1-10**.
3. Press the knob.
4. Use the knob to select the letter, number or symbol, from **A-@**. There are 96 options.
5. Repeat until the name is set as desired.
6. Use the knob to select either **Enter** to save the name, or **Cancel** to exit without saving.
7. Press the knob.

Scene Steps

This feature displays the amount of steps saved to the scene. To view previously saved steps, follow the instructions below.

1. Select the Scene to configure as instructed in [Record Scenes](#).
2. Use the knob to select **2.Step:(0/0)**.
3. Press the knob.
4. Turn the knob to cycle through the saved steps.

Add Step

This function adds a step to the scene. To add a step to the scene, do the following:

1. Select the Scene to configure as instructed in [Record Scenes](#).
2. Use the knob to select **Add Step**.
3. Press the knob.

Delete Step

This function deletes a step from the scene. To delete a step from the scene, follow the instructions below.

1. Select the Scene to configure as instructed in [Record Scenes](#).
2. Use the knob to select **Delete Step**.
3. Press the knob.

Timing

This function sets the intervals between steps, as well as a fading effect if desired.

1. Select the Scene to configure as instructed in [Record Scenes](#).
2. Use the knob to select **5.Timing**.
3. Press the knob.
4. Use the knob to select **1.Save Step** (saves timing for the selected step), **2.Fade In Time:0.10S—9M59S** (selects fade in time), **3.Fade Out Time:0.10S—9M59S** (selects fade out time), **4.Delay Time:0.10—9M59S** (selects delay time), or **5.Exit** (to cancel).
5. Press the knob.

Trigger Settings

The Net-X II can assign a trigger to an external switch to trigger a saved scene.

1. Use the knob to select **10.Trigger Settings**.
2. Press the knob.
3. Use the knob to select **Trigger 1-4**.
4. Press the knob.
5. Use the knob to select the desired **Scene 1-10**.
6. Press the knob.

Backup

The Net-X II has a backup setting that allows the product to save and load configurations.

1. Use the knob to select **11.Backup**.
2. Press the knob.
3. Use the knob to select **1.Save**.
4. Press the knob.
5. Use the knob to select **2.Load**.
6. Press the knob.

Firmware Version

This function displays the firmware version of the product.

1. Use the knob to select **12.Firmware Version**.
2. Press the knob. The firmware version will display: **B1.0 V0.7**.
3. Press the knob to exit.

Exit

This function exits out of the menu to the main screen.

1. Use the knob to select **13.Exit**.
2. Press the knob. The product returns to the home screen.

Web Server

The Net-X II Web Server can be accessed by any computer on the same network as the product. It allows network access to system information, settings such as control setup, backup, manual testing of all functions, and firmware updates. To access the web browser:

1. Connect the product to a Windows computer with a network cable.
2. Enter the IP address of the product into the URL bar of a web browser on the computer and press enter.

CHAUVET
PROFESSIONAL
NET-X V2
Version 1.0

Device Setting	
Device Name	NET-X V2
IP Mode	Static IP ▼
Ip Address	2.37.110.49
Net Mask	255.0.0.0 ▼
Operating Mode	8 Port ▼
User Presets	Art-net 8-port DMX ▼
Firmware Version	B1.0 V0.7

DMX Port 01		DMX Port 02		DMX Port 03		DMX Port 04	
Port Mode	Output ▼	Port Mode	Output ▼	Port Mode	Output ▼	Port Mode	Output ▼
DMX Merge	OFF ▼	DMX Merge	OFF ▼	DMX Merge	OFF ▼	DMX Merge	OFF ▼
Protocol	ArtNet ▼	Protocol	ArtNet ▼	Protocol	ArtNet ▼	Protocol	ArtNet ▼
Universe	0	Universe	1	Universe	2	Universe	3

DMX Port 05		DMX Port 06		DMX Port 07		DMX Port 08	
Port Mode	Output ▼	Port Mode	Output ▼	Port Mode	Output ▼	Port Mode	Output ▼
DMX Merge	OFF ▼	DMX Merge	OFF ▼	DMX Merge	OFF ▼	DMX Merge	OFF ▼
Protocol	ArtNet ▼	Protocol	ArtNet ▼	Protocol	ArtNet ▼	Protocol	ArtNet ▼
Universe	4	Universe	5	Universe	6	Universe	7

Setting backup & upload

Please select file.

Choose File:

No file chosen

© 2017 CHAUVET Professional. Legal Terms
For help please see user manual located at www.chauvetprofessional.com

Web Server Overview

Device Setting	
Device Name	NET-X V2
IP Mode	Static IP
Ip Address	2.37.110.49
Net Mask	255.0.0.0
Operating Mode	8 Port
User Presets	Art-net 8-port DMX
Firmware Version	B1.0 V0.7

Select Device Name
 Select Static or Manual IP Mode
 Product IP address
 Select Netmask
 Select Operation Mode
 Select User Presets
 Displays Firmware

DMX Port Overview

DMX Port 01	
Port Mode	Output
DMX Merge	OFF
Protocol	ArtNet
Universe	0

Selects Port Mode
 Selects HTP or LTP
 Selects Protocol
 Selects Universe

Firmware Update/Backup

The Net-X II has a backup setting that allows the product to save and load configurations from the web server. The Net-X II also has firmware upgrades that allow the product to be updated to the latest firmware. To utilize these functions, follow the instructions below:

Click here to select firmware or backup file to upload
 Click here to upload selected file
 Click here to backup selected file

Setting backup & upload

Please select file.

Choose File: Choose File No file chosen
Upload File
Backup

© 2017 CHAUVET Professional. Legal Terms For help please see user manual located at www.chauvetprofessional.com

5. Technical Information

Product Maintenance

To maintain optimum performance and minimize wear, clean this product frequently. Usage and environment are contributing factors in determining the cleaning frequency.

Clean this product at least twice a month. Dust build-up reduces performance and can cause overheating. This can lead to reduced life and increased mechanical wear.

To clean the product:

1. Unplug the product from power.
2. Wait until the product is at room temperature.
3. Use a vacuum (or dry compressed air) and a soft brush to remove dust collected on the external vents.
4. Clean all transparent surfaces with a mild soap solution, ammonia-free glass cleaner, or isopropyl alcohol.
5. Apply the solution directly to a soft, lint free cotton cloth or a lens cleaning tissue.
6. Softly drag any dirt or grime to the outside of the transparent surface.
7. Gently polish the transparent surfaces until they are free of haze and lint.



Always dry the transparent surfaces carefully after cleaning them.

6. Technical Specifications

Dimensions and Weight

LENGTH	WIDTH	HEIGHT	WEIGHT
19 in (483 mm)	6.22 in (158 mm)	1.73 in (44 mm)	4.6 lb (2.1 kg)

Note: Dimensions in inches rounded to the nearest decimal digit.

Power

POWER SUPPLY TYPE	RANGE	VOLTAGE SELECTION
Switching (internal)	100 to 240 VAC, 50/60 Hz	Auto-ranging

PARAMETER	120 V, 60 Hz	208 V, 60 Hz	230 V, 50 Hz
Consumption	11 W	14 W	14 W
Operating Current	0.09 A	0.06 A	0.06 A

POWER I/O	U.S./WORLDWIDE	UK/EUROPE
Power input connector	Neutrik® powerCON® A	Neutrik® powerCON® A
Power Cord plug	Edison (U.S.)	Local Plug

Connections

INPUTS	OUTPUTS	THROUGHPUTS
Neutrik® etherCON® (1 total) 5-pin XLR (2 total)	5-pin XLR (8 total)	Neutrik® etherCON® (1 total)

Thermal

MAXIMUM EXTERNAL TEMPERATURE	COOLING SYSTEM
104 °F (40 °C)	Convection

Ordering

PRODUCT NAME	ITEM NAME	ITEM CODE	UPC NUMBER
NET-X II	NETXII	09111455	781462218034



Returns

Returns

Send the product prepaid, in the original box, and with the original packing and accessories. Chauvet will not issue call tags.

Call Chauvet and request a Return Merchandise Authorization (RMA) number before shipping the product. Be prepared to provide the model number, serial number, and a brief description of the cause(s) for the return.

To submit a service request online, go to www.chauvetprofessional.com/service-request.

Clearly label the package with an RMA number. Chauvet will refuse any product returned without an RMA number.



Write the RMA number on a properly affixed label. DO NOT write the RMA number directly on the box.

Once you have the RMA number, provide the following information on a piece of paper and place it inside the box:

- Your name
- Your address
- Your phone number
- RMA number
- A brief description of the problem

Be sure to pack the product properly. Any shipping damage resulting from inadequate packaging will be your responsibility. FedEx packing or double-boxing are recommended.



Chauvet reserves the right to use its own discretion to repair or replace returned product(s).

Contact Us

World Headquarters	
General Information	Technical Support
Address: 5200 NW 108th Ave. Sunrise, FL 33351 Voice: (954) 577-4455 Fax: (954) 929-5560 Toll Free: (800) 762-1084	Voice: (844) 393-7575 Fax: (954) 756-8015 Email: chauvetcs@chauvetlighting.com
	Website www.chauvetprofessional.com
EUROPE	
General Information	Technical Support
Address: Stokstraat 18 9770 Kruishoutem Belgium Voice: +32 9 388 93 97	Email: eutech@chauvetlighting.eu
	Website www.chauvetprofessional.eu
General Information	Technical Support
Address: Unit 1C Brookhill Road Industrial Estate Pinxton, Nottingham, UK NG16 6NT Voice: +44 (0) 1773 511115 Fax: +44 (0) 1773 511110	Email: uktech@chauvetlighting.com
	Website www.chauvetprofessional.eu
MEXICO	
General Information	Technical Support
Av. de las Partidas 34 - 3B, Zona Industrial Lerma (Entrance by Calle 2) Lerma, Edo. de México, CP 52000 Voice: +52 (728) 690-2010	Email: servicio@chauvet.com.mx
	Website www.chauvetprofessional.mx

Visit the applicable website above to verify our contact information and instructions to request support. Outside the U.S., United Kingdom, Ireland, Mexico or Benelux, contact the dealer of record.

Notas de la Edición

El Manual de usuario del Net-X II contiene una descripción, precauciones de seguridad e instrucciones de instalación, programación, funcionamiento y mantenimiento del Net-X II en el momento de la publicación de esta edición.

Marcas registradas

CHAUVET, el logotipo de Chauvet y Net-X II son marcas comerciales o marcas registradas de Chauvet & Sons LLC (con nombres comerciales Chauvet y Chauvet Lighting) en los Estados Unidos y otros países. Otras empresas, nombres de productos y logotipos a los que se haga referencia aquí pueden ser marcas comerciales de sus respectivas empresas.

Aviso de derechos de autor

Las obras de autoría contenidas en este manual, incluyendo, pero sin limitarse a ellas, todos los dibujos, textos e imágenes, son propiedad de Chauvet.

© Copyright 2018, Chauvet & Sons, LLC. Todos los derechos reservados.

Publicado en formato electrónico por Chauvet en los Estados Unidos de América.

Uso del manual

Chauvet autoriza a sus clientes a descargar e imprimir este manual solo para propósitos de información profesional. Chauvet prohíbe expresamente la utilización, copia, almacenamiento, distribución, modificación o impresión de este manual o su contenido, con cualquier fin, sin consentimiento escrito de Chauvet.

Impresión del documento

Para mejores resultados, imprima este documento en color, en papel tamaño carta (215,9 × 279,4 mm), a doble cara. Si usa papel A4 (210 x 297 mm), configure la impresora para escalar el contenido proporcionalmente.

Destinatarios

Cualquier persona a cargo de la instalación, manejo y/o mantenimiento de este producto debe leer íntegramente la guía que se entrega con el producto, así como este manual, antes de instalar, manejar o mantener este producto.

Exención de responsabilidad

Chauvet cree que la información contenida en este manual es exacta en todos los aspectos. Sin embargo, Chauvet no asume responsabilidad alguna, y queda exenta específicamente de todas y cada una de las responsabilidades y obligaciones, de la clase que sean y para con cualquier parte, por pérdida, perjuicio o trastorno causados por cualquier error u omisión en este documento, tanto si tales errores y omisiones se deben a negligencia o accidente como a cualquier otra causa. Chauvet se reserva el derecho a revisar el contenido de este documento sin ninguna obligación de notificar dicha revisión a ninguna persona o empresa; sin embargo, Chauvet no está en absoluto obligado a hacerlo así, ni se compromete a realizar revisión alguna.

Revisión del documento

Este manual del usuario del Net-X II es la revisión 2 edición de este documento. Visite www.chauvetprofessional.com para obtener la última versión.

1. Antes de empezar

Qué va incluido

- Net-X II
- Cable de alimentación Neutrik® powerCON®
- Manual de usuario
- Tarjeta de garantía

Reclamaciones

Inmediatamente después de recibirlo, desembale este producto con cuidado y compruebe el contenedor. Asegúrese de que ha recibido todas las partes que se indican arriba en buenas condiciones.



A su recepción, si el continente o el contenido (el producto y los accesorios incluidos) parecen dañados a causa del transporte o muestran signos de manipulación inadecuada, notifíquesele inmediatamente al transportista, y no a Chauvet. Si no lo hace oportunamente, puede quedar invalidada su reclamación al transportista. Además, guarde la caja y todo el material de embalaje para su inspección.

Para otras incidencias, como componentes o piezas que falten, daños no relacionados con el transporte o daños no evidentes, presente una reclamación a Chauvet en el plazo de 7 días de la recepción de la mercancía.

Convenciones del manual

CONVENCIÓN	SIGNIFICADO
1–512	Un rango de valores en el texto
50/60	Un conjunto de valores mutuamente excluyentes en el texto
<SET>	Un botón en el panel de control del producto
Settings	Una función del producto o una opción de menú

Símbolos

SÍMBOLOS	SIGNIFICADO
	Instalación, configuración o información crítica sobre el funcionamiento. El incumplimiento de esta información puede causar que el producto no funcione, que se averíe, u ocasionar daños al usuario.
	Instalación o información de configuración importante. Hacer caso omiso de esta información puede hacer que el producto no funcione.
	Información útil

Notas de seguridad

Por favor, lea todas las notas de seguridad siguientes antes de poner en funcionamiento este producto. Estas notas contienen información importante de seguridad sobre la instalación, uso y mantenimiento de este producto.



Este producto no contiene piezas reparables por el usuario. Cualquier referencia a la reparación en este manual de usuario se aplicará solamente a técnicos certificados, adecuadamente formados. No abra la carcasa ni intente ninguna reparación.



Todos los códigos locales y regulaciones correspondientes se aplican a la instalación adecuada de este producto.

Seguridad personal

- Evite la exposición directa de los ojos a la fuente de luz mientras es producto esté encendido.
- Desconecte siempre el producto de la fuente de alimentación antes de limpiarlo o cambiar el fusible.
- Conecte siempre el producto a un circuito con toma de tierra para evitar el riesgo de electrocución.
- No toque la carcasa del producto cuando esté en funcionamiento, porque podría estar muy caliente.

Montaje

- ¡Este producto es para uso en interiores solamente! Para evitar riesgos de incendio o descarga, no exponga este producto a la lluvia o la humedad (IP20).
- CUIDADO: cuando traslade el producto desde ambientes de temperatura extrema (p. ej., desde un camión frío a una sala de fiestas húmeda y caliente) se puede formar condensación en la electrónica interna del producto. Para evitar que se produzca un fallo, deje que el producto se aclimate totalmente al entorno antes de conectar la alimentación.
- Monte este producto en una ubicación con ventilación adecuada, al menos a 20 in (50 cm) de superficies adyacentes.
- Asegúrese de que no hay materiales inflamables cerca de este producto cuando esté en funcionamiento.
- No mueva nunca el producto tirando del cable de alimentación.

Alimentación y cableado

- Asegúrese de que el cable de alimentación no está retorcido ni estropeado.
- Asegúrese siempre de que conecta este producto a la tensión adecuada, en concordancia con las especificaciones de este manual o de la etiqueta de especificación del producto.
- Para evitar un desgaste innecesario y alargar su vida útil, desconecte completamente el producto de la alimentación mediante el interruptor o desenchufándolo durante periodos en que no se use.
- Nunca conecte este producto a un regulador de intensidad o reostato.
- Nunca desconecte este producto agarrando o tirando del cable de alimentación.

Funcionamiento

- No haga funcionar este producto si hay daño en la carcasa o en los cables. Haga que un técnico autorizado sustituya todas las piezas estropeadas.
- No cubra las ranuras de ventilación cuando esté funcionando, para evitar sobrecalentamiento interno.
- La temperatura ambiente máxima es de 113 °F (45 °C). No haga funcionar el producto a temperaturas más altas.
- ¡En caso de un problema grave de funcionamiento, deje de usar este producto inmediatamente!



Si su producto de Chauvet necesita reparación, póngase en contacto con el servicio técnico de Chauvet.

2. Introducción

Descripción

El Net-X II es un adaptador ethernet a DMX fiable y versátil, con un divisor óptico DMX integrado, que puede actuar como concentrador ethernet. Tiene dos puertos de entrada DMX de 5 pines y ocho puertos de salida DMX de 5 pines, todos ellos aislados ópticamente. Admite hasta 8 universos Art-Net™ o sACN simultáneos. Los ocho puertos de salida DMX de 5 pines se pueden asignar a cualquier puerto de entrada DMX o a uno de los universos Art-Net™ o sACN. Los puertos Neutrik® etherCON® son puertos de enlace que permiten la conexión en cadena de unidades Net-X.

El Net-X proporciona una infraestructura de red fiable y extremadamente flexible, para sistemas de control complejos. Combine dos controladores en el Net-X por medio de DMX, Art-Net™ o sACN, compatibles con las funciones LTP (Latest Takes Precedence, el último tiene prioridad) y HTP (Highest Takes Precedence, el más alto tiene prioridad). La función de grabación le permite grabar diseños de un controlador y guardarlos en memoria, compatible con servidor web para configuración remota y copia de seguridad o actualización.

Vista general del panel frontal

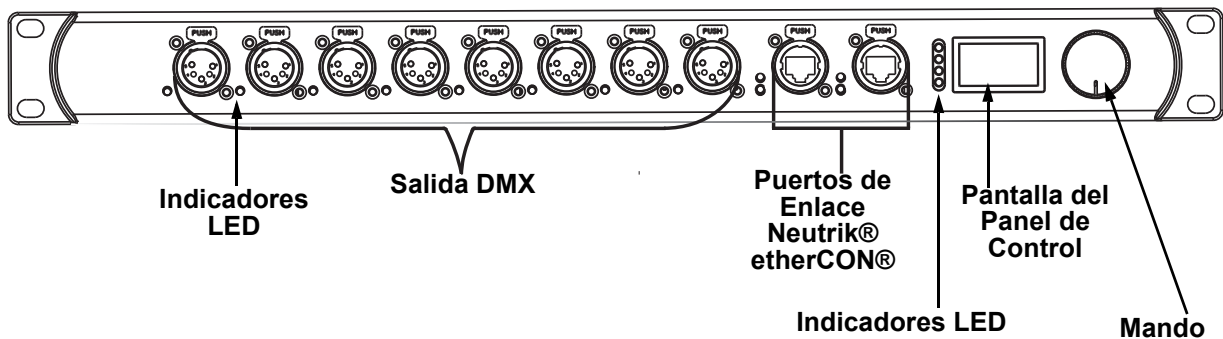

Vista general del panel posterior

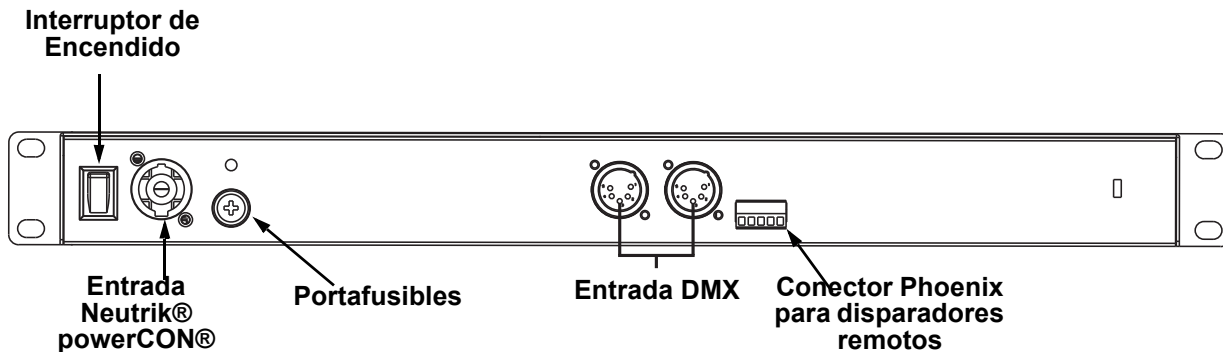

Dimensiones del producto

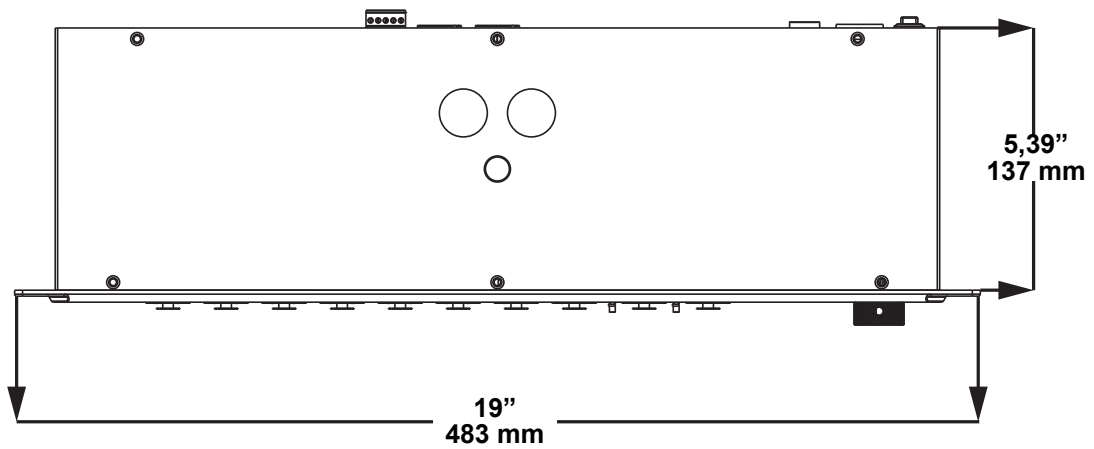
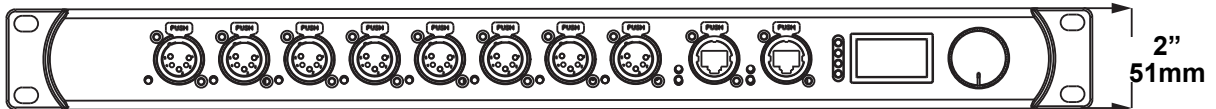
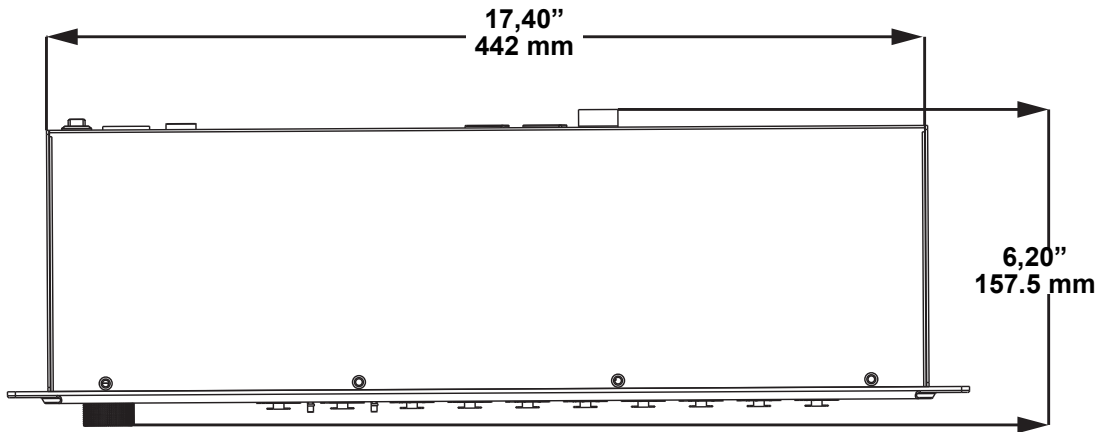

3. Instalación

Corriente alterna

El Net-X II tiene una fuente de alimentación interna con detección automática (autorango) que funciona con un rango de tensión de entrada de 100–240 VCA, 50/60 Hz. Para determinar los requisitos de alimentación para el Net-X II consulte la etiqueta fijada al producto o las [Especificaciones Técnicas](#). La especificación indica el consumo de corriente máximo durante un funcionamiento normal. Para más información, descargue Dimensionar interruptores automáticos del sitio web de Chauvet en www.chauvetprofessional.com.



- **Conecte siempre este producto a un circuito protegido con una toma de tierra eléctrica apropiada para evitar el riesgo de electrocución o incendio.**
- **Para evitar un desgaste innecesario y alargar su vida útil, desconecte completamente el producto de la alimentación mediante el interruptor o desenchufándolo durante periodos en que no se use.**



Nunca conecte este producto a un reostato (resistor variable) o circuito de atenuación, incluso si el canal del reostato o atenuador sirve solo como conmutador 0 a 100%.

Sustitución del Fusible

El Net-X II utiliza un fusible T 250 mA 250 V al que se puede acceder desde la parte posterior del producto. Para cambiar el fusible, haga lo siguiente:

1. Desconecte el producto de la alimentación.
2. Con un destornillador plano, desatornille la tapa del portafusibles de la carcasa.
3. Quite el fusible fundido.
4. Sustitúyalo con un fusible del mismo tipo y categoría.
5. Vuelva a atornillar la tapa del portafusibles en su sitio y conecte de nuevo la alimentación.



- **Desconecte el producto de la alimentación antes de sustituir el fusible.**
- **Sustituya siempre el fusible fundido con otro del mismo tipo y categoría.**

Montaje

Antes de montar este producto, lea las [Notas de Seguridad](#). Para nuestra línea Chauvet de abrazaderas de montaje, visite www.trusst.com/productcategory/accessories-clamps/.

Orientación

Monte siempre este producto en una posición segura, donde estén accesibles el menú y los puertos, y cerciórese de que se trata de una sala adecuada para su ventilación, configuración y mantenimiento. El Net-X II encaja perfectamente en un rack de 19", se puede suspender boca arriba o boca abajo, o se pone sobre una superficie plana.

Utilice la siguiente pauta cuando monte el Net-X II:

- Cuando elija una ubicación para instalar, tenga en cuenta el acceso al producto para su manejo, ajustes de programación y mantenimiento de rutina.
- Asegúrese de montar este producto apartado de cualquier material inflamable, como se indica en las Notas de Seguridad.
- Nunca monte en lugares donde la lluvia, humedad alta, cambios extremos de temperatura o ventilación limitada puedan afectar al producto.
- Si cuelga este producto, asegúrese de que la ubicación del montaje puede soportar el peso del producto. Vea las Especificaciones Técnicas para los requisitos de soporte de peso de este producto.
- Cuando cuelgue este producto, asegúrelo siempre a un dispositivo de fijación usando un cable de seguridad (como el CH-05 de Chauvet).
- Deje holgura suficiente en los cables para evitar tensión y tirones en los enchufes.

Diagrama de Montaje del Producto

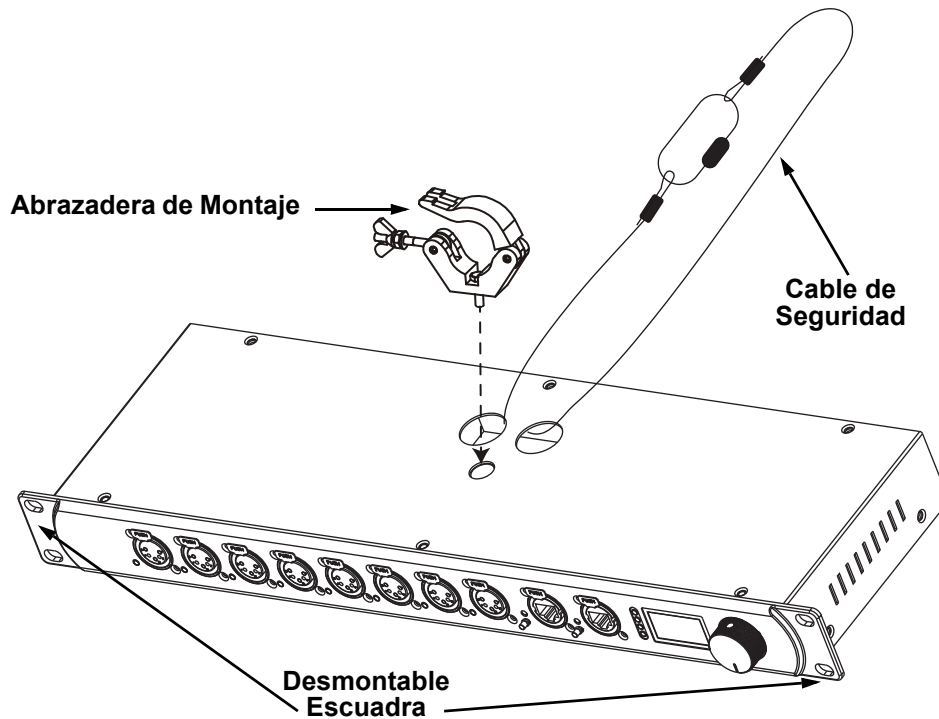

Pauta de Instalación

El Net-X II se usa como parte de un sistema de control para manejar varios productos de iluminación y multimedia. La construcción física y digital de la red de control viene determinada por la ubicación y las necesidades de señal de los productos.

Cuando diseñe un sistema de control que use Net-X II, tenga en cuenta lo siguiente:

- Coloque el Net-X II de forma que se pueda acceder al menú y a los puertos
- Tire los cables de forma que no haya tensión ni tirantez ni en los cables ni en los enchufes
- Planifique un sistema de control grande con cuidado antes de configurar los componentes para no duplicar direcciones IP, direcciones DMX u otros identificadores

Conexiones de señal

El Net-X II recibe señal a través de los 2 puertos de entrada DMX y de uno de los 2 puertos Neutrik® etherCON®. Envía la señal de salida a través de los 8 puertos de salida DMX y el otro puerto Neutrik® etherCON®.

Conexión Art-Net™

Art-Net™ es un protocolo Ethernet que utiliza TCP/IP para transferir gran cantidad de datos DMX512 usando una conexión etherCON® RJ45 sobre una red de gran tamaño. Hay disponible un documento sobre el protocolo Art-Net™ desde www.chauvetprofessional.com. El diseño y copyright de Art-Net™ pertenece a Artistic Licence Holdings Ltd.

Conexión sACN

También conocido como ANSI E1.31, el streaming ACN es un protocolo Ethernet que usa las capas y formato de Architecture for Control Networks (arquitectura para redes de control) para transportar datos DMX512 sobre IP o cualquier otra red compatible con ACN. El mantenimiento de ACN corre a cargo de la Professional Lighting and Sound Association (Asociación de Sonido e Iluminación Profesional, PLASA).

Diagramas de conexiones

Diagrama de conexiones de entrada

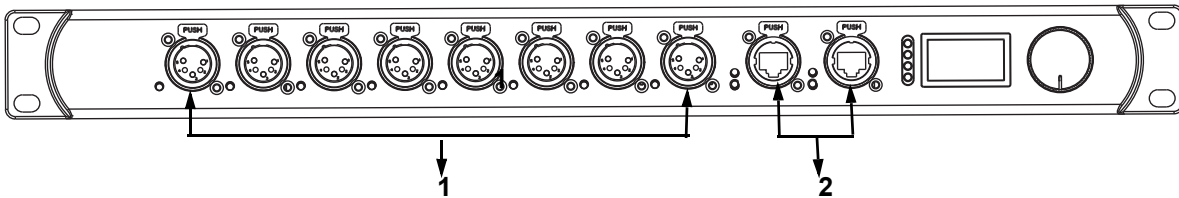

#	CONEXIÓN	FINALIDAD
1	Salida DMX	Puerto de salida DMX
2	Art-Net™ Ethernet	Enlace a redes Art-Net™, sACN, y acceso a servidor web

Diagrama de conexiones de salida

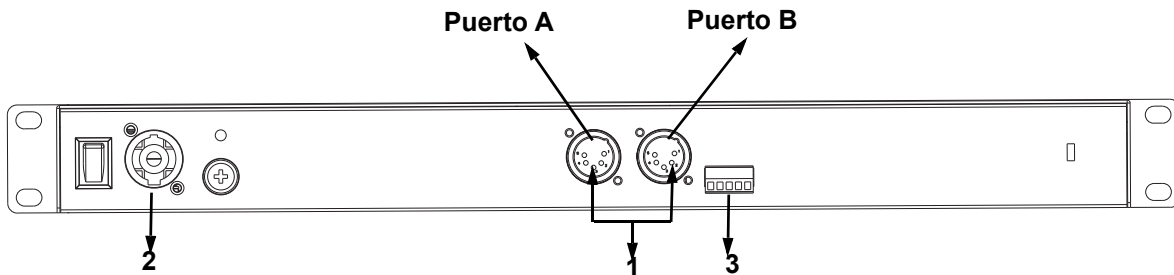

#	CONEXIÓN	FINALIDAD
1	Entrada DMX	Puertos DMX A y B
2	Entrada Neutrik® powerCON®	Puissance d'entrée
3	Conector Phoenix	Para disparar escenas grabadas



- Los puertos Neutrik® etherCON® son puertos de enlace. Cada puerto puede ser de entrada o de salida.
- Los puertos DMX solo pueden ser de entrada o de salida. Hay 2 puertos de entrada DMX y 8 puertos de salida DMX.

4. Funcionamiento

Funcionamiento del panel de control

Véase [Vista general del producto](#) para una descripción detallada del panel de control.

Configuración y Funcionamiento

El Net-X II se configura a través del panel de control, usando los botones del panel de control. Una vez que el Net-X II está convenientemente configurado, funciona sin intervención del usuario. El Net-X II se puede usar como splitter DMX, en cuyo caso los puertos DMX se deben asignar a los puertos de salida DMX, y puede que no se necesite configurar red, ni subred ni dirección IP. El Net-X II se puede usar como nodo Art-Net™, en cuyo caso los universos Art-Net™ se deben asignar a los puertos de salida DMX, y es necesario configurar red, subred y dirección IP. El Net-X II se puede usar como nodo sACN, en cuyo caso los universos sACN se deben asignar a los puertos de salida DMX, y es necesario configurar los parámetros de la dirección IP. El Net-X II se puede usar como splitter DMX y como nodo Art-Net™ o sACN a la vez, en cuyo caso es necesario configurar tanto las asignaciones DMX como los ajustes de Art-Net™ o sACN. Para más información, consulte Configuraciones de ejemplo. El Net-X II se puede usar para mezclar dos señales DMX, Art-Net™ o sACN de diferentes controladores y que emita una sola señal, utilizando las funciones LTP (Latest Takes Precedence, el último tiene prioridad) y HTP (Highest Takes Precedence, el más alto tiene prioridad). El Compatible con servidor web para configuración remota y copia de seguridad o actualización. Mezcle dos controladores por medio de DMX, Art-Net™ o sACN. La función de grabación le permite grabar diseños de un controlador y guardarlos en memoria.

Mando de Control

El Net-X II tiene un mando para desplazarse por las opciones del menú. Pulse el mando para realizar una selección.

Programación

Consulte Mapa de menú para comprender las opciones de menú. El mapa de menú muestra el nivel principal y un número variable de niveles de programación para cada opción.

- Para acceder al menú desde la pantalla de inicio, pulse el mando.
- Para desplazarse por las opciones de cada nivel del menú, gire el mando. Gire en sentido horario para desplazarse hacia abajo y en sentido contrario para desplazarse hacia arriba.
- Pulse el mando para seleccionar la opción resaltada. Esto le llevará al siguiente nivel de programación para esa opción, o resaltará un valor que se podrá editar.
- Para aumentar el valor de un número seleccionado, gire el mando en sentido horario. Para disminuir el valor de un número seleccionado, gire el mando en sentido antihorario.
- Pulse **Salir/Cancelar** para regresar al nivel principal anterior.

Mapa de menú

NIVEL PRINCIPAL	NIVELES DE PROGRAMACIÓN		DESCRIPCIÓN
Custom Device Name	-----		Introduce un nombre de dispositivo personalizado
	Cancel Enter		
Set IP Mode	Static IP	_____	La dirección predeterminada no se puede cambiar
	Manual IP	_____	Configura las direcciones IP
		Cancel Enter	
Exit		Sale a la pantalla anterior	
Set Netmask	A. 255.000.000.000		Configura la máscara de red A
	B. 255.255.000.000		Configura la máscara de red B
	C. 255.255.255.000		Configura la máscara de red C
	Exit		Sale a la pantalla anterior
Operating Mode	8 Port		Asigna cada puerto a entrada o salida (también es compatible con RDM sobre Ethernet)
	2 + 8 Port		Admite la combinación de DMX con las dos entradas DMX
	Exit		Sale a la pantalla anterior

NIVEL PRINCIPAL	NIVELES DE PROGRAMACIÓN			DESCRIPCIÓN		
DMX Port Settings	DMX Port 1-8	Port Mode	DISABLE		Deshabilita el puerto de salida	
			OUTPUT	ArtNet	000-255	Configura la fuente de entrada para el puerto DMX como Art-Net™
				sACN	001-256	Configura la fuente de entrada para el puerto DMX como sACN
				DMX Input	001-008	Se utiliza para el separador DMX (no admite funciones RDM)
		Exit		Sale a la pantalla anterior		
		INPUT		Configura el puerto para recibir DMX desde un controlador que se puede encaminar hacia otro puerto DMX		
	Exit		Sale a la pantalla anterior			
	DMX Merge	OFF		Deshabilita la combinación de señal Ethernet		
		HTP		Configura la combinación de señal Ethernet como Highest Takes Precedence		
		LTP		Configura la combinación de señal Ethernet como Latest Takes Precedence		
	NET	000-127		Configura los ajustes de red		
Exit			Sale a la pantalla anterior			
LCD Backlight	On			La pantalla permanece encendida		
	10 Seconds			La pantalla se apaga a los 10 segundos		
	30 Seconds			La pantalla se apaga a los 30 segundos		
	Exit			Sale a la pantalla anterior		
User Preset	Art-net 8-port DMX			Configura los 8 puertos para recibir 8 universos ArtNet entre 0-7		
	sACN to 8-port DMX			Configura los 8 puertos para recibir 8 universos sACN entre 1-8		
	1x8 DMX Splitter			Configura el producto para funcionar como separador DMX con las 8 entradas recibiendo DMX desde la entrada A		
	2x4 DMX Splitter			Configura las salidas 1-4 al puerto de entrada A y las salidas 5-8 al puerto de entrada B		
	Exit			Sale a la pantalla anterior		
Factory Reset	NO			Restablece el dispositivo a la configuración de fábrica		
	YES					

NIVEL PRINCIPAL	NIVELES DE PROGRAMACIÓN			DESCRIPCIÓN		
Record Scenes <1-10>	Name Scene	_____	Cancel Enter	Personalizar el nombre de la escena		
	Step: (0/0)	000-100		Desplácese al paso que desee editar		
	Add Step			Esta función añade un paso a la escena		
	Delete Step			Esta función borra un paso de la escena		
	Timing			Save Step	Guarda los tiempos para el paso seleccionado),	
				Fade In Time	0.10S-9M59S	Selecciona el tiempo de fade in
				Fade Out Time	0.10S-9M59S	Selecciona el tiempo de fade out
Delay Time				0.10S-9M59S	Selecciona el tiempo de retardo	
Exit			Sale a la pantalla anterior			
Trigger Settings	Trigger 1		Scene 1-10	Asigna el disparador 1 a una de las 10 escenas		
	Trigger 2		Scene 1-10	Asigna el disparador 2 a una de las 10 escenas		
	Trigger 3		Scene 1-10	Asigna el disparador 3 a una de las 10 escenas		
	Trigger 4		Scene 1-10	Asigna el disparador 4 a una de las 10 escenas		
	Exit			Sale a la pantalla anterior		
Backup	Save	Preset 1-10		Guarda y carga configuraciones; pulse el mando para confirmar y Exit (Salir) para cancelar.		
	Load	Preset 1-10				
	Exit			Sale a la pantalla anterior		
Firmware Version	_ _ _ _			Muestra el firmware		
Exit	Exit			Sale a la pantalla anterior		

Configuración de ajustes de funcionamiento

Pantalla de inicio

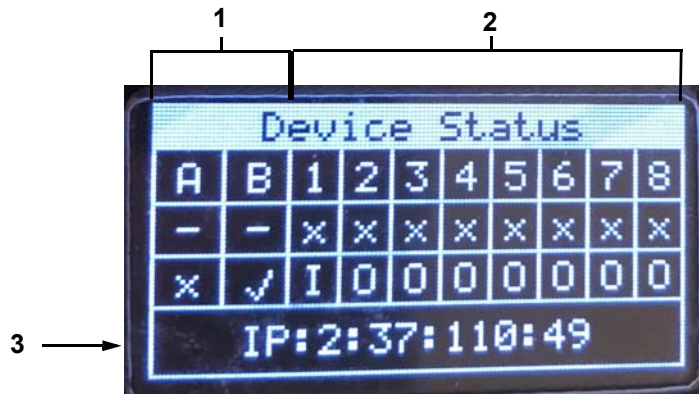

El Net-X II tiene una pantalla de inicio que muestra el estado actual de todos los puertos. La pantalla de inicio aparece cuando no se está accediendo al menú. Para acceder al menú desde la pantalla de inicio, pulse el mando. Para volver a la pantalla de inicio desde el menú, seleccione **13. Exit** (Salir) y pulse el mando, o bien espere a que transcurran 10 segundos de inactividad. Con PIP desactivado: muestra la fuente de entrada, resolución y tasa de refresco actualmente seleccionadas.

#	Symbol	Description
1	A–B	Puertos y Ethernet DMX A y B
	- o x (DMX puertos)	x Está conectado - Está desconectado
	x o ✓ (Ethernet puertos)	✓ Está conectado x Está desconectado
2	1–8	Puertos DMX1–8
	x or ✓	✓ Está recibiendo señal en el universo asignado x No está recibiendo señal en el universo asignado
	I o O	Entrada o Salida
3	IP:	Configura las direcciones IP

Nombre de dispositivo personalizado

Para asignar al Net-X II un nombre de dispositivo personalizado, haga lo siguiente:

1. Utilice el mando para seleccionar **1.Custom Device Name** (Nombre de dispositivo personalizado).
2. Pulse el mando.
3. Si no hay un nombre configurado para este producto, pulse el mando. Si hay un nombre configurado para este producto, utilice el mando para seleccionar qué letra editar y, a continuación, pulse el mando.
4. Utilice el mando para seleccionar la letra, número o símbolo, entre **A-@**. Hay 63 opciones.
5. Repita hasta haber configurado el nombre deseado.
6. Utilice el mando para seleccionar **Enter** y guardar el nombre o **Cancel** (Cancelar) para salir sin guardar. Bloqueo del panel frontal

Dirección IP

El Net-X II puede utilizar una dirección IP estática preconfigurada, o bien puede configurarse manualmente.

Static IP

Para configurar el Net-X II con una dirección IP estática preconfigurada, siga las instrucciones siguientes:

1. Utilice el mando para seleccionar **2. Set IP Mode**.
2. Pulse el mando.
3. Utilice el mando para seleccionar **1.Static IP**.
4. Pulse el mando.

Manual IP

Para configurar la dirección IP manualmente, haga lo siguiente:

1. Utilice el mando para seleccionar **2.Set IP Mode**.
2. Pulse el mando.
3. Utilice el mando para seleccionar **2.Manual IP**.
4. Pulse el mando.
5. La dirección IP se puede configurar desde **000.000.000.000 a 255.255.255.255**, utilizando el mando para desplazarse por los números entre **000-255** por cada byte (número de tres dígitos). Utilice este proceso para configurar cada uno de los cuatro bytes.
6. Utilice el mando para seleccionar **Enter** y guardar la dirección IP escogida o **Cancel** (Cancelar) para salir sin guardar.

Configurar la Mascara de Red

Para configurar la máscara de red, siga las instrucciones siguientes:

1. Utilice el mando para seleccionar **3.Set Netmask**.
2. Pulse el mando.
3. Utilice el mando para seleccionar una de las opciones siguientes:
 - **A. 255.000.000.000**
 - **B. 255.255.000.000**
 - **C. 255.255.255.000**
 - **Exit** (Cancelar)

Modo de operación

El Net-X II puede funcionar como separador/convertidor, o como combinación DMX. Para cambiar entre los 2 modos, haga lo siguiente:

1. Utilice el mando para seleccionar 1. 8 puertos (asigna cada puerto como salida/entrada (esto admite también RDM sobre Ethernet)) o 2. 2 + 8 puertos (admite una combinación DMX con las dos entradas DMX).
2. Pulse el mando.
3. **Exit** (Cancelar).

Configuración del Puerto DMX

El Net-X II tiene 8 puertos DMX que se pueden configurar como entradas o salidas. Para seleccionar un puerto DMX para configurar, siga las instrucciones siguientes:

1. Utilice el mando para seleccionar **5.DMX Port Settings**.
2. Pulse el mando.
3. Utilice el mando para seleccionar el puerto DMX que desee, entre los **puertos DMX 1-8**, o **Exit** (Salir) para cancelar.
4. Pulse el mando.

Modo de Puerto

El modo de puerto determina si el puerto seleccionado funciona como entrada, como salida, o si está deshabilitado.

1. Seleccione el puerto DMX que vaya a configurar según se indica en [Configuración del puerto DMX](#).
2. Utilice el mando para seleccionar **1.Port Mode**.
3. Pulse el mando.
4. Utilice el mando para seleccionar el puerto que desee, entre los **puertos, 1.DISABLE, 2.OUTPUT, o 3.INPUT**, o **Exit** (Salir) para cancelar.
5. Pulse el mando.

Combinación DMX

El Net-X II es capaz de combinar dos señales del mismo protocolo en una sola, utilizando la lógica LTP (*Latest Takes Precedence*, el último tiene prioridad) o HTP (*Highest Takes Precedence*, el más alto tiene prioridad).

1. Seleccione el puerto DMX que vaya a configurar según se indica en [Configuración del puerto DMX](#).
2. Utilice el mando para seleccionar **2.DMX Merge**.
3. Pulse el mando.
4. Utilice el mando para seleccionar el modo que desee: bien **OFF** (o modo deshabilitado), bien **HTP** (Highest Takes Precedence), el más alto tiene prioridad), bien **LTP** (Latest Takes Precedence, el último tiene prioridad).
5. Pulse el mando.

Red

Para configurar de red, siga las instrucciones siguientes:

1. Seleccione el puerto DMX que vaya a configurar según se indica en [Configuración del puerto DMX](#).
2. Utilice el mando para seleccionar **3.Net**.
3. Pulse el mando.
4. Utilice el mando para seleccionar **000-127**.
5. Pulse el mando.

Retro-iluminación de la pantalla

Para ajustar la cantidad de tiempo después de la inactividad antes de que la retroiluminación de la pantalla se apague, siga las instrucciones que aparecen a continuación:

1. Utilice el mando para seleccionar **6.LCD Backlight**.
2. Pulse el mando.
3. Utilice el mando para seleccionar entre las opciones siguientes: **1. On** (no se apaga), **2. 10 segundos** (se apaga a los 10 segundos de inactividad), **3. 30 segundos** (se apaga a los 30 segundos de inactividad).
4. Pulse el mando.

Presets de Usuario

Esta opción guarda 4 configuraciones de opciones de menú con ajustes preestablecidos. Para configurar estos ajustes preestablecidos, siga las instrucciones siguientes.

1. Utilice el mando para seleccionar **7.User Presets**.
2. Pulse el mando.
3. Utilice el mando para seleccionar uno de los cuatro ajustes preestablecidos siguientes:
 - **1. Art-net a 8 puertos DMX** (configura los 8 puertos para recibir 8 universos ArtNet entre 0-7).
 - **2. sACM a 8 puertos DMX** (configura los 8 puertos para recibir 8 universos sACN entre 1-8).
 - **3. Separador 1x8 DMX** (configura el producto para funcionar como separador DMX con las 8 entradas recibiendo DMX desde la entrada A).
 - **4. Separador 2x4 DMX** (configura las salidas **1-4** al **puerto de entrada A** y las **salidas 5-8** al **puerto de entrada B**).
 - **5.Exit** (Cancelar).

Restablece de fábrica

Para restaurar Net-X II a la configuración predeterminada de fábrica, haga lo siguiente:

1. Utilice el mando para seleccionar **8.Factory Reset**.
2. Pulse el mando.
3. Utilice el mando para seleccionar **NO** (no restablecer) o **YES** (Sí: restablecer a la configuración de fábrica).
4. Pulse el mando.

Grabar escenas

El Net-X II tiene capacidad para grabar hasta 10 escenas. Para grabar escenas, siga las instrucciones siguientes.

1. Utilice el mando para seleccionar **9.Record Scenes**.
2. Pulse el mando.
3. Utilice el mando para seleccionar **Scene 1–10**.
4. Pulse el mando.

Nombre de la escena

El Net-X II le permite personalizar el nombre de cada escena. Para dar nombre a una escena, haga lo siguiente:

1. Seleccione la escena que vaya a configurar según se indica en [Grabar escenas](#).
2. Utilice el mando para seleccionar **1.Name:Scene_1-10**.
3. Pulse el mando.
4. Utilice el mando para seleccionar la letra, número o símbolo, entre A-@. Hay 96 opciones.
5. Repita hasta haber configurado el nombre que desee.
6. Utilice el mando para seleccionar **Enter** y así guardar el nombre o **Cancel** (Cancelar) para salir sin guardar.
7. Pulse el mando.

Pasos de la escena

Esta función muestra la cantidad de pasos guardados en la escena. Para ver los pasos guardados anteriormente, siga las instrucciones siguientes.

1. Seleccione la escena que vaya a configurar según se indica en [Grabar escenas](#).
2. Utilice el mando para seleccionar **2.Step:(0/0)**.
3. Pulse el mando.
4. Gire el mando para recorrer cíclicamente por los pasos guardados.
5. Pulse el mando.

Añadir paso

Esta función añade un paso a la escena. Para añadir un paso a la escena, haga lo siguiente:

1. Seleccione la escena que vaya a configurar según se indica en [Grabar escenas](#).
2. Utilice el mando para seleccionar **Add Step**.
3. Pulse el mando.

Borrar paso

Esta función borra un paso de la escena. Para borrar un paso de la escena, siga las instrucciones siguientes.

1. Seleccione la escena que vaya a configurar según se indica en [Grabar escenas](#).
2. Utilice el mando para seleccionar **Delete Step**.
3. Pulse el mando.

Tiempos

Esta función establece los intervalos entre pasos, así como un efecto de fade si así se desea.

1. Seleccione la escena que vaya a configurar según se indica en [Grabar escenas](#).
2. Utilice el mando para seleccionar **5.Timing**.
3. Pulse el mando.
4. Utilice el mando para seleccionar **1.Save Step** (Guardar paso: guarda los tiempos para el paso seleccionado), **2.Fade In Time:0.10S—9M59S** (Tiempo de fade in: selecciona el tiempo de fade in), **3.Fade Out Time:0.10S—9M59S** (Tiempo de fade out: selecciona el tiempo de fade out), **4.Delay Time:0.10—9M59S** (Tiempo de retardo: selecciona el tiempo de retardo), o **Exit** (Cancelar).
5. Pulse el mando.

FUNCIONAMIENTO

Configuración del disparador

El Net-X II puede asignar un disparador a un conmutador externo para disparar una escena guardada.

1. Utilice el mando para seleccionar **10.Trigger Settings**.
2. Pulse el mando.
3. Utilice el mando para seleccionar **Trigger 1-4**.
4. Pulse el mando.
5. Utilice el mando para seleccionar **Scene 1-10**.
6. Pulse el mando.

Copia de seguridad

El Net-X II tiene un ajuste de copia de seguridad que permite guardar y cargar configuraciones en el producto.

1. Utilice el mando para seleccionar **11.Backup**.
2. Pulse el mando.
3. Utilice el mando para seleccionar **1.Save**.
4. Pulse el mando.
5. Utilice el mando para seleccionar **2.Load**.
6. Pulse el mando.

Versión de firmware

Esta función muestra la versión de firmware del producto.

1. Utilice el mando para seleccionar **12.Firmware Version**.
2. Esta versión de firmware se visualizará así: B1.0 V0.7.
3. Pulse el mando.

Salida

Esta función sale del menú de la pantalla principal.

1. Utilice el mando para seleccionar **13.Exit**.
2. Pulse el mando. El producto vuelve a la pantalla de inicio.

Servidor web

Al servidor web del Net-X II puede acceder cualquier ordenador que se encuentre en la misma red que el producto. Permite acceso de red para información del sistema, ajustes como la configuración del control, copia de seguridad, prueba manual de todas las funciones y actualizaciones del firmware. Para acceder al navegador web:

1. Conecte el producto a un ordenador Windows con un cable de red.
2. Introduzca la dirección IP del producto en la barra de direcciones de un navegador web del ordenador y pulse **Enter**.

NET-X V2
Version 1.0

Device Setting	
Device Name	NET-X V2
IP Mode	Static IP ▼
Ip Address	2.37.110.49
Net Mask	255.0.0.0 ▼
Operating Mode	8 Port ▼
User Presets	Art-net 8-port DMX ▼
Firmware Version	B1.0 V0.7

DMX Port 01		DMX Port 02		DMX Port 03		DMX Port 04	
Port Mode	Output ▼	Port Mode	Output ▼	Port Mode	Output ▼	Port Mode	Output ▼
DMX Merge	OFF ▼	DMX Merge	OFF ▼	DMX Merge	OFF ▼	DMX Merge	OFF ▼
Protocol	ArtNet ▼	Protocol	ArtNet ▼	Protocol	ArtNet ▼	Protocol	ArtNet ▼
Universe	0	Universe	1	Universe	2	Universe	3

DMX Port 05		DMX Port 06		DMX Port 07		DMX Port 08	
Port Mode	Output ▼	Port Mode	Output ▼	Port Mode	Output ▼	Port Mode	Output ▼
DMX Merge	OFF ▼	DMX Merge	OFF ▼	DMX Merge	OFF ▼	DMX Merge	OFF ▼
Protocol	ArtNet ▼	Protocol	ArtNet ▼	Protocol	ArtNet ▼	Protocol	ArtNet ▼
Universe	4	Universe	5	Universe	6	Universe	7

Setting backup & upload

Please select file.

Choose File:

No file chosen

© 2017 CHAUVET Professional Legal Terms
For help please see user manual located at www.chauvetprofessional.com

Descripción general del servidor web

Device Setting	
Device Name	NET-X V2
IP Mode	Static IP
Ip Address	2.37.110.49
Net Mask	255.0.0.0
Operating Mode	8 Port
User Presets	Art-net 8-port DMX
Firmware Version	B1.0 V0.7

Seleccionar el nombre del dispositivo
 Seleccionar el Modo IP estático o manual
 Seleccionar el Modo IP
 Seleccionar la máscara de red
 Seleccionar el modo de funcionamiento
 Seleccionar los ajustes preestablecidos por el usuario
 Muestra el firmware

Selecciona el modo de puerto

DMX Port 01	
Port Mode	Output
DMX Merge	OFF
Protocol	ArtNet
Universe	0

Selecciona el modo de puerto
 Selecciona HTP o LTP
 Selecciona el protocolo
 Selecciona el universo

Copia de seguridad/actualización del firmware

El Net-X II tiene un ajuste de copia de seguridad que permite guardar y cargar configuraciones en el producto desde el servidor web. El Net-X II dispone también de actualizaciones de firmware que permiten actualizar el producto al firmware más reciente. Para utilizar estas funciones, siga las instrucciones siguientes:

Haga clic aquí para seleccionar el archivo de firmware o copia de seguridad para subirlo.

Haga clic aquí para subir el archivo seleccionado

Haga clic aquí para hacer copia de seguridad del archivo seleccionado

Setting backup & upload
Please select file.

Choose File: No file chosen

© 2017 CHAUVET Professional Legal Terms For help please see user manual located at www.chauvetprofessional.com

5. Información Técnica

Mantenimiento

Para mantener un rendimiento óptimo y minimizar el desgaste, debe limpiar este producto con frecuencia. El uso y el entorno pueden influir para de terminar la frecuencia de las limpiezas.

Como norma general, limpie este producto al menos dos veces al mes. El polvo acumulado reduce el rendimiento de la salida de luz y puede provocar sobrecalentamiento. Esto puede conducir a una reducción de la vida de la fuente de luz e incrementar el desgaste mecánico.

Para limpiar tu producto:

1. Desenchufe el producto de la alimentación.
2. Espere a que el producto esté a temperatura ambiente.
3. Use un aspirador (o aire seco comprimido) y un cepillo suave para quitar el polvo depositado en orificios de aireación externos.
4. Limpie todas las superficies exteriores con una solución suave de limpiador de cristales sin amoníaco o alcohol isopropílico.
5. Aplique la solución directamente sobre un paño suave que no deje pelusa o un paño de limpiar lentes.
6. Quite todo el polvo o suciedad de los bordes externos de la superficie de la lente.
7. Con cuidado, frote las superficies de la lente hasta que no quede turbiedad ni pelusas.



Seque siempre meticulosamente y con cuidado las superficies exteriores después de limpiarlas.

6. Especificaciones Técnicas

Dimensiones y Peso

Longitud	Anchura	Altura	Peso
19" (483 mm)	6,22" (158 mm)	1,73" (44 mm)	4,6 lb (2,1 kg)

Nota: Las dimensiones en pulgadas están redondeadas al dígito decimal más próximo.

Alimentación

Tipo de Fuente de Alimentación	Rango	Selección de Tensión
Conmutación (interna)	100 a 240 VCA, 50/60 Hz	Detección automática (autorango)

PARÁMETRO	120 VCA, 60 Hz	208 VCA, 60 Hz	230 VCA, 50 Hz
Consumo	11 W	14 W	14 W
Intensidad	009 A	0,06 A	0,06 A

Alimentación E/S	EE.UU./Canadá	Internacional
Conector de entrada de alimentación	Neutrik® powerCON® A	Neutrik® powerCON® A
Enchufe de cable de alimentación	Enchufe Edison (EE.UU.)	Enchufe local

Conexiones

Entrada	Salida	Travesía
Neutrik® powerCON® (1 total)	5-pin XLR (8 total)	Neutrik® powerCON® (1 total)
5-pin XLR (2 total)		

Térmicas

Temperatura externa máxima	Sistema de refrigeración
104 °F (40 °C)	Convección

Pedidos

DESCRIPCIÓN DEL PRODUCTO	Nombre del Producto	Código de Artículo	Número UPC
Net-X II	NETXII	09111455	781462218034



Devoluciones

Envíe el producto a portes pagados, en su caja original y con su embalaje y accesorios originales. Chauvet no expedirá etiquetas de devolución.

Llame a Chauvet y pida un número de autorización de devolución de la mercancía (RMA) antes de enviar el producto. Esté preparado para proporcionar el número de modelo, número de serie y una breve descripción de la(s) causa(s) de la devolución.

Para enviar una solicitud de asistencia online, visite www.chauvetprofessional.com/service-request.

Etiquete el paquete claramente con un número de RMA. Chauvet rechazará cualquier producto devuelto sin un número de RMA.



Escriba el número de RMA en una etiqueta convenientemente adherida. NO escriba el número de RMA directamente sobre la caja.

Una vez tenga el número de RMA, facilite la siguiente información en una hoja de papel dentro de la caja:

- Su nombre
- Su dirección
- Su número de teléfono
- Número de RMA
- Una breve descripción del problema

Asegúrese de que empaqueta el producto adecuadamente. Cualquier daño en el transporte que resulte de un empaquetado inadecuado será responsabilidad suya. Se recomienda empaquetado FedEx o de doble caja.



Chauvet se reserva el derecho de usar su propio criterio para reparar o reemplazar productos devueltos.

Contacto

Oficina Central	
Información general	Servicio Técnico
Dirección: 5200 NW 108th Ave. Sunrise, FL 33351 Voz: (954) 577-4455 Fax: (954) 929-5560 Número gratuito: (800) 762-1084	Voz: (844) 393-7575 Fax: (954) 756-8015 Email: chauvetcs@chauvetlighting.com
Web	
www.chauvetprofessional.com	
EUROPE	
Información general	Servicio Técnico
Dirección: Stokstraat 18 9770 Kruishoutem Belgium Voz: +32 9 388 93 97	Email: eutech@chauvetlighting.eu
Web	
www.chauvetprofessional.eu	
Información general	Servicio Técnico
Dirección: Unit 1C Brookhill Road Industrial Estate Pinxton, Nottingham, UK NG16 6NT Voz: +44 (0) 1773 511115 Fax: +44 (0) 1773 511110	Email: uktech@chauvetlighting.com
Web	
www.chauvetprofessional.eu	
MEXICO	
Información general	Servicio Técnico
Dirección: Av. de las Partidas 34 - 3B, Zona Industrial Lerma (Entrance by Calle 2) Lerma, Edo. de México, CP 52000 Voz: +52 (728) 690-2010	Email: servicio@chauvet.com.mx
Web	
www.chauvetprofessional.mx	

Visite el sitio web correspondiente para verificar la información de contacto y las instrucciones para solicitar asistencia. Fuera de EE. UU., Reino Unido, Irlanda, México o Benelux, póngase en contacto con su proveedor oficial.

Notes d'édition

Ce manuel d'utilisation comprends une description du Net-X II ainsi que des instructions sur la programmation, l'utilisation et la maintenance valides en date de publication de cette édition.

Marques

CHAUVET, le logo Chauvet et Net-X II sont des marques déposées ou des marques de Chauvet & Son, LLC. (d/b/a Chauvet et Chauvet Lighting) aux États-Unis et dans d'autres pays. Les autres noms de produits et logos mentionnés dans le présent manuel peuvent être des marques commerciales de leurs sociétés respectives.

Avis de copyright

Les œuvres d'auteur contenues dans ce manuel, y compris, mais sans s'y limiter, l'ensemble des conceptions, des textes et des images sont la propriété de Chauvet.

© Copyright 2018 Chauvet & Sons, LLC. Tous droits réservés.

Publié électroniquement par Chauvet aux États-Unis.

Utilisation du manuel

Chauvet autorise ses clients à télécharger et à imprimer ce manuel uniquement à des fins d'information professionnelle. Chauvet interdit expressément l'utilisation, la copie, le stockage, la distribution, la modification ou l'impression de ce manuel ou de son contenu à d'autres fins sans son consentement écrit.

Impression du document

Pour obtenir les meilleurs résultats, imprimez ce document en couleur, sur du papier au format lettre (8,5 x 11 pouces), recto-verso. Si vous utilisez du papier A4 (210 x 297 mm), configurez votre imprimante afin que le contenu soit correctement mis à l'échelle.

Public visé

Toute personne en charge de l'installation, de l'utilisation et/ou de la maintenance de cet appareil doit lire le guide qui a été livré avec l'appareil ainsi que ce manuel dans leur intégralité avant toute installation, utilisation ou maintenance de l'appareil.

Clause de non Responsabilité

Chauvet estime que les informations contenues dans ce manuel sont exactes à tous les égards. Cependant, Chauvet n'assume aucune responsabilité et décline expressément toute responsabilité envers toute partie de toute perte, tout dommage ou tout dérangement qui aurait été causé par des erreurs ou des omissions dans ce document, que ces erreurs ou omissions résultent d'une négligence, d'un accident ou de toute autre cause. Chauvet se réserve le droit de réviser le contenu de ce document sans aucune obligation d'en notifier quelque personne ou société que ce soit. Cependant, Chauvet n'a ni d'obligation de réaliser de telles révisions, ni d'engagement à les réaliser.

Révision du document

Ceci est la révision 2 du Manuel d'utilisation du Net-X II. Veuillez consulter le site internet www.chauvetprofessional.com pour la dernière version.

1. Avant De Commencer

Contenu

- Net-X II
- Cordon d'alimentation Neutrik® powerCON®
- Manuel d'Utilisation
- Fiche de garantie

Réclamations

Dès la réception, veuillez ouvrir et vérifier avec soin l'emballage. Assurez-vous que vous avez reçu tous les éléments indiqués plus haut et qu'ils sont en bon état.



A la réception, si l'emballage ou le contenu (l'appareil et les accessoires livrés avec) semble avoir été endommagé pendant le transport, ou s'il présente des signes de manipulation sans précaution, veuillez en notifier immédiatement le transporteur et non pas Chauvet. Ne pas enregistrer votre réclamation auprès du transporteur en temps et en heure peut entraîner une invalidation de celle-ci. Gardez l'emballage et tous les matériaux d'emballage pour inspection.

Pour tout autre problème comme des pièces ou composants non livrés, des dommages indépendants de la livraison ou des vices cachés, veuillez déposer votre réclamation auprès de Chauvet dans les 7 jours suivant la réception de la marchandise.

Conventions manuelles

CONVENTION	SIGNIFICATION
1-512	Une plage de valeur dans le texte
50/60	Un ensemble de valeur mutuellement exclusives dans le texte
<SET>	Un bouton sur le panneau de commande de l'appareil
Settings	Une fonction de l'appareil ou une option de menu

Symboles

SYMBOLE	SIGNIFICATION
	Consignes importantes en matière d'installation, de configuration et de fonctionnement. Le non-respect de ces consignes peut entraîner le non fonctionnement de l'appareil, des dommages à des équipements tiers ou à l'opérateur.
	Consignes importantes en matière d'installation ou de configuration. Le non respect de ces consignes peut empêcher le bon fonctionnement de l'appareil.
	Information utile

Consignes de Sécurité

Veillez lire les consignes de sécurité qui suivent avant d'utiliser cet appareil. Ces consignes comprennent d'importantes informations en matière d'installation, d'utilisation et de maintenance de l'appareil.



Cet appareil ne contient aucune pièce réparable par l'utilisateur. Toute référence à des réparations dans ce manuel d'utilisation ne s'applique qu'à des techniciens certifiés ayant reçu une formation adéquate. Ne pas ouvrir le boîtier ou essayer d'effectuer des réparations.



Tous les codes et règlements locaux en vigueur doivent être respectés pour une installation correcte de cet appareil.

Sécurité des personnes

- Évitez tout contact visuel direct avec la source lumineuse quand cet appareil est en marche.
- Toujours débrancher l'appareil de la source d'alimentation avant de le nettoyer ou de remplacer le fusible.
- Toujours connecter l'appareil à un circuit à la terre pour éviter les risques d'électrocution.
- Ne touchez pas le boîtier de l'appareil lorsqu'il est en fonctionnement, celui-ci pouvant être très chaud.

Fixation

- Cet appareil doit uniquement être utilisé en intérieur! Afin d'éviter tout risque d'incendie ou de décharge électrique, veillez à n'exposer cet appareil ni à la pluie ni à l'humidité. (IP20)
- ATTENTION: Lorsque l'appareil est déplacé d'un environnement à température extrême à un autre (par exemple d'un camion froid vers une salle de bal chaude et humide), de la condensation peut se former sur les composants électriques internes. Pour éviter de causer des dommages, laissez l'appareil s'acclimater entièrement au milieu environnant avant de le mettre sous tension.
- Installez cet appareil dans un endroit bien ventilé à au moins 50 cm (20 po) des surfaces adjacentes.
- Veillez à ce qu'il ne se trouve jamais à proximité de matériaux inflammables lorsqu'il est en fonctionnement.
- Ne transportez jamais l'appareil en le tenant par le cordon d'alimentation.

Alimentation et câblage

- Veillez à ce que le cordon d'alimentation ne soit jamais pincé ou endommagé.
- Assurez-vous de toujours brancher cet appareil sur la bonne tension comme indiqué dans les spécifications techniques de ce manuel ou sur l'étiquette des spécifications de l'appareil.
- Durant les périodes de non-utilisation, pour éviter toute usure inutile et pour prolonger la durée de vie, déconnectez entièrement l'appareil en le débranchant de l'alimentation électrique ou en coupant le disjoncteur.
- Ne connectez jamais cet appareil à un bloc de gradateurs ou à un rhéostat.
- Ne débranchez jamais cet appareil en tirant sur le cordon d'alimentation.

Utilisation

- Ne pas utiliser cet appareil si vous constatez que le boîtier ou des câbles ont subi des dommages. Faites remplacer les pièces endommagées dès que possible par un technicien agréé.
- Ne recouvrez pas les fentes de ventilation lors du fonctionnement pour éviter toute surchauffe interne.
- La température ambiante maximale est de 45 °C (113 °F). Ne faites pas fonctionner l'appareil à des températures plus élevées.
- En cas de problème de fonctionnement grave, arrêtez l'appareil immédiatement!



Si votre appareil Chauvet nécessite une réparation, veuillez contacter le support technique de Chauvet.

2. Introduction

Description

Le Net-X II est un adaptateur ethernet vers DMX montable en rack, fiable et multi-usages. Il est peut également être utilisé en tant que répartiteur DMX optique et concentrateur Art-Net™. Il dispose de deux ports d'entrée DMX à 5 broches et de huit ports de sortie DMX à 5 broches qui bénéficient tous d'une isolation optique. Il peut gérer jusqu'à 8 univers Art-Net™ ou sACN simultanément. Les huit ports de sortie DMX 5 broches peuvent être affectés à n'importe lequel des ports d'entrée DMX ou à l'un des univers Art-Net™ ou sACN. Les ports Neutrik® etherCON® sont des ports traversants qui permettent de chaîner plusieurs appareils Net-X II.

Le Net-X II fournit une infrastructure réseau fiable et hautement personnalisable pour les systèmes de contrôle complexes. Permet de fusionner deux contrôleurs dans le Net-X II par protocole DMX, Art-Net™ ou sACN en supportant à la fois les fonctions LTP (le dernier prends le dessus) et HTP (le plus élevé prends le dessus). La fonction d'enregistrement vous permet d'enregistrer les rendus d'un contrôleur et de les sauvegarder en mémoire. Il s'agit d'un serveur Web pris en charge pour la configuration à distance et la sauvegarde/mise à jour.

Vue d'ensemble de l'appareil

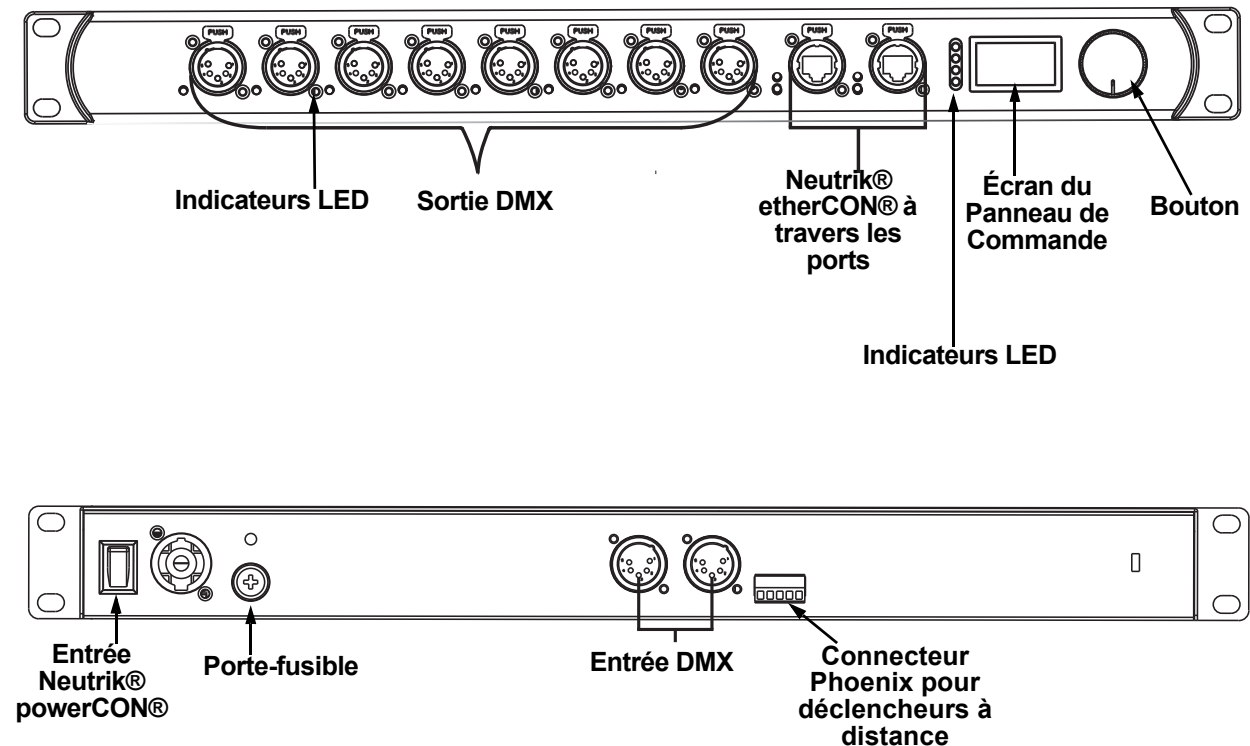

Dimensions de l'appareil

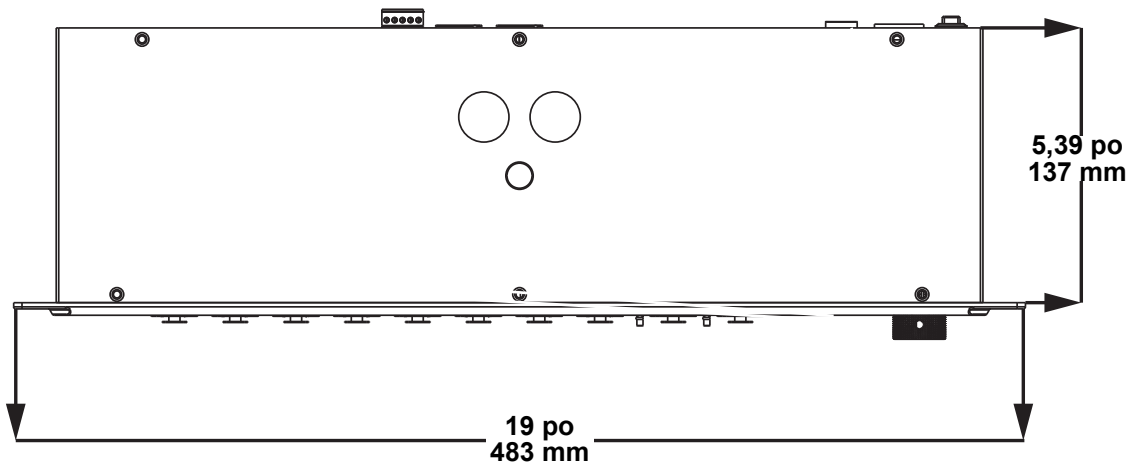
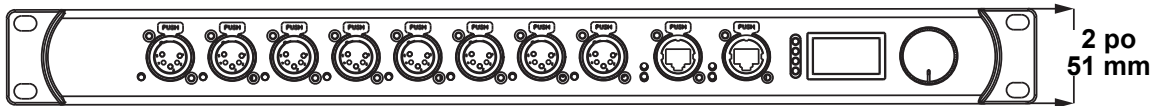
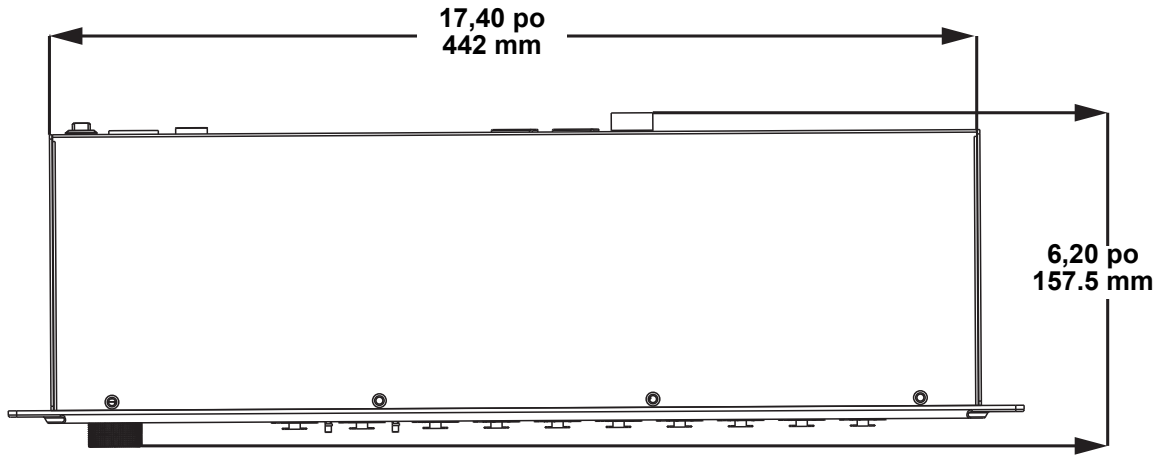

3. Configuration

Alimentation CA

Chaque panneau Net-X II est doté d'une alimentation universelle qui peut prendre en charge n'importe quelle tension d'entrée comprise entre 100 et 240 V CA, 50/60 Hz. Pour connaître les besoins en alimentation de chaque Net-X II, veuillez-vous référer à l'étiquette collée sur l'appareil. Vous pouvez également vous référer au tableau des [Spécificités Techniques](#) de ce manuel.

La capacité nominale affichée indique la consommation maximale de courant pendant le fonctionnement normal. Pour plus d'informations, vous pouvez télécharger le manuel "Sizing Circuit Breakers" (dimensionnement des disjoncteurs) sur le site internet de Chauvet à l'adresse: www.chauvetprofessional.com.



- **Cet appareil doit toujours être relié à un circuit protégé et correctement mis à la terre pour éviter tout risque d'électrocution ou d'incendie.**
- **Durant les périodes de non-utilisation, pour éviter toute usure inutile et pour prolonger la durée de vie, déconnectez entièrement l'appareil en le débranchant de l'alimentation électrique ou en coupant le disjoncteur.**



Ne connectez jamais cet appareil à un rhéostat (résistance variable) ou un circuit gradateur, même si vous n'avez l'intention de vous servir du rhéostat ou du canal d'assombrissement que comme interrupteur 0 à 100%.

CONNEXION	CÂBLE (USA)	CÂBLE (EUROPE)	COULEUR DE VIS
Phase CA	Noir	Marron	Jaune ou laiton
Neutre CA	Blanc	Bleu	Argent
Terre CA	Vert/Jaune	Vert/Jaune	Vert

Remplacement des Fusibles

Le Net-X II utilise un fusible T 250 mA 250 V accessible depuis l'arrière de l'appareil. Pour remplacer le fusible, effectuez les actions suivantes:

1. Débranchez l'appareil.
2. Avec un tournevis plat, dévissez le capuchon du porte-fusible du boîtier.
3. Retirez le fusible grillé.
4. Remplacez-le par un fusible de même type.
5. Remettez en place et vissez le capuchon du porte-fusible, puis rebranchez.



- **Débranchez l'appareil avant de changer le fusible.**
- **Veillez à toujours remplacer un fusible grillé avec un fusible de même type et de même ampérage.**

Fixation

Le Net-X II se loge parfaitement dans un rack de 48cm (19 po) mais il peut également être installé sur une surface plane grâce à ses pieds en caoutchouc.

Orientation

Toujours monter ce produit dans un endroit sûr et s'assurer qu'il permette l'accès au menu et aux ports, et y a suffisamment d'espace pour la ventilation, la configuration et la maintenance. Le Net-X se loge parfaitement dans un rack 48 cm (19"), peut être suspendu verticalement ou à l'envers, ou être placé sur ses pieds en caoutchouc sur une surface plane.

Suivez les instructions suivantes lors du montage du Net-X:

- Lorsque vous choisissez un emplacement pour le montage, ayez toujours en tête l'accès facile à l'appareil pour l'utilisation, les réglages de programmation et l'entretien régulier.
- Assurez-vous de monter ce produit à l'écart de toute matière inflammable comme indiqué dans les [Consignes de Sécurité](#).
- Ne montez jamais l'appareil dans des endroits où la pluie, une humidité élevée, des changements de température extrêmes ou un manque de ventilation pourraient endommager l'appareil.
- Si vous suspendez cet appareil, assurez-vous que l'emplacement de montage peut supporter le poids de l'appareil. Veuillez consulter la section [Spécificités Techniques](#) pour les exigences en poids à supporter pour cet appareil.
- Lorsque vous suspendez cet appareil, veillez à toujours le fixer à un dispositif d'attache à l'aide d'un câble de sécurité (tel que le CH-05 de Chauvet).
- Laissez assez de mou sur les câbles pour éviter les tensions et de tirer sur les prises.

Schéma de Montage

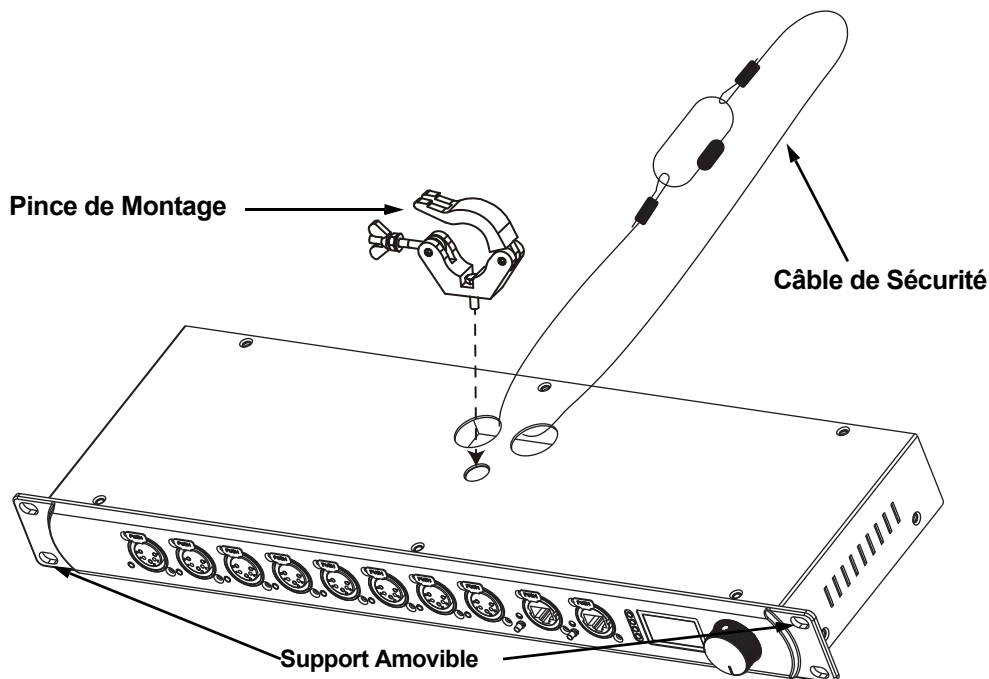

Instructions pour l'Installation

Le Net-X II s'utilise au sein d'un système de contrôle pour faire fonctionner de nombreux appareils d'éclairage et multimédia. La construction physique et numérique du réseau de contrôle est déterminée par les besoins en emplacement et en signaux des appareils. Lors de la conception d'un système de contrôle qui utilise un appareil Net-X II, vous devez prendre en considération les instructions qui suivent.

- Vous devez placer le Net-X II afin que le menu et les ports soit accessibles.
- Vous devez placer les câbles de manière à ce qu'aucune tension ou traction ne soit exercée sur les câbles ou les prises.
- La planification d'un large système de contrôle doit être effectuée avec soin avant de procéder à la configuration des composants. Cela permet d'éviter des doublons dans les adresse IP, les adresses DMX et les autres identifiants.

Connexions du Signal

Le Net-X II peut recevoir un signal sur les 2 ports d'entrée DMX et sur l'un des 2 ports Neutrik® etherCON®. Il peut envoyer un signal à partir des 8 ports de sortie DMX et à partir de l'autre port Neutrik® etherCON®.

Connexion Art-Net™

Art-Net™ est un protocole Ethernet par TCP/IP qui permet de transférer de grandes quantités de données DMX512 en utilisant une connexion etherCON® RJ45 sur un grand réseau. Une introduction au protocole Art-Net™ est disponible sur le site internet www.chauvetprofessional.com. Art-Net™ est conçu et protégé par droits d'auteur par Artistic Licence Holdings Ltd.

Connexion sACN

Également appelé ANSI E1.31, le streaming ACN est un protocole Ethernet qui utilise les couches et le formatage de l'Architecture for Control Networks pour transporter des données DMX512 par IP ou tout autre réseau compatible ACN. L'ACN est maintenu par la PLASA (Professional Lighting and Sound Association).

Schémas de connexions

Schéma des connexions en entrée

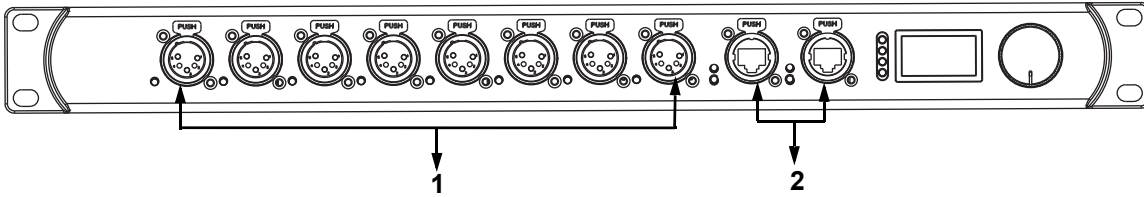

#	CONNEXION	OBJECTIF
1	Sortie DMX	Lien vers un signal HDMI
2	Art-Net™ Ethernet	Lien vers un réseau Art-Net™, des réseaux sACN et accès à un serveur web

Schéma des connexions en sortie

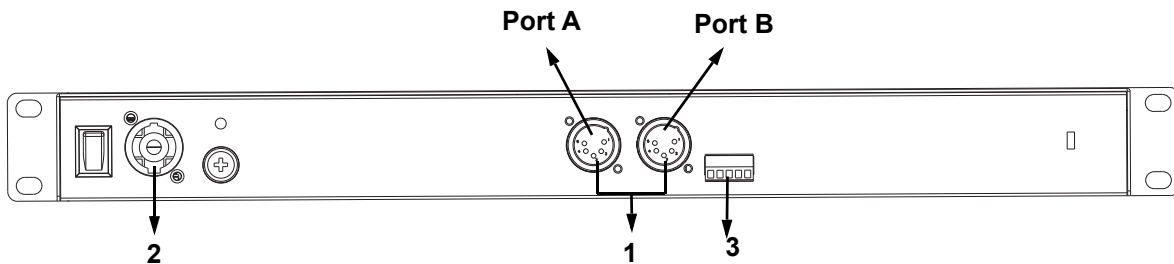

#	CONNEXION	OBJECTIF
1	Entrée DMX	Ports DMX A et B
2	Entrée Neutrik® powerCON®	Puissance d'entrée
3	Connecteur Phoenix	Connecteur Phoenix pour déclencheurs à distance



- Les ports Neutrik® etherCON® sont des ports traversants. Chaque port peut soit faire office de port d'entrée ou de port de sortie.
- Les ports DMX peut uniquement être des ports d'entrée ou de sortie. Il y a 2 ports d'entrée DMX et 8 ports de sortie DMX.

4. Fonctionnement

Utilisation du panneau de commande

La configuration du Net-X II s'effectue par le biais des boutons du panneau de commande. Une fois le Net-X II correctement configuré, il fonctionne sans intervention de l'utilisateur.

Le Net-X II peut être utilisé en tant que répartiteur DMX, auquel cas les ports d'entrée DMX doivent être affectés aux ports de sortie DMX. Les paramètres d'adresse réseau, de sous-réseau et d'adresse IP ne nécessitent alors pas d'être configurés.

Le Net-X II peut être utilisé en tant que nœud Art-Net™, auquel cas les univers Art-Net™ doivent être affectés aux ports de sortie DMX. Les paramètres d'adresse réseau, de sous-réseau et d'adresse IP doivent être configurés.

Le Net-X II peut être utilisé en tant que nœud sACN, auquel cas les univers sACN doivent être affectés aux ports de sortie DMX. Les paramètres d'adresse réseau, de sous-réseau et d'adresse IP doivent être configurés.

Le Net-X II peut être utilisé à la fois comme un répartiteur DMX et un nœud soit Art-Net™ ou sACN, auquel cas les affectations DMX et les paramètres Art-Net™ ou sACN doivent être tous les deux configurés. Pour plus d'informations, veuillez consulter la section Exemples de configuration.

Le Net-X II peut être utilisé pour fusionner deux signaux DMX, Art-Net™ ou sACN en provenance de contrôleurs différents et les restituer sous la forme d'un seul signal en utilisant les fonctions LTP (le dernier prend le dessus) et HTP (le plus élevé prend le dessus). Sauvegarde des paramètres et configurations avec le même NET-X II ou avec d'autres. Support de serveur web pour la configuration et la sauvegarde/mise à jour à distance. Fusion de deux contrôleurs par DMX, Art-Net™ ou sACN. La fonction d'enregistrement vous permet d'enregistrer les rendus d'un contrôleur et de les sauvegarder en mémoire.

Bouton de contrôle

Le Net-X II possède un bouton qui permet de faire défiler les options du menu. Appuyez sur le bouton pour faire une sélection.

Programmation

Reportez-vous au plan du menu pour prendre connaissance des options du menu. Le plan du menu affiche le niveau principal et un nombre variable de niveaux de programmation pour chaque option.

- Pour accéder au menu à partir de l'écran d'accueil, appuyez sur le bouton.
- Pour faire défiler les options de chaque niveau du menu, tournez la molette . Tournez-la dans le sens horaire pour faire défiler vers le bas et dans le sens antihoraire pour faire défiler vers le haut.
- Appuyez sur la molette pour sélectionner l'option en surbrillance. Cela vous amènera vers le prochain niveau de programmation pour cette option, ou bien cela mettra en surbrillance une valeur qui peut être modifiée.
- Pour augmenter une valeur numérique sélectionnée, tournez la molette dans le sens horaire. Pour diminuer une valeur numérique sélectionnée, tournez la molette dans le sens antihoraire.
- Appuyez sur **Exit/Cancel** pour retourner au niveau de menu principal précédent.

Plan du menu

NIVEAU PRINCIPAL	NIVEAUX DE PROGRAMMATION			DESCRIPTION		
Custom Device Name	-----		Cancel	Saisir un nom de périphérique personnalisé		
			Enter			
Set IP Mode	Static IP	-----		Adresse par défaut - ne peut pas être modifiée		
	Manual IP	-----	Cancel Enter	Permet de définir les adresses IP		
	Exit			Permet de revenir à l'écran précédent		
Set Netmask	A. 255.000.000.000			Permet de définir le masque de sous-réseau A		
	B. 255.255.000.000			Permet de définir le masque de sous-réseau B		
	C. 255.255.255.000			Permet de définir le masque de sous-réseau C		
	Exit			Permet de revenir à l'écran précédent		
Operating Mode	8 Port			Permet d'affecter chaque port en tant que sortie/entrée (supporte également le RDM via Ethernet)		
	2 + 8 Port			Prise en charge de la fusion DMX avec les deux entrées DMX		
	Exit			Permet de revenir à l'écran précédent		
DMX Port Settings	DMX Port 1-8	Port Mode	DISABLE		Permet de désactiver le port de sortie	
			OUTPUT	ArtNet	000-255	Configure la fuente de entrada para el puerto DMX como Art-Net™
				sACN	001-256	Configure la fuente de entrada para el puerto DMX como sACN
				DMX Input	001-008	Se utiliza para el separador DMX (no admite funciones RDM)
		Exit		Permet de revenir à l'écran précédent		
	INPUT		Permet de définir la source en entrée pour le port DMX vers Art-Net™			
	Exit		Permet de revenir à l'écran précédent			
	DMX Merge	OFF		Permet de désactiver la fusion de signaux Ethernet		
		HTP		Permet de régler la fusion du signal Ethernet en mode Highest Takes Precedence.		
		LTP		Permet de régler la fusion du signal Ethernet en mode Latest Takes Precedence.		
	NET	000-127		Permet de définir les paramètres réseau		
Exit			Permet de revenir à l'écran précédent			

NIVEAU PRINCIPAL	NIVEAUX DE PROGRAMMATION		DESCRIPTION	
LCD Backlight	On		L'affichage reste allumé	
	10 Seconds		L'affichage s'éteint après 10 secondes	
	30 Seconds		L'affichage s'éteint après 30 secondes	
	Exit		Permet de revenir à l'écran précédent	
User Preset	Art-net 8-port DMX		Permet de configurer les 8 ports en réception de 8 univers ArtNet de 0 à 7	
	sACN to 8-port DMX		Permet de configurer les 8 ports en réception de 8 univers sACN de 1-8	
	1x8 DMX Splitter		Permet de régler l'appareil afin qu'il fonctionne en tant que séparateur DMX avec les 8 sorties recevant des signaux DMX depuis l'entrée A	
	2x4 DMX Splitter		Permet de régler les sorties 1 à 4 sur le port d'entrée A et les sorties 5 à 8 sur le port d'entrée B	
	Exit		Permet de revenir à l'écran précédent	
Factory Reset	NO		Réinitialisation aux paramètres par défaut d'usine	
	YES			
Record Scenes <1-10>	Name Scene	_____	Cancel Enter	
	Step: (0/0)	000-100		
	Add Step		Cette fonction ajoute une étape à la scène.	
	Delete Step		Cette fonction permet de supprimer une étape de la scène.	
	Timing	Save Step		Permet d'enregistrer un délais pour l'étape sélectionnée
		Fade In Time	0.10S-9M59S	permet de définir un délais d'entrée du fondu de 0,10s à 9min59s
		Fade Out Time	0.10S-9M59S	permet de sélectionner un délai de sortie du fondu de 0,10s à 9min59s
		Delay Time	0.10S-9M59S	permet de définir un temps de retard de 0,10s à 9min59s
Exit		Permet de revenir à l'écran précédent		

NIVEAU PRINCIPAL	NIVEAUX DE PROGRAMMATION		DESCRIPTION
Trigger Settings	Trigger 1	Scene 1-10	Permet d'affecter le déclencheur 1 à l'une des 10 scènes
	Trigger 2	Scene 1-10	Permet d'affecter le déclencheur 2 à l'une des 10 scènes
	Trigger 3	Scene 1-10	Permet d'affecter le déclencheur 3 à l'une des 10 scènes
	Trigger 4	Scene 1-10	Permet d'affecter le déclencheur 4 à l'une des 10 scènes
	Exit		Permet de revenir à l'écran précédent
Backup	Save	Preset 1-10	Guarda y carga configuraciones; pulse el mando para confirmar y Exit (Salir) para cancelar.
	Load	Preset 1-10	
	Exit		Permet de revenir à l'écran précédent
Firmware Version	— — —		Muestra el firmware
Exit	Exit		Permet de revenir à l'écran précédent

Configuration des paramètres de fonctionnement

Le Net-X II dispose d'un écran d'accueil qui permet d'afficher l'état actuel de chaque port. L'écran d'accueil s'affiche lorsque le menu n'est pas utilisé. Pour accéder au menu depuis l'écran d'accueil, appuyez sur le bouton. Pour revenir à l'écran d'accueil à partir du menu, sélectionnez **13.Exit** (quitter) et appuyez sur le bouton ou attendez 10 secondes sans aucune action.

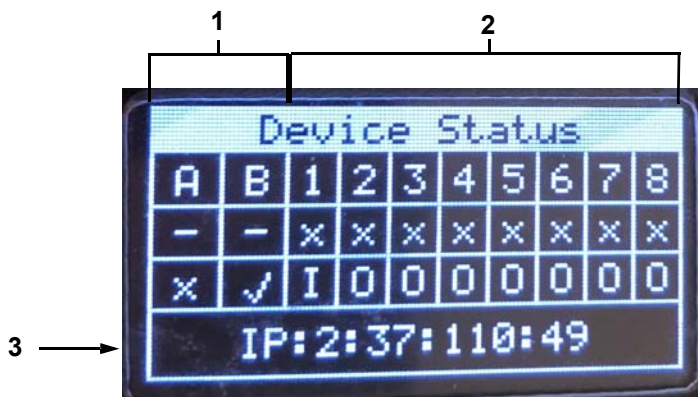

#	SYMBOL	DESCRIPTION
	A–B	Ethernet et DMX Ports A et B.
1	- ou x (DMX ports)	x est connecté - est déconnecté
	x ou ✓ (Ethernet ports)	✓ est connecté x est déconnecté
2	1–8	DMX ports 1–8
	x ou ✓	✓ reçoit un signal sur l'univers assigné x ne reçoit pas de signal sur l'univers assigné
	I ou O	Entrée ou sortie
3	IP:	Permet de définir les adresses IP

Nom personnalisé du périphérique

Pour attribuer un nom de périphérique personnalisé au Net-X II, procédez comme suit:

- Utilisez le bouton pour sélectionner l'option **1. Custom Device Name** (nom de périphérique personnalisé).
- Appuyez sur le bouton.
- Si aucun nom n'a déjà été défini pour cet appareil, appuyez sur le bouton. Si un nom a déjà été défini pour cet appareil, utilisez le bouton pour sélectionner la lettre à modifier, puis appuyez sur le bouton.
- Utilisez le bouton pour sélectionner une lettre, un chiffre ou un symbole de **A à @**. Il y a 63 choix.
- Répétez l'opération jusqu'à ce que le nom soit défini comme souhaité.
- Utilisez le bouton pour sélectionner **Enter** (Entrée) pour enregistrer le nom ou **Cancel** (Annuler) pour quitter sans sauvegarder.

Sélection du mode IP statique ou manuel

Le Net-X II peut utiliser une adresse IP statique prédéfinie, ou être configuré manuellement. Pour régler le Net-X II sur une adresse IP statique prédéfinie, suivez les instructions ci-dessous:

- Utilisez le bouton pour sélectionner l'option **2.Set IP Mode**.
- Appuyez sur le bouton.
- Utilisez le bouton pour sélectionner l'option **1.Static IP**.
- Appuyez sur le bouton.

Manuel IP

Pour définir l'adresse IP manuellement, procédez comme suit:

1. Utilisez le bouton pour sélectionner l'option **2.Set IP Mode**.
2. Appuyez sur le bouton.
3. Utilisez le bouton pour sélectionner l'option **2.Manuel IP**.
4. Appuyez sur le bouton.
5. L'adresse IP manuelle peut être réglée de **000.000.000.000 à 255.255.255.255** en utilisant le bouton pour faire défiler et sélectionner les nombres désirés de **000 à 255** pour chaque octet (ensemble de trois chiffres). Répétez cette action pour définir chacun des quatre octets.
6. Utilisez le bouton pour sélectionner **Enter** (Entrée) pour enregistrer l'adresse IP choisie ou **Cancel** (Annuler) pour quitter sans sauvegarder.

Configuration du masque réseau

Pour configurer le masque réseau, suivez les instructions ci-dessous:

1. Utilisez le bouton pour sélectionner l'option **3.Set Netmask**.
2. Appuyez sur le bouton.
3. Utilisez le bouton pour sélectionner l'une des options suivantes:
 - **A.255.000.000.000**
 - **B.255.255.000.000**
 - **C.255.255.255.000**
 - **Exit** (Annuler).

Mode de fonctionnement

Le Net-X II peut fonctionner comme un répartiteur/convertisseur, ou en tant que fusion DMX. Pour passer d'un mode à l'autre, procédez comme suit:

1. Utilisez le bouton pour sélectionner **l'une des options. 8 ports** (Assigne chaque port en tant qu'entrée/sortie - prend également en charge le RDM via Ethernet) ou **2 ports. 2 + 8 ports** (Supporte la fusion DMX sur les deux entrées DMX).
2. Appuyez sur le bouton.
3. **3.Exit** (Annuler).

Paramètres de port DMX

Le Net-X II dispose de 8 ports DMX qui peuvent être configurés en tant que sorties ou entrées. Pour sélectionner un port DMX à configurer, suivez les instructions ci-dessous:

1. Utilisez le bouton pour sélectionner l'option **5.DMX Port Settings**.
2. Appuyez sur le bouton.
3. Utilisez le bouton pour sélectionner **le port DMX désiré, de 1 à 8** ou **Exit** (pour annuler).
4. Appuyez sur le bouton.

Mode de Port

Le mode de port détermine si le port sélectionné fonctionne comme une entrée, une sortie ou s'il est désactivé.

1. Sélectionnez le port DMX à configurer comme indiqué dans DMX Port Setting ([Paramètres de port DMX](#)).
2. Utilisez le bouton pour sélectionner l'option **1.Port Mode**
3. Appuyez sur le bouton.
4. Utilisez le bouton pour sélectionner fonctionne comme une **1.DISABLE**, **2.OUTPUT**, ou **3.INPUT**, ou **Exit** (Annuler).
5. Appuyez sur le bouton.

Fusion DMX

Le Net-X II est capable de fusionner deux signaux du même protocole en un seul, en utilisant la logique HTP (Highest Takes Precedence), ou LTP (Latest Takes Precedence).

1. Sélectionnez le port DMX à configurer comme indiqué dans DMX Port Setting ([Paramètres de port DMX](#)).
2. Utilisez le bouton pour sélectionner l'option **2.DMX Merge**.
3. Appuyez sur le bouton.
4. Utilisez le bouton pour sélectionner le mode désiré, soit **OFF** (pour désactiver le mode), **HTP** (Highest Takes Precedence) ou **LTP** (Latest Takes Precedence).
5. Appuyez sur le bouton.

Réseau

Pour configurer le masque réseau, suivez les instructions ci-dessous:

1. Sélectionnez le port DMX à configurer comme indiqué dans DMX Port Setting ([Paramètres de port DMX](#)).
2. Utilisez le bouton pour sélectionner l'option **3.Net**.
3. Appuyez sur le bouton.
4. Utilisez le bouton pour sélectionner l'option **000-127**.
5. Appuyez sur le bouton.

Rétro-éclairage de l'écran

Pour ajuster la durée après l'inactivité avant que le rétroéclairage de l'écran s'éteigne, suivez les instructions ci-dessous:

1. Utilisez le bouton pour sélectionner l'option **6.LCD Backlight**.
2. Appuyez sur le bouton.
3. Utilisez le bouton pour sélectionner parmi les options suivantes: **1.On** (ne s'éteint jamais), **2.10 Seconds** (désactivation après 10 secondes d'inactivité), **3.30 Seconds** (désactivation après 30 secondes d'inactivité), ou **4.Exit** (Annuler).
4. Appuyez sur le bouton.

Préréglages utilisateur

Cette option permet d'enregistrer 4 différentes configurations d'options de menu prédéfinies. Pour configurer ces préréglages, suivez les instructions ci-dessous.

1. Utilisez le bouton pour sélectionner l'option **7.User Preset**.
2. Appuyez sur le bouton.
3. Utilisez le bouton pour sélectionner l'un des quatre préréglages suivants:
 - **1.Art-net 8-port DMX** (réglage des 8 ports pour recevoir 8 univers ArtNet de 0 à 7).
 - **2.sACN to 8-port DMX** (réglage des 8 ports pour recevoir 8 univers sACN de 1 à 8).
 - **3.1x8 DMX Splitter** (réglage de l'appareil pour fonctionner en tant que répartiteur DMX avec les 8 sorties recevant en DMX depuis l'entrée A).
 - **4.2x4 DMX Splitter** (réglage des sorties 1 à 4 sur le port d'entrée A et des sorties 5 à 8 sur le port d'entrée B).
 - **5.Exit** (Annuler).
4. Appuyez sur le bouton.

Réinitialisation d'usine

Pour restaurer les paramètres d'usine par défaut de Net-X II, procédez comme suit:

1. Utilisez le bouton pour sélectionner l'option **8.Factory Reset**.
2. Appuyez sur le bouton.
3. Appuyez sur le bouton pour sélectionner **NO** (non: ne pas réinitialiser) ou **YES** (oui: rétablir les réglages d'usine).
4. Appuyez sur le bouton.

Enregistrement des scènes

Le Net-X II peut enregistrer jusqu'à 10 scènes. Pour enregistrer des scènes, suivez les instructions ci-dessous.

1. Utilisez le bouton pour sélectionner l'option **9.Record Scenes**.
2. Appuyez sur le bouton.
3. Utilisez le bouton pour sélectionner l'option **Scene 1-10**.
4. Appuyez sur le bouton.

Nom de la scène

Le Net-X II vous permet de personnaliser le nom de chaque scène. Pour nommer une scène, procédez comme suit:

1. Sélectionnez la scène à configurer comme indiqué dans la section [Enregistrement des scènes](#).
2. Utilisez le bouton pour sélectionner l'option **1.Name:Scene_1-10**.
3. Appuyez sur le bouton.
4. Utilisez le bouton pour sélectionner une lettre, un chiffre ou un symbole de **A** à **@**. Il y a 96 choix.
5. Répéter l'opération jusqu'à ce que le nom soit défini comme souhaité.
6. Utilisez le bouton pour sélectionner soit **Enter** (Entrée) pour enregistrer le nom ou **Cancel** (Annuler) pour quitter sans sauvegarder.
7. Appuyez sur le bouton.

FONCTIONNEMENT

Étapes de scène

Cette fonction permet d'afficher le nombre d'étapes sauvegardées dans la scène. Pour visualiser les étapes précédemment sauvegardées, suivez les instructions ci-dessous.

1. Sélectionnez la scène à configurer comme indiqué dans la section [Enregistrement des scènes](#).
2. Utilisez le bouton pour sélectionner l'option **2.Step:(0/0)**.
3. Appuyez sur le bouton.
4. Tournez le bouton pour faire défiler les étapes enregistrées.

Ajout d'une étape

Cette fonction ajoute une étape à la scène. Pour ajouter une étape à la scène, procédez comme suit:

1. Sélectionnez la scène à configurer comme indiqué dans la section [Enregistrement des scènes](#).
2. Utilisez le bouton pour sélectionner l'option **Add Step**.
3. Appuyez sur le bouton.

Suppression d'une scène

Cette fonction permet de supprimer une étape de la scène. Pour supprimer une étape de la scène, suivez les instructions ci-dessous.

1. Sélectionnez la scène à configurer comme indiqué dans la section [Enregistrement des scènes](#).
2. Utilisez le bouton pour sélectionner l'option **Delete Step**.
3. Appuyez sur le bouton.

Cadencement

Cette fonction permet de définir les intervalles entre les étapes, ainsi qu'un effet de fondu si nécessaire.

1. Sélectionnez la scène à configurer comme indiqué dans la section [Enregistrement des scènes](#).
2. Utilisez le bouton pour sélectionner l'option **5.Timing**.
3. Appuyez sur le bouton.
4. Appuyez sur le bouton pour sélectionner parmi **1.Save Step** (permet d'enregistrer un délais pour l'étape sélectionnée), **2.Fade In Time: 0,10S-9M59S** (permet de définir un délais d'entrée du fondu de 0,10s à 9min59s), **3.Fade Out Time:0.10S—9M59S** (permet de sélectionner un délai de sortie du fondu de 0,10s à 9min59s), **4.Delay Time:0.10—9M59S** (permet de définir un temps de retard de 0,10s à 9min59s)
5. Appuyez sur le bouton.

Paramètres de déclenchement

Le Net-X II peut assigner un déclencheur à un commutateur externe pour déclencher une scène sauvegardée.

1. Utilisez le bouton pour sélectionner l'option **10.Trigger Settings**.
2. Appuyez sur le bouton.
3. Utilisez le bouton pour sélectionner l'option **Trigger 1-4**.
4. Appuyez sur le bouton.
5. Utilisez le bouton pour sélectionner l'option **Scene 1-10**.
6. Appuyez sur le bouton.

Sauvegarde

Le Net-X II dispose d'un paramètre de sauvegarde qui permet au produit d'enregistrer et de charger les configurations.

1. Utilisez le bouton pour sélectionner l'option **11.Backup**.
2. Appuyez sur le bouton.
3. Utilisez le bouton pour sélectionner l'option **1.Save**.
4. Appuyez sur le bouton.
5. Utilisez le bouton pour sélectionner l'option **2.Load**.
6. Appuyez sur le bouton.

Mise à jour du microprogramme

Cette fonction permet d'afficher la version du microprogramme de l'appareil.

1. Utilisez le bouton pour sélectionner l'option **12.Firmware Version**.
2. La version du microprogramme s'affiche: **B1.0 V0.7**.
3. Cette fonction permet de quitter le menu pour revenir à l'écran principal.

Annuler

Cette fonction permet de quitter le menu pour revenir à l'écran principal.

1. Utilisez le bouton pour sélectionner l'option **13.Exit**.
2. Appuyez sur le bouton. L'appareil revient à l'écran d'accueil.

Serveur Web

Le serveur Web du Net-X II est accessible par n'importe quel ordinateur sur le même réseau que l'appareil. Il permet un accès par réseau aux informations système, aux paramètres tels que la configuration du contrôle, à la sauvegarde, aux tests manuels de toutes les fonctions et aux mises à jour du microprogramme. Pour accéder au navigateur internet:

1. Connectez l'appareil à un ordinateur Windows avec un câble réseau.
2. Entrez l'adresse IP de l'appareil dans la barre URL d'un navigateur Internet sur l'ordinateur et appuyez sur Entrée.



NET-X V2

Version 1.0

Device Setting	
Device Name	NET-X V2
IP Mode	Static IP ▼
Ip Address	2.37.110.49
Net Mask	255.0.0.0 ▼
Operating Mode	8 Port ▼
User Presets	Art-net 8-port DMX ▼
Firmware Version	B1.0 V0.7

DMX Port 01		DMX Port 02		DMX Port 03		DMX Port 04	
Port Mode	Output ▼	Port Mode	Output ▼	Port Mode	Output ▼	Port Mode	Output ▼
DMX Merge	OFF ▼	DMX Merge	OFF ▼	DMX Merge	OFF ▼	DMX Merge	OFF ▼
Protocol	ArtNet ▼	Protocol	ArtNet ▼	Protocol	ArtNet ▼	Protocol	ArtNet ▼
Universe	0	Universe	1	Universe	2	Universe	3

DMX Port 05		DMX Port 06		DMX Port 07		DMX Port 08	
Port Mode	Output ▼	Port Mode	Output ▼	Port Mode	Output ▼	Port Mode	Output ▼
DMX Merge	OFF ▼	DMX Merge	OFF ▼	DMX Merge	OFF ▼	DMX Merge	OFF ▼
Protocol	ArtNet ▼	Protocol	ArtNet ▼	Protocol	ArtNet ▼	Protocol	ArtNet ▼
Universe	4	Universe	5	Universe	6	Universe	7

Setting backup & upload

Please select file.

Choose File: No file chosen

© 2017 CHAUVET Professional Legal Terms
For help please see user manual located at www.chauvetprofessional.com

Aperçu du serveur Web

Device Setting	
Device Name	NET-X V2
IP Mode	Static IP
Ip Address	2.37.110.40
Net Mask	255.0.0.0
Operating Mode	8 Port
User Presets	Art-net 8-port DMX
Firmware Version	B1.0 V0.7

Sélection du nom du périphérique
 Sélection du mode IP statique ou manuel
 Sélection du mode IP
 Sélection du masque réseau
 Sélection du mode de fonctionnement
 Sélection des préréglages utilisateur
 Affichage du microprogramme

Aperçu du port DMX

DMX Port 01	
Port Mode	Output
DMX Merge	OFF
Protocol	ArtNet
Universe	0

Sélection du mode de port
 Sélection entre HTP et LTP
 Sélection du protocole
 Sélection de l'univers

Mise à jour du microprogramme / Sauvegarde

Le Net-X II dispose d'une fonctionnalité de sauvegarde qui permet à l'appareil d'enregistrer et de charger des configurations à partir du serveur Web. Le Net-X II bénéficie également de mises à jour permettant de mettre le produit à jour vers le microprogramme le plus récent. Pour utiliser ces fonctions, suivez les instructions ci-dessous:

Cliquez ici pour sélectionner le microprogramme ou le fichier de sauvegarde à télécharger
 Cliquez ici pour télécharger le fichier sélectionné
 Cliquez ici pour sauvegarder le fichier sélectionné

Setting backup & upload
Please select file.

Choose File: Choose File No file chosen
 Upload File
Backup

© 2017 CHAUVET Professional Legal Terms For help please see user manual located at www.chauvetprofessional.com

5. Informations Techniques

Entretien de l'Appareil

Pour une performance optimale et une usure minimisée, cet appareil doit être nettoyé régulièrement. Les conditions environnementales et d'utilisation peuvent exiger un nettoyage plus fréquent.

En règle générale, vous devez nettoyer l'appareil au moins deux fois par mois. L'accumulation de poussière réduit la sortie de lumière et peut entraîner une surchauffe de l'appareil. La vie des sources lumineuses s'en trouve réduite et l'usure mécanique accrue.

Pour nettoyer votre appareil, effectuez les actions suivantes:

1. Débranchez l'appareil.
2. Attendez que l'appareil soit à la température ambiante.
3. Utilisez un aspirateur (ou un compresseur d'air) et une brosse douce pour enlever la poussière accumulée sur les ventilations externes.
4. Nettoyez avec précaution toutes les surfaces externes en utilisant une solution douce de nettoyant pour vitres ou de l'alcool isopropylique.
5. Appliquez la solution directement sur un chiffon de coton doux et non pelucheux ou un tissu de nettoyage d'objectif.
6. Essuyez toute trace de saleté ou d'encrassement sur les bords extérieurs de la surface de la lentille.
7. Nettoyez en douceur la surface des lentilles jusqu'à ce que toute peluche ou trace ait disparue.



Assurez-vous avec soin de bien laisser sécher toutes les surfaces externes après les avoir nettoyer.

6. Spécificités Techniques

Dimensions et Poids

Longueur	Largeur	Hauteur	Poids
483 mm (19 po)	158 mm (6,22 po)	44 mm (1,73 po)	2,1 kg (4,6 lb)

Remarque: Les dimensions en pouce sont arrondies à la décimale la plus proche.

Alimentation

Type d'Alimentation	Plage	Sélection de Tension
Commutation (interne)	entre 100 et 240 V CA, 50/60 Hz	Universelle

PARAMÉTRÉ	120 V, 60 Hz	208 V, 60 Hz	230 V, 50 Hz
Consommation	11 W	14 W	14 W
Courant	0,09 A	0,06 A	0,06 A

E/S alimentation	États-Unis / Canada	Mondial
Connecteur d'entrée d'alimentation	Neutrik® powerCON® A	Neutrik® powerCON® A
Prise du cordon d'alimentation	Edison (États-Unis)	Prise locale

Connexions

Entrée	Sortie	Traverser
Neutrik® powerCON® (1) 5-pin XLR (2)	5-pin XLR (8)	Neutrik® etherCON® (1)

Contrôle

Logiciel PC	Protocole de contrôle	Plage de canaux Art-Net™
LED Studio	LINSN	95

Thermique

Température Externe Maximum	Système de Refroidissement
104 °F (40 °C)	Convection

Commande

Description de l'Appareil	Nom de l'Appareil	Code de l'Article	Code UPC
Net-X II	NETXII	09111455	781462218034



Renvois

Retournez l'appareil ainsi que tous ses accessoires en port prépayé, dans sa boîte et avec son emballage d'origine. CHAUVET ne délivre pas d'étiquette de renvoi.

Téléphonez à Chauvet et demandez un numéro d'autorisation de retour (NAR) avant de nous réexpédier l'appareil. Pour l'obtenir, il vous sera demandé de fournir le numéro du modèle, le numéro de série ainsi qu'une brève description de l'objet du retour.

Pour soumettre une demande de service en ligne, rendez-vous sur le site www.chauvetprofessional.com/service-request.

Indiquez lisiblement le NAR sur une étiquette apposée sur le colis. Chauvet refusera la réception de tout appareil pour lequel aucun NAR n'a été demandé.



Inscrivez le NAR sur une étiquette convenablement collée. N'écrivez PAS le NAR directement sur le colis.

Lorsque vous disposez du NAR, fournissez les informations suivantes sur une feuille de papier que vous placerez à l'intérieur du colis:

- Votre nom
- Votre adresse
- Votre numéro de téléphone
- Le numéro de NAR
- Une courte description du problème

Veillez à emballer l'appareil de manière adéquate. Vous serez tenu responsable de tout dommage survenant lors de l'expédition de retour dû à un emballage inadéquat. Nous vous recommandons d'utiliser un emballage double ou celui de FedEx.



CHAUVET se réserve le droit, à sa convenance, de réparer ou remplacer tout appareil qui lui est retourné.

Nous Contacter

Siège mondial	
Informations générales	Support technique
Adresse: 5200 NW 108th Ave. Sunrise, FL 33351 Téléphone: (954) 577-4455 Fax: (954) 929-5560 Numéro vert: (800) 762-1084	Téléphone: (844) 393-7575 Fax: (954) 756-8015 Courriel: chauvetcs@chauvetlighting.com
	Site Internet
	www.chauvetprofessional.com
EUROPE	
Informations générales	Support technique
Adresse: Stokstraat 18 9770 Kruishoutem Belgium Téléphone: +32 9 388 93 97	Courriel: eutech@chauvetlighting.eu
	Site Internet
	www.chauvetprofessional.eu
Informations générales	Support technique
Adresse: Unit 1C Brookhill Road Industrial Estate Pinxton, Nottingham, UK NG16 6NT Téléphone: +44 (0) 1773 511115 Fax: +44 (0) 1773 511110	Courriel: uktech@chauvetlighting.com
	Site Internet
	www.chauvetprofessional.eu
MEXICO	
Informations générales	Support technique
Adresse: Av. de las Partidas 34 - 3B, Zona Industrial Lerma (Entrance by Calle 2) Lerma, Edo. de México, CP 52000 Téléphone: +52 (728) 690-2010	Courriel: servicio@chauvet.com.mx
	Site Internet
	www.chauvetprofessional.mx

Visitez le site Internet ci-dessus qui vous concerne pour vérifier nos coordonnées et les instructions pour demander de l'assistance. En dehors des États-Unis, du Royaume-Uni, de l'Irlande, du Mexique ou du Benelux, veuillez contacter votre revendeur.

Opmerkingen bij deze editie

De Net-X II gebruikershandleiding bevat een beschrijving, veiligheidsmaatregelen, installatie-, programmering-, bediening-, en onderhoud instructies voor de Net-X II vanaf de uitgiftedatum van deze editie.

Handelsmerken

CHAUVET, het Chauvet-logo en Net-X II zijn geregistreerde handelsmerken of handelsmerken van Chauvet & Sons LLC (d/b/a Chauvet en Chauvet Lighting) in de Verenigde Staten en andere landen. Hierin genoemde andere bedrijfs- en productnamen en logo's kunnen handelsmerken zijn van hun betreffende bedrijven.

Auteursrechtvermelding

De auteursrechtelijk beschermde werken in deze handleiding, waaronder, maar niet beperkt tot, alle ontwerpen, teksten en afbeeldingen, zijn eigendom van Chauvet.

© Copyright 2018 Chauvet & Sons, LLC. Alle rechten voorbehouden.

Elektronisch uitgegeven door Chauvet in de Verenigde Staten van Amerika.

Gebruik van de handleiding

Chauvet geen zijn klanten alleen de bevoegdheid om deze handleiding te downloaden en af te drukken voor professionele informatiedoeleinden. Chauvet verbiedt uitdrukkelijk het gebruik, kopiëren, opslaan, distribueren, wijzigen of het drukken van deze handleiding of de inhoud daarvan voor andere doeleinden, zonder schriftelijke toestemming van Chauvet.

Afdrukken van het document

Voor betere resultaten moeten deze documenten in kleur, dubbelzijdig op briefpapier afgedrukt worden. Als u A4-papier (210 x 297 mm) gebruikt moet u uw printer configureren om de content overeenkomstig op te schalen.

Beoogd publiek

Iedereen die de leiding heeft over de installatie, het gebruik en/of het onderhoud van dit product moet de gids bij het product, net zoals deze handleiding, volledig doorlezen vóór installatie, gebruik of onderhoud van het product.

Disclaimer

Chauvet gelooft dat de informatie in deze handleiding in alle aspecten accuraat is. Chauvet aanvaardt echter geen verantwoordelijkheid en wijst alle aansprakelijkheid af jegens enige partij voor enig verlies, schade of storingen die worden veroorzaakt door fouten of omissies in dit document, ongeacht of dergelijke fouten of omissies het gevolg zijn van nalatigheid, een ongeval of enige andere oorzaak. Chauvet behoudt zich het recht voor om de inhoud van dit document te wijzigen zonder enige verplichting om enig persoon of bedrijf van een dergelijke herziening te op de hoogte te stellen. Chauvet is echter niet verplicht dergelijke herzieningen te maken.

Herziening van het document

Dit Net-X II gebruikershandleiding is de editie 2 van dit document. Ga naar www.chauvetprofessional.com voor de nieuwste versie.

1. Voordat tu begint

Wat is er inbegrepen

- Net-X II
- Neutrik® powerCON® stroomsnoer
- Gebruikershandleiding
- Garantiekaart

Claims

Direct na ontvangst van dit product moet u de verpakking voorzichtig uitpakken en controleren. Controleer of u alles hierboven aangegeven onderdelen in goede toestand hebt ontvangen.

Als, na ontvangst, de doos of de inhoud (het product en meegeleverde accessoires) beschadigd lijken te zijn door de verzending of tekenen van ruwe behandeling vertonen, laat dit dan onmiddellijk weten aan de vervoerder en niet aan Chauvet. Als u dit niet tijdig doet, kan uw claim bij de vervoerder verlopen.



Daarnaast moet u de verpakking en al het verpakkingsmateriaal bewaren voor inspectie.

Voor andere problemen, zoals missende componenten of onderdelen, schade die niet is veroorzaakt door de verzending, kunt u binnen 7 dagen na ontvangst van de producten een claim indienen bij Chauvet.

Conventies van deze handleiding

CONVENTIE	BETEKENIS
1–512	Een waardenbereik in de tekst
50/60	Een set elkaar uitsluitende waarden in de tekst
<SET>	Een toets op het bedieningspaneel van het product
Settings	Een productfunctie of een menuoptie

Symbolen

SYMBOOL	BETEKENIS
	Kritieke installatie-, configuratie- of bedieningsinformatie. Het niet opvolgen van deze informatie kan ervoor zorgen dat het product niet werkt, schade veroorzaken aan apparatuur van derden of letsel veroorzaken aan de gebruiker.
	Belangrijke installatie- of configuratie-informatie. Het niet opvolgen van deze informatie kan ertoe leiden dat het product niet functioneert.
	Nuttige informatie.

Veiligheidsinstructies

Lees alle volgende veiligheidsvoorschriften voordat u dit product gebruikt. Deze voorschriften bevatten belangrijke informatie over de installatie, het gebruik en het onderhoud van dit product.



Dit product bevat geen onderdelen die door de gebruiker te onderhouden zijn. Een verwijzing naar onderhoud in deze gebruikershandleiding zal alleen van toepassing zijn op voldoende opgeleide gecertificeerde technici. Open nooit de behuizing en probeer geen reparaties uit te voeren.



Alle geldende plaatselijke normen en regelgeving zijn van toepassing voor juiste installatie van dit product.

Persoonlijke veiligheid

- Vermijd directe blootstelling van het oog aan de lichtbron als het product in werking is.
- Haal altijd de stekker van het product uit het stopcontact voordat u het reinigt of voor het vervangen van de zekering.
- Sluit het product altijd aan op een geaard circuit om elektrocutierisico's uit te sluiten.
- Raak de behuizing van het product tijdens gebruik niet aan, omdat het zeer warm kan worden.

Montage

- Het product is alleen voor gebruik binnenshuis! Om het risico op brand en schokken te vermijden mag u dit product niet blootstellen aan regen of vocht. (IP20)
- LET OP: Bij het verplaatsen van het product uit extreme omgevingen, (bijv. koude vrachtwagen naar warme, vochtige balzaal) kan er condensvorming optreden op de elektronica van het product. Om storingen te vermijden moet het product volledig kunnen acclimatiseren aan de omgeving voordat het op stroom wordt aangesloten.
- Monteer dit product op een plek met voldoende ventilatie, ten minste 50 cm van de aangrenzende oppervlakken.
- Zorg ervoor dat er geen brandbare materialen in de buurt van dit product zijn wanneer het in werking is.
- Draag het product nooit aan het snoer.

Stroom en bedrading

- Zorg ervoor dat het stroomsnoer niet knikt of beschadigt.
- Controleer altijd of u dit product koppelt aan de juiste spanning conform specificaties in deze handleiding of op het specificatielabel van het product.
- Om onnodige slijtage te elimineren en zijn levensduur te verlengen, gedurende perioden wanneer het product niet wordt gebruikt, moet u het product van de stroom afsluiten door een aardlekschakelaar om te zetten of door het te ontkoppelen.
- Sluit dit product nooit aan op een dimmer of een regelweerstand.
- Koppel dit product nooit los door aan het stroomsnoer te trekken of te rukken.

Werking

- Gebruik dit product niet als er schade is op de behuizing of kabels. Laat de beschadigde onderdelen direct vervangen door een bevoegde technicus.
- Dek de ventilatiesleuven tijdens gebruik niet af om inwendige oververhitting te vermijden.
- De maximale omgevingstemperatuur bedraagt 45 °C. Gebruik het product niet bij hogere temperaturen.
- Stop direct met het gebruik van dit product in geval van ernstige gebruiksproblemen!



Als uw Chauvet-product onderhouden moet worden, kunt u contact opnemen met de Technische dienst van Chauvet.

2. Inleiding

Beschrijving

De Net-X II is een betrouwbare, universele rack Ethernet-adapter voor DMX-adapters. Het kan ook worden gebruikt als een optische DMX-splitter en een Art-Net™ -hub. Het heeft twee 5-pin DMX-ingangen en acht 5-pins DMX-uitgangen, die allemaal profiteren van de optische isolatie. Het kan tegelijkertijd tot 8 Art-Net™ - of sACN-universes beheren. De acht 5-pins DMX-uitgangen kunnen worden toegewezen aan elke DMX-ingang of elk Art-Net™ - of sACN-universum. Neutrik® etherCON®-poorten zijn passthru-poorten waarmee u meerdere Net-X II-apparaten kunt koppelen.

Voeg twee controllers samen in het Net-X II via DMX, Art-Net™ of sACN, waarbij zowel LTP (Latest Takes Precedence) als HTP (Highest Takes Precedence)-functies ondersteunt worden. Met de opnamefunctie kunt u ontwerpen van een controller opnemen en ze in een geheugen opslaan. Daarnaast worden ze ondersteund voor externe configuratie en voor back-ups/updates.

Overzicht van het voorpaneel

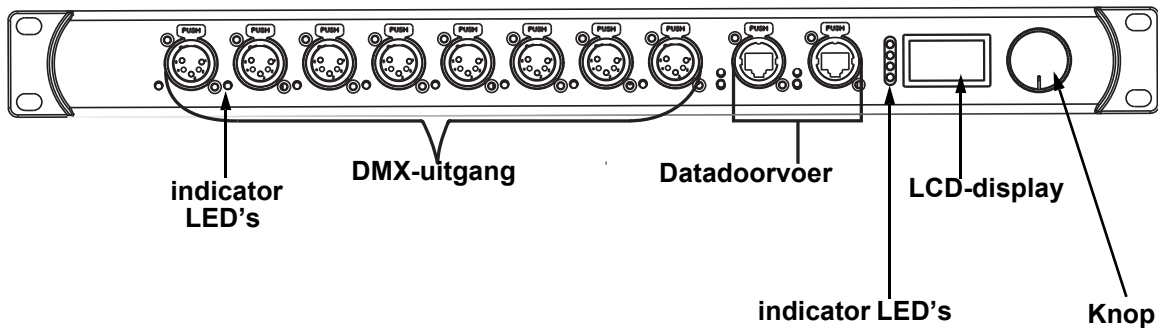

Power Switch

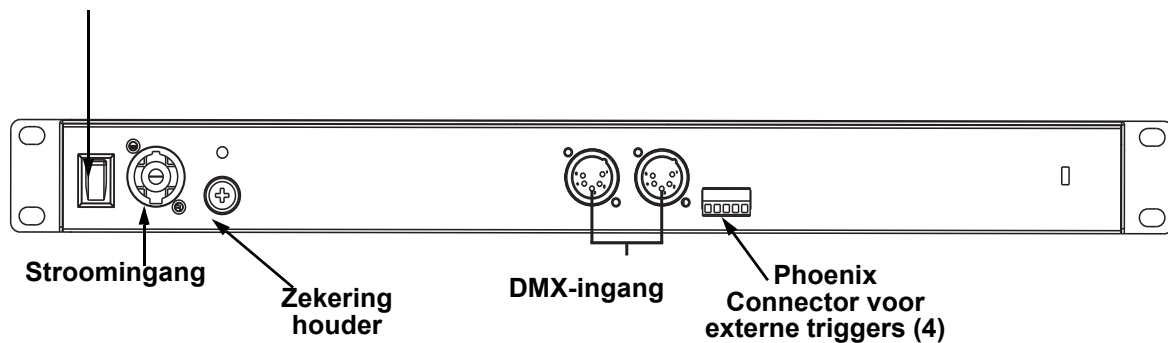

Inleiding

Afmetingen van het product

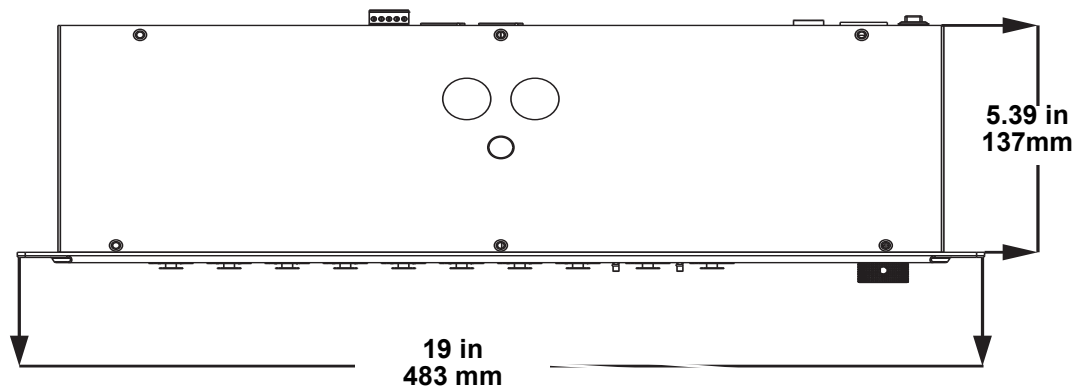
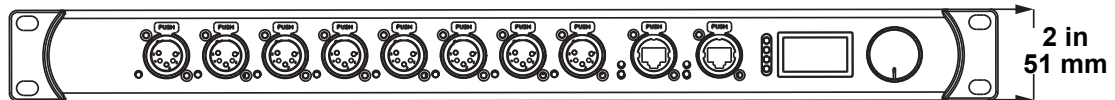
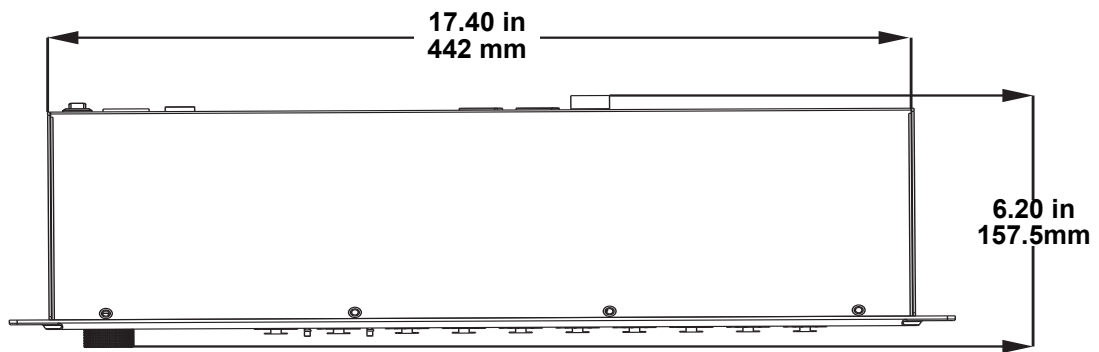

3. Instelling

AC-stroom

Elke Net-X II heeft een voeding met automatisch bereik die werkt met een ingangsspanning van 100–240 VAC, 50/60 Hz. Om de vermogensvraag van elke Net-X II, vast te stellen, raadpleegt u het etiket dat aan het product is bevestigd. U kunt ook de kaart [Technische Specificaties](#) in deze handleiding raadplegen. Het gemelde spanningsvermogen geeft het maximale stroomverbruik aan gedurende normale werking. Voor meer informatie kunt u Maten aardlekschakelaars downloaden van de website van Chauvet: www.chauvetprofessional.com.



- Sluit dit product altijd op een goed geaard en beveiligd stroomcircuit.
- Sluit om onnodige slijtage te verhinderen en de levensduur te verlengen tijdens periodes van niet-gebruik het product via stroomonderbreker of de stekker volledig van stroom af.



Sluit dit product nooit aan op een regelweerstand (variabele weerstand) of dimmercircuit, zelfs als het regelweerstand- of dimmerkanaal alleen als een 0 tot 100%-schakelaar dient.

Vervangen van de zekering

1. Ontkoppel dit product van de stroom.
2. Gebruik een Phillips schroevendraaier en schroef de kap van de zekeringshouder los van de behuizing.
3. Verwijder de doorgebrande zekering en vervang het met een werkende zekering van hetzelfde type en met dezelfde waarde.
4. Schroef de kap van de zekeringhouder terug en steek de stekker er weer in.

Montage

De Net-X II past goed op een standaard 19" rek, of het kan op zijn rubberen voetjes op een vlakke ondergrond worden geplaatst.

Hängende Montage

- Bevor Sie sich für eine Montagestelle entscheiden, müssen Sie bedenken, dass das Gerät zur Wartung und Programmierung immer leicht zugänglich ist.
- Sorgen Sie dafür, dass das Gerät ausreichend belüftet ist.
- Stellen Sie sicher, dass die Struktur oder Oberfläche, an oder auf die Sie das Gerät montieren, dessen Gewicht tragen kann (siehe Technische Daten).
- Verwenden Sie für die Montage des Geräts über Kopf immer ordnungsgemäße Sicherheitskabel. Befestigen Sie das Gerät sicher an einem Aufhängepunkt, was etwa ein erhöhtes Podest oder ein Gerüstelement sein kann.

Montageansicht

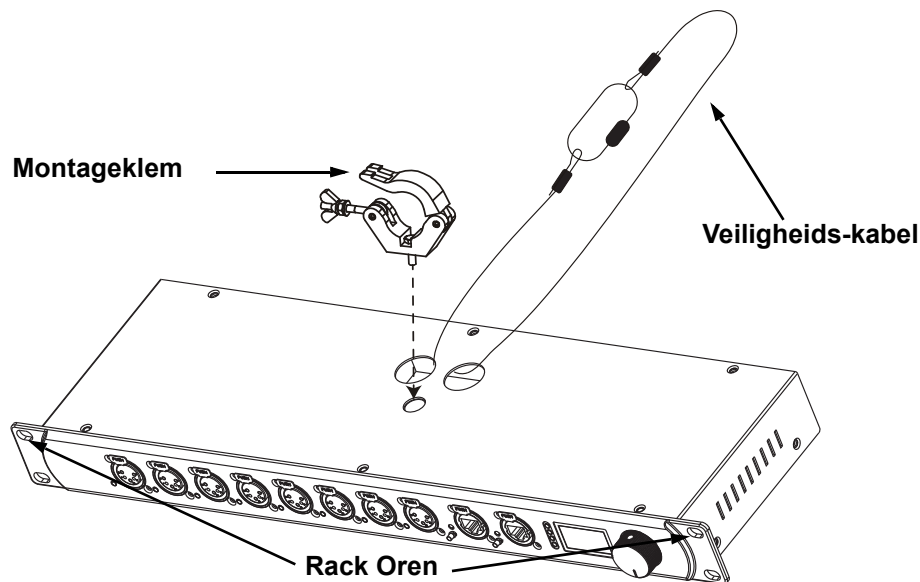

Signaalverbindingen

De Net-X II gebruikt het Linsn-aansturingsprotocol om videosignaal naar de aangesloten panelen te sturen. De Net-X II heeft USB en Ethernet-poorten voor communicatie met een computer, HDMI, SDI en DVI-poorten voor video-invoer, evenals 4 Neutrik® etherCON®-uitgangspoorten, een DVI-uitgangspoort, 2 ethernet slave-poorten en 2 ethernetpoorten voor Art-Net™ bediening.

Art-Net™-aansluiting

Met Art-Net™ kunt u de mapping en scaling voor regelen voor alle aangesloten panelen. U kunt de Net-X II op een controller aansluiten met behulp van een Ethernet-aansluiting. Bij gebruik van andere Art-Net™-compatibele producten bij dit product kunt u elk product individueel aansturen met één enkele controller. Het hoofdstuk Art-Net™-waarden geeft meer informatie over de aansturingskanalen.

Art-Net™ is een ethernet-protocol dat gebruikmaakt van TCP/IP dat over een groot netwerk grote hoeveelheden DMX512-gegevens verzendt met behulp van een Neutrik® etherCON® RJ45-verbinding. Een Art-Net™-protocoldocument is te verkrijgen op www.chauvetprofessional.com.

Art-Net™ is ontworpen door Artistic Licence Holdings Ltd en valt onder haar auteursrecht.

sACN-aansluiting

Streaming-ACN staat ook wel bekend als ANSI E1.31 en is een ethernetprotocol dat de laag- en opmaakstructuur gebruikt van Architecture for Control Networks om DMX512-gegevens te transporteren over IP of een ander ACN compatibel netwerk. ACN wordt onderhouden door de Professional Lighting and Sound Association (PLASA).

Aansluitingsdiagrammen

Diagram met ingangsaansluitingen

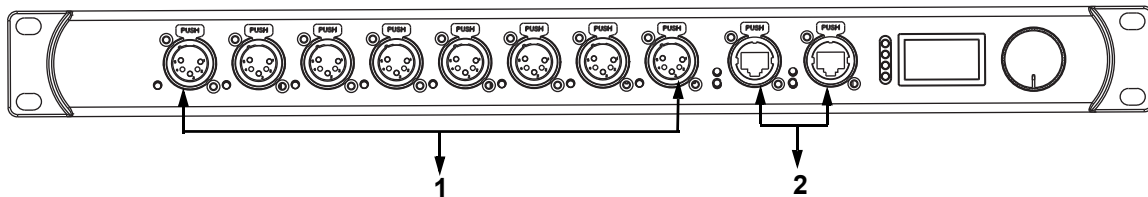

#	CONNECTIONS	PURPOSE
1	DMX-uitvoer	Voor DMX-gestuurde producten
2	Art-Net™ Ethernet	Koppelt met Art-Net™, sACN-netwerken en toegang met een webserver

Diagram met uitgangsaansluitingen

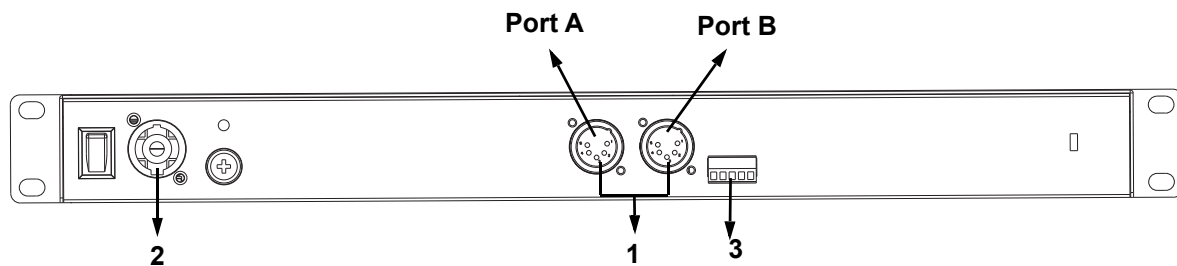

#	CONNECTIONS	PURPOSE
1	DMX-invoer	DMX-poorten A en B.
2	Neutrik® powerCON®-inlaat	Ingangsvermogen
3	Phoenix-stekker	Om opgenomen scènes te activeren



- De Neutrik® etherCON®-poorten zijn via poorten. Elke poort kan een invoerpoort of een uitvoerpoort zijn.
- De DMX-poorten kunnen alleen ingangs- of uitgangspoorten zijn. Er zijn 2 DMX in poorten en 8 DMX-outports.

4. Werking

Werking van het bedieningspaneel

Een gedetailleerde beschrijving van het bedieningspaneel vindt u in het apparaatoverzicht.

De Net-X II wordt geconfigureerd via de knoppen op het bedieningspaneel. Zodra de Net-X II correct is geconfigureerd, werkt deze zonder tussenkomst van de gebruiker.

De Net-X II kan worden gebruikt als een DMX-splitter. In dit geval moeten de DMX-ingangspoorten worden toegewezen aan de DMX-uitgangspoorten. De instellingen voor het netwerkadres, subnet en IP-adres hoeven niet te worden geconfigureerd.

De Net-X II kan worden gebruikt als een ArtNet™-knooppunt. In dit geval moeten de Art-Net™-universes worden toegewezen aan de DMX-uitvoerpoorten. De instellingen voor het netwerkadres, subnet en IP-adres moeten worden geconfigureerd.

De Net-X II kan worden gebruikt als een sACN-knooppunt. In dit geval moeten de sACN-universes worden toegewezen aan de DMX-uitvoerpoorten. De instellingen voor het netwerkadres, subnet en IP-adres moeten worden geconfigureerd.

De Net-X II kan worden gebruikt als een DMX-splitter en als een knoop als Art-Net™ of sACN. In dit geval moeten de DMX-toewijzingen en Art-Net™ of sACN-instellingen worden geconfigureerd. Zie het gedeelte Configuratievoorbeelden voor meer informatie.

Voeg twee controllers samen in het Net-X via DMX, Art-Net™ of sACN, waarbij zowel LTP (Latest Takes Precedence) als HTP (Highest Takes Precedence)-functies ondersteunt worden. Met de opnamefunctie kunt u ontwerpen van een controller opnemen en ze in een geheugen opslaan. Daarnaast worden ze ondersteund voor externe configuratie en voor back-ups/updates.

Programmeren

Raadpleeg de Menu Map voor het begrijpen van de menu-opties. De menu map toont het hoofdniveau en voor elke optie verschillende programmeringsniveaus.

- Om vanuit het Startscherm naar het menu te gaan drukt u op de knop.
- Om op elk niveau van het menu door de opties te bladeren draait u aan de knop. Draai het met de klok mee om naar beneden te bladeren en draai het tegen de klok in om omhoog te bladeren.
- Druk op de knop om de gemarkeerde optie te selecteren. Dit brengt u naar het volgende programmeringsniveau voor die optie, of het markeert een waarde die kan worden bewerkt.
- Om een geselecteerde nummerwaarde te verhogen draait u de knop met de klok mee. Om een geselecteerde nummerwaarde te verlagen draait u de knop tegen de klok in.
- Druk **Exit/Cancel** op om terug te gaan naar het vorige menuniveau.

Menu Map

HOOFDNIVEAU	PROGRAMMEERNIVEAUS		BESCHRIJVING			
Custom Device Name	-----		Voert een aangepaste apparaatnaam in			
	Cancel Enter					
Set IP Mode	Static IP	-----	Standaardadres-kan niet gewijzigd worden			
	Manual IP	-----	Stelt de IP-adressen in			
	Cancel Enter					
Exit			Sluit af naar het vorige scherm			
Set Netmask	A. 255.000.000.000		Stelt Netmask A in			
	B. 255.255.000.000		Stelt Netmask B in			
	C. 255.255.255.000		Stelt Netmask C in			
	Exit			Sluit af naar het vorige scherm		
Operating Mode	8 Port		Wijst elke poort toe als een uitgang/ingang (dit ondersteunt ook RDM over Ethernet).			
	2 + 8 Port		Ondersteunt DMX-samenvoeging met de twee DMX-ingangen			
	Exit			Sluit af naar het vorige scherm		
DMX Port Settings	DMX Port 1-8	Port Mode	DISABLE		Schakelt de uitgangspoort uit	
			OUTPUT	ArtNet	000-255	Stelt de ingangsbron voor de DMX-poort in naar Art-Net™
				sACN	001-256	Stelt de ingangsbron voor de DMX-poort in naar sACN
				DMX Input	001-008	Gebruikt voor DMX-splitter (ondersteunt geen RDM-functies)
		Exit			Sluit af naar het vorige scherm	
	INPUT		Stelt de poort in om DMX te ontvangen van een controller die naar een andere DMX-poort gerouteerd			
	Exit			Sluit af naar het vorige scherm		
	DMX Merge	OFF		Schakelt samenvoeging van het Ethernet-sigitaal uit		
		HTP		Stelt de samenvoeging van het Ethernet-sigitaal in naar (Highest Takes Precedence)		
		LTP		Stelt de samenvoeging van het Ethernet-sigitaal in naar (Latest Takes Precedence)		
NET	000-127		Stelt de net-instellingen in			
Exit			Sluit af naar het vorige scherm			
LCD Backlight	On		De backlight van de display is altijd aan			
	10 Seconds		Schakelt de backlight van de display uit na 10s van inactiviteit			
	30 Seconds		Schakelt de backlight van de display uit na 30s van inactiviteit			
	Exit			Sluit af naar het vorige scherm		

HOOFDNIVEAU	PROGRAMMEERNIVEAUS		BESCHRIJVING
User Preset	Art-net 8-port DMX		Stelt alle 8 poorten in om 8 universums van ArtNet van 0-7 te ontvangen.
	sACN to 8-port DMX		Stelt alle 8 poorten in om 8 universums van sACN van 1-8 te ontvangen.
	1x8 DMX Splitter		Stelt het product in om als een DMX-splitter te werken waarbij alle 8 uitgangen DMX ontvangen van ingang A.
	2x4 DMX Splitter		Stelt 1-4 uitgangen in naar ingangspoort A en de 5-8 uitgangen naar ingangspoort B
	Exit		Sluit af naar het vorige scherm
Factory Reset	NO		Reset naar standaard fabrieksinstellingen
	YES		
Record Scenes <1-10>	Name Scene	_____	Cancel Enter
	Pas de scènenaam aan		
	Step: (0/0)	000-100	
	Blader naar de gewenste stap om te bewerken		
	Add Step		
	Deze functie voegt een stap toe aan de scène		
	Delete Step		
	Deze functie verwijdert een stap van de scène		
Timing	Save Step		Slaat de timing op voor de geselecteerde stap
	Fade In Time	0.10S-9M59S	Selecteert de fade in-tijd
	Fade Out Time	0.10S-9M59S	Selecteert fade out-tijd
	Delay Time	0.10S-9M59S	Selecteert de vertragingstijd
	Exit		Sluit af naar het vorige scherm
Trigger Settings	Trigger 1	Scene 1-10	Wijs trigger 1 toe aan een van de 10 scènes
	Trigger 2	Scene 1-10	Wijs trigger 2 toe aan een van de 10 scènes
	Trigger 3	Scene 1-10	Wijs trigger 3 toe aan een van de 10 scènes
	Trigger 4	Scene 1-10	Wijs trigger 4 toe aan een van de 10 scènes
	Exit		Sluit af naar het vorige scherm
Backup	Save	Preset 1-10	Slaat configuraties op en laadt ze, druk op de knop om te bevestigen en af te sluiten Exit (om te annuleren)
	Load	Preset 1-10	
	Exit		Sluit af naar het vorige scherm
Firmware Version	_ _ _ _		Toont de softwareversie
Exit	Exit		Sluit af naar het vorige scherm

Configuratie gebruiksinstellingen

Startscherm

De Net-X II heeft een startscherm dat de huidige status van alle poorten weergeeft. Wanneer het menu niet is geopend wordt het startscherm weergegeven. Druk op de knop om vanuit het startscherm naar het menu te gaan. Om vanuit het menu terug te gaan naar het startscherm, selecteert u 13.Afsluiten en drukt u op de knop of wacht u 10 seconden na inactiviteit.

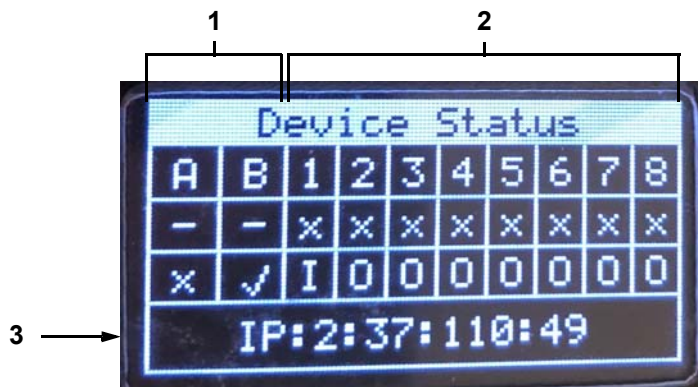

#	PICTOGRAM	BETEKENIS
1	A–B	Ethernet en DMX-poorten A en B
	- or x (DMX-poorten)	x Verbonden - Verbroken
	x or ✓ (Ethernet-poorten)	✓ Verbonden x Verbroken
	1–8	DMX-poorten 1–8
2	x of ✓	✓ Ontvangt signaal op toegewezen universum x Ontvangt geen signaal op toegewezen universum
	I of O	Invoer of Uitvoer
	3	IP:

Aangepaste apparaatnaam

Om de Net-X II een aangepaste apparaatnaam te geven doet u het volgende:

1. Gebruik de knop en selecteer **1.Custom Device Name**.
2. Druk op de knop.
3. Druk op de knop als er geen naam voor dit product ingesteld is. Als er een naam voor dit product ingesteld is, gebruik dan de knop om te selecteren welke letter bewerkt moet worden en druk daarna op de knop.
4. Gebruik de knop voor het selecteren van de letter, het nummer of symbool, van **A-@**. Er zijn 63 opties.
5. Herhaal dit totdat de naam naar wens is ingesteld.
6. Gebruik de knop voor het selecteren van **Enter** om de naam op te slaan of **Cancel** om af te sluiten zonder op te slaan.
7. Druk op de knop.

Statische IP-modus

De Net-X II kan een vooraf ingesteld statisch IP-adres gebruiken of handmatig ingesteld worden.

Statische IP

Om de Net-X II to naar een vooraf ingesteld statisch IP-adres in te stellen volgt u de onderstaande instructies:

1. Gebruik de knop en selecteer **2.Set IP Mode**.
2. Druk op de knop.
3. Gebruik de knop en selecteer **1.Static IP**.
4. Druk op de knop.

Handmatige IP

Doe het volgende om het IP-adres handmatig in te stellen:

1. Gebruik de knop en selecteer **2.Set IP Mode**.
2. Druk op de knop.
3. Gebruik de knop en selecteer **2.Manual IP**.
4. Druk op de knop.
5. Het handmatige IP-adres kan van **000.000.000.000 tot 255.255.255.255** ingesteld worden door de kop te gebruiken om te bladeren en de gewenste nummers **000-255** te selecteren voor elke byte (set van drie cijfers). Gebruik dit proces om elk van de vier bytes in te stellen.
6. Gebruik de knop voor het selecteren van **Enter** om het gekozen IP-adres op te slaan of **Cancel** om af te sluiten zonder op te slaan.

Netmask instellen

Volg onderstaande instructies om de Netmask in te stellen:

1. Gebruik de knop en selecteer **3.Set Netmask**.
2. Druk op de knop.
3. Gebruik de knop om een van de volgende opties te selecteren:
 - A. 255.000.000.000
 - B. 255.255.000.000
 - C. 255.255.255.000
 - **Exit** (om te annuleren).

Bedrijfsmodus

De Net-X II kan werken als een splitter/omvormer of als een DMX-samenvoeger. Doe het volgende om tussen de 2 modi te schakelen:

1. Gebruik de knop voor het selecteren van **1. 8 poort** (wijst elke poort toe als een uitgang/ingang (dit ondersteunt ook RDM over Ethernet) of **2. 2 + 8 poort** (ondersteunt DMX-samenvoeging met de twee DMX-ingangen).
2. Druk op de knop.
3. **3.Exit** (om te annuleren).

DMX-poortinstellingen

De Net-X II heeft 8 DMX-poorten die als uitgangen of ingangen ingesteld kunnen worden. Volg de onderstaande instructies om een DMX-poort te selecteren die geconfigureerd moet worden:

1. Gebruik de knop en selecteer **5.DMX Settings**.
2. Druk op de knop.
3. Gebruik de knop voor het selecteren van de gewenste DMX-poort, uit **DMX-poort 1-8**, of **Exit** (om te annuleren).
4. Druk op de knop.

Poortmodus

De poortmodus bepaalt of de geselecteerde poort functioneert als een ingang, een uitgang of is uitgeschakeld.

1. Selecteer de te configureren DMX-poort zoals geïnstrueerd in de [DMX-poortinstellingen](#)
2. Gebruik de knop en selecteer **1.Port Mode**.
3. Druk op de knop.
4. Gebruik de knop en selecteer, **1.DISABLE**, **2.OUTPUT**, or **3.INPUT**, or **Exit** (om te annuleren).
5. Druk op de knop.

DMX-samenvoeging

De Net-X II kan twee signalen van hetzelfde protocol samenvoegen met behulp van HTP (Highest Takes Precedence), of LTP (Latest Takes Precedence)-logica.

1. Selecteer de te configureren DMX-poort zoals geïnstrueerd in de [DMX-poortinstellingen](#)
2. Gebruik de knop en selecteer **2.DMX Merge**.
3. Druk op de knop.
4. Gebruik de knop om de gewenste modus te selecteren, uit **OFF** (om de modus uit te schakelen), **HTP** (Highest Takes Precedence), of **LTP** (Latest Takes Precedence).
5. Druk op de knop.

Werking

Net Instelling

Volg onderstaande instructies om de Net in te stellen:

1. Selecteer de te configureren DMX-poort zoals geïnstrueerd in de [DMX-poortinstellingen](#)
2. Gebruik de knop en selecteer **3.Net**.
3. Druk op de knop.
4. Gebruik de knop en selecteer **000-127**.
5. Druk op de knop.

Beeldscherm LCD

Als u de tijd na inactiviteit wilt aanpassen voordat de achtergrondverlichting van het scherm wordt uitgeschakeld, volgt u de onderstaande instructies:

1. Gebruik de knop en selecteer **6.LCD Backlight**.
2. Druk op de knop.
3. Gebruik de knop om uit de volgende opties te kiezen, **1.On** (gaat niet uit), **2.10 Seconds** (schakelt uit na 10 seconden inactiviteit), **3.30 seconds** (schakelt uit na 30 seconden inactiviteit), of **4.Exit** (om te annuleren).
4. Druk op de knop.

Selecteer gebruikersvoorkeuren

Deze optie slaat 4 verschillende voorinstelde menu-optieconfiguraties op. -Volg onderstaande instructies om deze voorinstellingen in te stellen:

1. Gebruik de knop en selecteer **7.User Preset**.
2. Druk op de knop.
3. Gebruik de knop om een van de vier volgende voorinstellingen te selecteren:
 - **1. Art-net 8-poort DMX** (Stelt alle 8 poorten in om 8 universums van ArtNet van 0-7 te ontvangen).
 - **2. sACN 8-poort DMX** (Stelt alle 8 poorten in om 8 universums van sACN van 1-8 te ontvangen).
 - **3. 1x8 DMX-splitter** (Stelt het product in om als een DMX-splitter te werken waarbij alle 8 uitgangen DMX ontvangen van ingang A).
 - **4. 2x4 DMX-splitter** (Stelt 1-4 uitgangen in naar **ingangspoort A** en de 5-8 uitgangen naar **ingangspoort B**).
 - **5. Exit** (om te annuleren).
4. Druk op de knop.

Fabrieksinstellingen reset

Naar reset naar fabrieksinstellingen, volgt u de onderstaande instructies:

1. Gebruik de knop en selecteer **8.Factory Reset**.
2. Druk op de knop.
3. Gebruik de knop om **NO** (niet resetten) of **YES** (reset naar fabrieksinstellingen) te selecteren.
4. Druk op de knop.

Scènes opnemen

De Net-X II kan tot 10 scènes opnemen. Volg onderstaande instructies om scènes op te nemen.

1. Gebruik de knop en selecteer **9.Record Scenes**.
2. Druk op de knop.
3. Gebruik de knop en selecteer **Scene 1-10**.
4. Druk op de knop.

Scènaam

Met de Net-X II kunt u van elke scène de naam aanpassen. Doe het volgende om de naam van een scène te veranderen:

1. Selecteer de te configureren scène zoals is vermeld in [Scènes opnemen](#)
2. Gebruik de knop en selecteer **1.Name:Scene_1-10**.
3. Druk op de knop.
4. Gebruik de knop voor het selecteren van de letter, het nummer of symbool, van **A-@**. Er zijn 96 opties.
5. Herhaal dit totdat de naam naar wens is ingesteld.
6. Gebruik de knop voor het selecteren van **Enter** om de naam op te slaan of **Cancel** (Annuleren) om af te sluiten zonder op te slaan.
7. Druk op de knop.

Scènestappen

Deze functie toont het aantal stappen dat in de scène is opgeslagen. Volg de onderstaande instructies om de eerder opgeslagen stappen weer te geven.

1. Selecteer de te configureren scène zoals is vermeld in [Scènes opnemen](#)
2. Gebruik de knop en selecteer **2.Step:(0/0)**.
3. Druk op de knop.
4. Draai aan de knop om door de opgeslagen stappen te bladeren.

Stap toevoegen

Deze functie voegt een stap toe aan de scène. Doe het volgende om een stap aan de scène toe te voegen:

1. Selecteer de te configureren scène zoals is vermeld in [Scènes opnemen](#)
2. Gebruik de knop en selecteer **Add Step**.
3. Druk op de knop.

Stap verwijderen

Deze functie verwijdert een stap van de scène. Volg onderstaande instructies om een stap van de scène te verwijderen:

1. Selecteer de te configureren scène zoals is vermeld in [Scènes opnemen](#)
2. Gebruik de knop en selecteer **Delete Step**.
3. Druk op de knop.

Timing

Deze functie stelt de intervallen tussen stappen in evenals een desgewenst vervagingseffect.

1. Selecteer de te configureren scène zoals is vermeld in [Scènes opnemen](#)
2. Gebruik de knop en selecteer **5.Timing**.
3. Druk op de knop.
4. Gebruik de knop voor het selecteren van **1.Save Step** (slaat de timing op voor de geselecteerde stap), **2.Fade In Time:0,10S—9M59S** (selecteert de fade in-tijd), **3.Fade Out Time:0,10S—9M59S** (selecteert fade out-tijd), **4.Delay Time:0,10—9M59S** (selecteert de vertragingstijd), of **5.Exit** (Annuleren).
5. Druk op de knop.

Triggerinstellingen

De Net-X II kan een trigger aan een externe schakelaar toewijzen om een opgeslagen scène te activeren.

1. Gebruik de knop en selecteer **10.Trigger Settings**.
2. Druk op de knop.
3. Gebruik de knop en selecteer **Trigger 1-4**.
4. Druk op de knop.
5. Gebruik de knop en selecteer **Scene 1-10**.
6. Druk op de knop.

Backup

De Net-X II heeft een back-upinstelling waarmee het product configuraties kan opslaan en laden.

1. Gebruik de knop en selecteer **11.Backup**.
2. Druk op de knop.
3. Gebruik de knop en selecteer **1.Save**.
4. Druk op de knop.
5. Gebruik de knop en selecteer **2.Load**.
6. Druk op de knop.

Firmwareversie

Deze functie toont de firmwareversie van het product.

1. Gebruik de knop en selecteer **12.Firmware Version**.
2. Druk op de knop. De firmwareversie wordt getoond: **B1.0 V0.7**.
3. Druk op de knop. (Annuleren).

Annuleren

Deze functie sluit het menu van het hoofdscherm af.

1. Gebruik de knop en selecteer **13.Exit**.
2. Druk op de knop. Het product gaat terug naar het startscherm.

Web Server

De Net-X II Web Server kan geopend worden met elke computer dat op hetzelfde netwerk als het product is. Het biedt netwerktoegang tot systeeminformatie, instellingen zoals besturingsinstellingen, back-up, handmatig testen van alle functies en firmware-updates. Voor toegang tot de webbrowser:

1. Sluit het product met een netwerkkabel aan op een Windows-computer.
2. Vul het IP-adres van het product in de URL-balk van een webbrowser op de computer in en druk op enter.

CHAUVET
PROFESSIONAL
NET-X V2
Version 1.0

Device Setting	
Device Name	NET-X V2
IP Mode	Static IP ▼
Ip Address	2.37.110.49
Net Mask	255.0.0.0 ▼
Operating Mode	8 Port ▼
User Presets	Art-net 8-port DMX ▼
Firmware Version	B1.0 V0.7

DMX Port 01		DMX Port 02		DMX Port 03		DMX Port 04	
Port Mode	Output ▼	Port Mode	Output ▼	Port Mode	Output ▼	Port Mode	Output ▼
DMX Merge	OFF ▼	DMX Merge	OFF ▼	DMX Merge	OFF ▼	DMX Merge	OFF ▼
Protocol	ArtNet ▼	Protocol	ArtNet ▼	Protocol	ArtNet ▼	Protocol	ArtNet ▼
Universe	0	Universe	1	Universe	2	Universe	3

DMX Port 05		DMX Port 06		DMX Port 07		DMX Port 08	
Port Mode	Output ▼	Port Mode	Output ▼	Port Mode	Output ▼	Port Mode	Output ▼
DMX Merge	OFF ▼	DMX Merge	OFF ▼	DMX Merge	OFF ▼	DMX Merge	OFF ▼
Protocol	ArtNet ▼	Protocol	ArtNet ▼	Protocol	ArtNet ▼	Protocol	ArtNet ▼
Universe	4	Universe	5	Universe	6	Universe	7

Setting backup & upload

Please select file.

Choose File:

No file chosen

© 2017 CHAUVET Professional Legal Terms For help please see user manual located at www.chauvetprofessional.com

Overzicht Web Server

Device Setting	
Device Name	NET-X V2
IP Mode	Static IP
Ip Address	2.37.110.49
Net Mask	255.0.0.0
Operating Mode	8 Port
User Presets	Art-net 8-port DMX
Firmware Version	B1.0 V0.7

Selecteer apparaatnaam
 Selecteer of handmatige IP-modus
 Selecteer IP-modus
 Selecteer Netmask
 Selecteer bedieningsmodus
 Selecteer gebruikersvoorkeuren
 Toont de firmware

Overzicht DMX Poort

DMX Port 01	
Port Mode	Output
DMX Merge	OFF
Protocol	ArtNet
Universe	0

Selecteert poortmodus
 Selecteert HTP of LTP
 Selecteert Protocol
 Selecteert Universum

Firmware-update/backup

De Net-X II heeft een back-upinstelling waarmee het product configuraties kan opslaan en laden van de webserver. De Net-X II heeft ook firmware-upgrades waarmee het product naar de nieuwste firmware geüpdatet kan worden. Volg de onderstaande instructies om deze functies te gebruiken:

Klik hier om de firmware of het backupbestand te selecteren dat geüpload moet worden
 Klik hier om het geselecteerde te uploaden
 Klik hier om een backup te maken van het geselecteerde bestand

Setting backup & upload
Please select file.

Choose File: No file chosen

© 2017 CHAUVET Professional Legal Terms For help please see user manual located at www.chauvetprofessional.com

5. Technische Informatie

Product Onderhoud

Voor het behoud van optimale prestaties en om slijtage te minimaliseren, moeten dit u product regelmatig reinigen. Het gebruik en de omgeving zijn factoren die bijdragen aan het bepalen van de schoonmaakfrequentie.

Als vuistregel moet het product ten minste tweemaal per maand gereinigd worden. De ophoping van stof verlaagt de lichtemissieprestaties en kan oververhitting veroorzaken. Dit kan leiden tot een kortere levensduur van de lichtbron en verhoogde mechanische slijtage.

Voor het reinigen van uw product:

1. Haal het apparaat van de stroom.
2. Wacht totdat het product op kamertemperatuur is.
3. Gebruik een stofzuiger (of droge perslucht) en een zachte borstel om opgehoopt stof van de externe ventilatiegaten te verwijderen.
4. Reinig alle uitwendige oppervlakken met een milde oplossing van glasreiniger zonder ammonia of isopropylalcohol.
5. Pas de schoonmaakoplossing direct toe op een zachte, pluisvrije katoenen doek of een brillendoekje.
6. Veeg vuil voorzichtig naar de buitenranden van het lensoppervlak.
7. Poets de lensoppervlakken voorzichtig totdat het vrij is van waas en pluisjes.



Droog de externe oppervlakken altijd grondig en voorzichtig na het reinigen.

6. Technische Specificaties

Afmetingen en gewicht

LENGTE	BREEDTE	HOOGTE	GEWICHT
483 mm (19 in)	158 mm (6,22 in)	44 mm (1,73 in)	2,1 kg (4,6 lb)

Let op: Afmetingen in inches moeten worden afgerond naar de dichtstbijzijnde decimaal

Vermogen

TYPE VOEDINGSMODULE	BEREIK	SPANNINGSELECTIE
Schakeling (intern)	100 tot 240 VAC, 50/60 Hz	Automatisch wisselend bereik

PARAMETER	120 VAC, 60 Hz	208 VAC, 60 Hz	230 VAC, 50 Hz
Verbruik	11 W	14W	14 W
Stroomsterkte	0,09 A	0,06 A	0,06 A

STROOM I/O	VS/CANADA	WERELDWIJD
Stroomingangstekker	Neutrik® powerCON® A	Neutrik® powerCON® A
Stroomsnoerstekker	Edison (VS)	Stroomsnoerstekker

Aansluitingen

INGANG	UITGANG	Datadoorvoer
Neutrik® etherCON® (1) 5-pin XLR (2)	5-pin XLR (8 total)	Neutrik® etherCON® (1)

Thermisch

MAXIMUM EXTERNE TEMPERATUUR	KOELSYSTEEM
40 °C (104 °F)	Convectie

Bestellen

PRODUCTBESCHRIJVING	PRODUCTNAAM	ARTIKELCODE	UPC NUMMER
Net-X II	NETXII	09111455	781462218034



Retouren

Stuur het product gefrankeerd, in de originele doos en met de originele verpakking en accessoires op. Chauvet geeft geen retourstickers af.

Bel Chauvet en vraag om een retouropdrachtformulier (RMA)-nummer vóór het verzenden van het product. Zorg dat u het modelnummer, serienummer en een korte beschrijving van de retouroorzaak bij de hand hebt.

Om online een serviceverzoek in te dienen gaat u naar www.chauvetprofessional.com/service-request.

Label het pakket duidelijk zonder een RMA-nummer. Chauvet weigert producten die worden geretourneerd met een RMA-nummer.



Schrijf het RMA-nummer op een voldoende bevestigd etiket. Schrijf het RMA-nummer NIET direct op de doos.

Zodra u een RMA-nummer hebt, meld dan de volgende informatie op een stukje papier binnen de doos:

- Uw naam:
- Uw adres:
- Uw telefoonnummer
- RMA-nummer
- Een korte beschrijving van het probleem

Zorg ervoor dat u het product voldoende inpakt. Alle verzendschade die resulteert uit onvoldoende verpakking is uw verantwoordelijkheid. FedEx-verpakking of dubbele dozen worden aanbevolen.



Chauvet behoudt zich het recht voor om (het) geretourneerde product(en) naar eigen inzicht te repareren of te vervangen.

Neem contact op

Wereldwijd hoofdkantoor	
Algemene Informatie	Technische support
Adres: 5200 NW 108th Ave. Sunrise, FL 33351 Bandopname: (954) 577-4455 Fax: (954) 929-5560 Toll Free: (800) 762-1084	Bandopname: (844) 393-7575 Fax: (954) 756-8015 E-mail: chauvetcs@chauvetlighting.com
	Website www.chauvetprofessional.com
EUROPA	
Algemene Informatie	Technische support
Adres: Stokstraat 18 9770 Kruishoutem Belgium Bandopname: +32 9 388 93 97	E-mail: eutech@chauvetlighting.eu
	Website www.chauvetprofessional.eu
Algemene Informatie	Technische support
Adres: Unit 1C Brookhill Road Industrial Estate Pinxton, Nottingham, UK NG16 6NT Bandopname: +44 (0) 1773 511115 Fax: +44 (0) 1773 511110	E-mail: uktech@chauvetlighting.com
	Website www.chauvetprofessional.eu
MEXICO	
Algemene Informatie	Technische support
Adres: Av. de las Partidas 34 - 3B, Zona Industrial Lerma (Entrance by Calle 2) Lerma, Edo. de México, CP 52000 Bandopname: +52 (728) 690-2010	E-mail: servicio@chauvet.com.mx
	Website www.chauvetprofessional.mx

Bezoek de toepasselijke website hierboven om onze contactgegevens te verifiëren en de instructies te bekijken om ondersteuning te vragen. Buiten de VS, het Verenigd Koninkrijk, Ierland, Mexico of de Benelux kunt u contact opnemen met de officiële distributeur.