

FREEDOMTM PAR

QUAD-4 

Quick Reference Guide

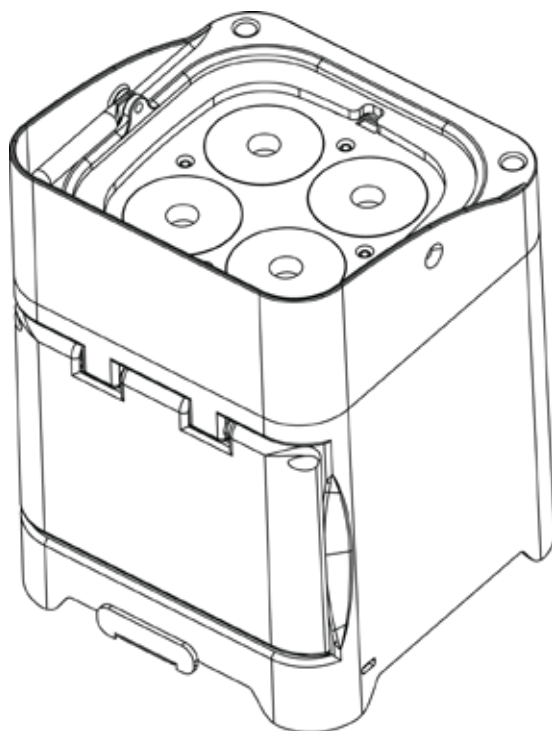

CHAUVET

About this Guide

The Freedom Par Quad-4 IP Quick Reference Guide (QRG) has basic product information such as mounting, menu options, and DMX values. For more information, download the User Manual from the Chauvet website <http://www.chauvetlighting.com>.

Disclaimer

The information and specifications contained in this QRG are subject to change without notice.

Safety Notes

These Safety Notes include important information about installation, use, and maintenance.



- Always connect the product to a grounded circuit to avoid the risk of electrocution.
- Make sure the power cord is not crimped or damaged.
- Always disconnect the product from the power source before cleaning it or replacing the fuse.
- Never disconnect the product from the power source by pulling or tugging on the cord.
- If mounting the product overhead, make sure there is adequate support for the product's weight, and always secure the product using a safety cable.
- Make sure there are no flammable materials close to the product when it is operating.
- Avoid direct eye exposure to the light source while the product is on.
- Do not touch the product's housing when the product is operating because the housing can be very hot.

- The product is not intended for permanent installation.
- This product is for indoor or temporary outdoor use (**IP54**). Do not expose to harsh or excessively corrosive environmental conditions (whether indoors or outdoors), including, but not limited to, extreme temperatures, humidity, atmospheric conditions (including salinity or pressure), radiation (UV, infrared or nuclear), shock and conditions which exceed the product's Ingress Protection (IP) rating.
- This product may be exposed to rain and moisture.
- Install the product in a location with adequate ventilation, and leave at least 20 in (50 cm) between the product and adjacent surfaces.
- Do not operate the product at a maximum ambient temperature higher than 104 °F (40 °C).
- Make sure that the voltage of the power source used for the product is within the range stated on the sticker or the rear panel of the product.
- Never connect the product to a dimmer or a rheostat.
- Replace the product's fuse only with another fuse of the same type and rating.
- Never carry the product by the power cord or any moving part.
- Use only the handle to carry this product.



- In the event of a serious operating problem, stop using the product immediately.
- Never open or repair the product. Repairs carried out by unskilled people can lead to damage or malfunction.
- Contact the nearest authorized technical assistance center if the product malfunctions.
- To eliminate unnecessary wear and improve its lifespan, during periods of non-use completely disconnect the product from power via breaker or by unplugging it.

Contact Outside the U.S., United Kingdom, Ireland, Mexico, or Benelux contact your distributor to request support or return a product. Visit www.chauvetlighting.com for contact information.

What is Included

- Freedom Par Quad-4 IP
- Power Cord
- IRC-6 Remote Control
- Warranty card
- Quick Reference Guide

To Begin Carefully unpack the product and check that all the parts are in the package, and are in good condition.

If the box, or any of the contents, appear damaged from shipping, or show signs of mishandling, save all packaging and file a claim with the carrier immediately. Do not notify Chauvet. Failure to report damage to the carrier immediately, or failure to have all packaging available for inspection, could invalidate your claim.

For other issues, such as missing components or parts, damage not related to shipping, or concealed damage, file a claim with Chauvet within 7 days of delivery. For information on contacting Chauvet, see the [Contact Us](#) section of this QRG.

Description The Freedom Par Quad-4 IP is a weatherproof, wireless, battery-operated, quad-color LED PAR. It can be used as an upright on the floor or suspended overhead. It has an adjustable kickstand for easy floor placement and a compact design so it works with TRUSST. The RGBA LEDs allow for infinite color mixing. The built-in wireless D-Fi™ transmitter and receiver allow wireless Master/Slave control of unlimited Freedom Par Quad-4 IPs. The Freedom Par Quad-4 IP can also be controlled by any D-Fi™ compatible controller, the CHAUVET FlareCON app, CHAUVET D-Fi™ Hub, or the included IRC-6 remote control.

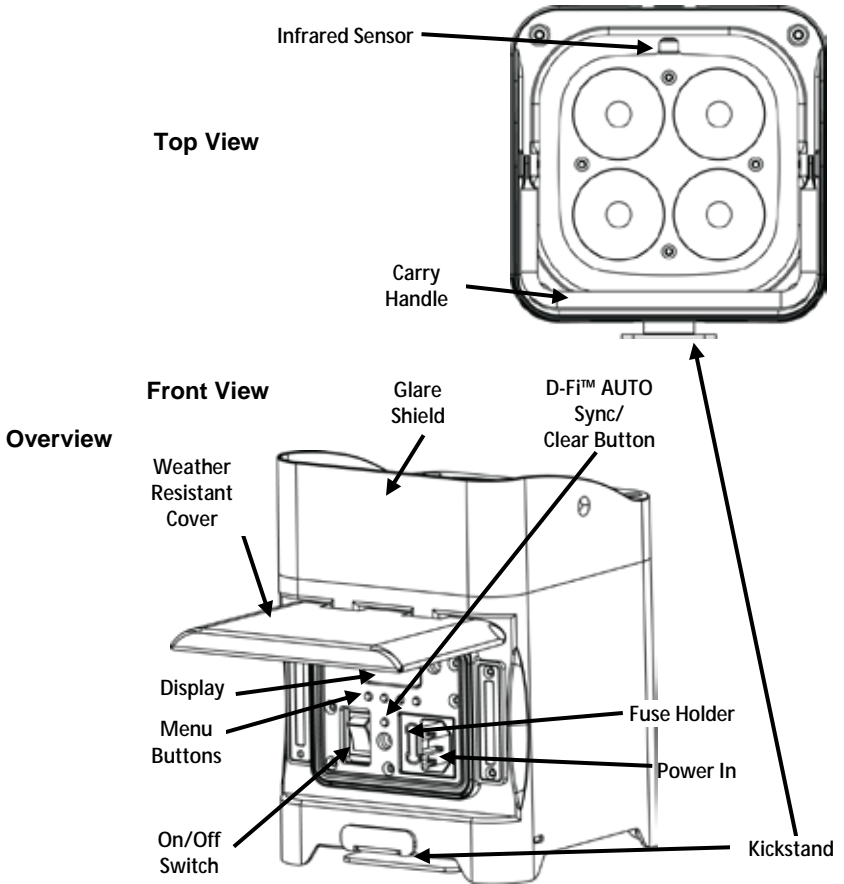

AC Power Freedom Par Quad-4 IP has an auto-ranging power supply that works with an input voltage range of 100 to 240 VAC, 50/60 Hz.



To eliminate wear and improve its lifespan, during periods of non-use completely disconnect from power via breaker or by unplugging it.



The Weather Resistant cover must be secured in the lowered position during operation to adhere to IP54 outdoor ratings.

Fuse Replacement

1. Disconnect the product from power.
2. Wedge the tip of a flat-head screwdriver into the slot of the fuse holder.
3. Pry the safety cap out of the housing.
4. Remove the blown fuse from the clip on the front of the safety cap and replace with a fuse of the exact same type and rating.
5. Re-insert the fuse holder and reconnect power.

Battery Power The Freedom Par Quad-4 IP comes with a rechargeable lithium battery for cable-free operation.

Charging the Battery The battery charges whenever the product is plugged into a power source. If the product is plugged in and not in operation, make sure the On/Off switch is in the **Off** position.

Battery Life Indicator The indicators on the LED Menu Display show how much battery life remains available. The drawing below provides a key to reading the battery life indicators.

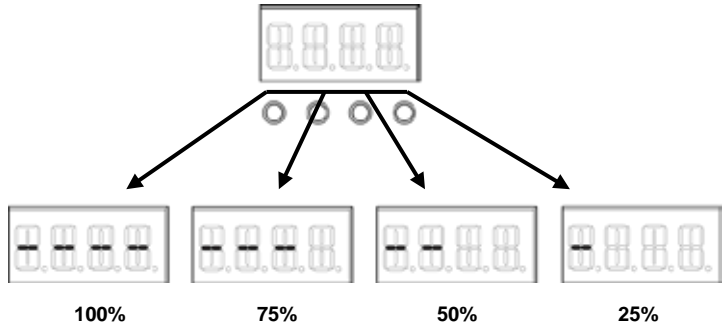

Battery Run Time

Maximum Run Time (all colors on)	Maximum Run Time (single color on)	Recharge Time
Up to 8 hours	Up to 20 hours	7 hours

IRC-6 (Infrared Remote Control) The Freedom Par Quad-4 IP can be operated with the Chauvet DJ IRC-6. For more information about the IRC-6, download instructions for the IRC-6 or the Freedom Par Quad-4 IP User Manual from <http://www.chauvetlighting.com>.

Mounting Before mounting this product, read the [Safety Notes](#). For our Chauvet line of mounting clamps, go to www.chauvetdj.com/products/category/accessories/.

Mounting Diagram

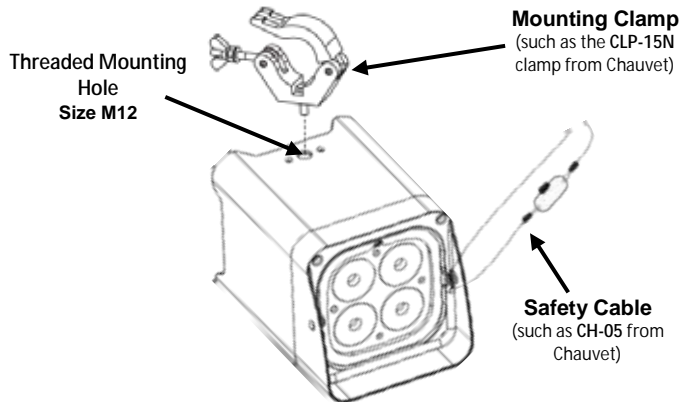

Wireless DMX Linking The Freedom Par Quad-4 IP works with a DMX controller. Information about configuring Freedom™ Par Quad-4 IP for DMX operation is in the User Manual, which is available from the Chauvet website www.chauvetlighting.com/product-manuals-literature/. Information about DMX is in the Chauvet DMX Primer, which is available from the Chauvet website <http://www.chauvetlighting.com/>.

Wireless Configuration The Freedom Par Quad-4 IP can be operated in wireless D-Fi™ mode. Use the **D-Fi™ AUTO Sync/Clear Button** to automatically sync with other D-Fi™ products to either transmit or receive. You must select to receive or transmit manually via the menu map. For more information about configuring this product to transmit or receive in wireless D-Fi™ mode, download instructions for the Freedom Par Quad-4 IP User Manual from the Chauvet website.

Starting Address To ensure full access to all channels in each DMX mode, the highest recommended DMX address is **503**.

Master/Slave Connection The Freedom Par Quad-4 IP works in Master/Slave mode using wireless D-Fi™. Information about configuring Freedom Par Quad-4 IP for Master/Slave operation is in the User Manual, which is available from the Chauvet website.



You can wirelessly sync an unlimited amount of receivers to one transmitter.



To ensure strong signals, the units should be elevated 5 feet or higher off the ground or remain in an unobstructed line of sight of each other.



For the best results, add individual receivers using Manual mode to ensure you can select the same channel for the additional products.

Freedom Par
Quad-4 IP sends
wireless DMX
signal to other
wireless
products

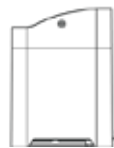
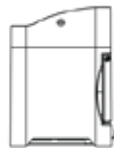
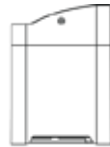
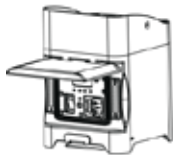

Control Panel Description	Button	Function
	<MENU>	Cycles through main menu functions or exits from a sub menu
	<UP>	Navigates upwards through a list or increases the numeric value of a setting
	<DOWN>	Navigates downwards through a list or decreases the numeric value of a setting
	<ENTER>	Enters into a menu or sets the currently displayed value

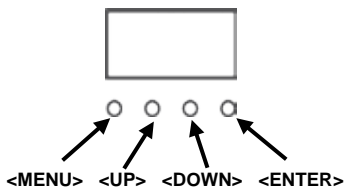

Menu Options

Main Function	Programming Levels		Description	
DMX Personality and Starting Address	4-CH	d 1–d512	Selects DMX personality and DMX starting value	
	6-CH			
	10CH			
Static Colors	C--	C 1–C 15	Selects 1 of 15 static colors	
Auto Programs	P--	P 1–P 4	Selects 1 of 4 auto program	
Program Speed	S--	S 1–S100	Sets auto program speed (slow to fast)	
Custom Color Mixing	U--	r 0–r255	Red (0–100%)	
		g 0–g255	Green (0–100%)	
		b 0–b255	Blue (0–100%)	
		A 0–A255	Amber (0–100%)	
Dimmer	DIM	OFF	Sets the dimming curve: dim1 (fast) to dim3 (slow), or OFF	
		dim1		
		dim2		
		dim3		
Infrared	SET	On	Turns infrared on or off	
		Off		
2.4 Ghz D-Fi™	S-tr	drAS	drAU	Automatically select receive frequency
		drCH	dr 1–dr16	Manually select receive frequency
		dtAS	dtAU	Automatically select transmit frequency
		dtCH	dt 1–dt16	Manually select transmit frequency

DMX Values

10CH	Channel	Function	Value	Percent/Setting
	1	Dimmer	000↻255	0–100%
	2	Red	000↻255	0–100%
	3	Green	000↻255	0–100%
	4	Blue	000↻255	0–100%
	5	Amber	000↻255	0–100%
	6	Manual Color and Color Temperature	000↻010	No function
			011↻170	Color macros
			171↻200	R: 100% G: 100% B: 100% A: 100%
			201↻205	Amber
			206↻210	4600 K
			211↻215	2500 K
			216↻220	1900 K
			221↻225	2700 K
			226↻230	3000 K
			231↻235	5200 K
			236↻240	7700 K
	241↻245	7300 K		
	246↻250	7900 K		
	251↻255	8000 K		
	7	Strobe	000↻010	No function
			011↻255	Slow to fast
	8	Auto Programs	000↻010	No function
			011↻060	Auto program 1
			061↻120	Auto program 2
			121↻180	Auto program 3
			181↻255	Auto program 4
	9	Auto Speed	000↻255	Slow to fast
	10	Dim Mode	000↻051	Preset dimmer speed from display menu
			052↻101	Dimmer speed mode off
			102↻152	Dimmer speed mode1 (fast speed)
			153↻203	Dimmer speed mode2 (middle speed)
			204↻255	Dimmer speed mode3 (slow speed)

DMX Values (cont.)

6-CH	Channel	Function	Value	Percent/Setting
	1	Dimmer	000∅255	0–100%
	2	Red	000∅255	0–100%
	3	Green	000∅255	0–100%
	4	Blue	000∅255	0–100%
	5	Amber	000∅255	0–100%
	6	Strobe	000∅010 011∅255	No function Slow to fast

4-CH	Channel	Function	Value	Percent/Setting
	1	Red	000∅255	0–100%
	2	Green	000∅255	0–100%
	3	Blue	000∅255	0–100%
	4	Amber	000∅255	0–100%

Acerca de Esta Guía

La Guía de Referencia Rápida (GRR) del Freedom™ Par Quad-4 IP contiene información básica sobre el producto, como montaje, opciones de menú y valores DMX. Descargue el manual de usuario de www.chauvetlighting.com/product-manuals-literature/ para una información más detallada.

Exención de Responsabilidad

La información y especificaciones contenidos en esta GRR están sujetas a cambio sin previo aviso.

Notas de Seguridad

Estas notas de seguridad incluyen información importante sobre el montaje, uso y mantenimiento.



- Este producto no está concebido para una instalación permanente.
- Conecte este producto SOLO a un circuito con toma de tierra y protegido.
- Desconecte siempre de la alimentación antes de la limpieza o sustitución del fusible.
- NO mire a la fuente de luz cuando el producto esté encendido.
- Asegúrese de que el cable de alimentación no está retorcido ni estropeado.
- Nunca desconecte este producto del cable de alimentación agarrando o tirando del cable.
- Cuando monte este producto en alto, use un cable de seguridad.
- NO permita la presencia de materiales inflamables cerca de la unidad cuando esté en funcionamiento.
- NO toque este producto cuando esté en funcionamiento, pues podría estar caliente.

- El producto no está concebido para una instalación permanente.
- Este producto es para uso en interiores o para uso temporal en exteriores (IP54). No lo exponga a condiciones ambientales rigurosas o excesivamente corrosivas (tanto en interiores como en exteriores), lo que incluye, sin limitarse a ello, temperaturas extremas, humedad, condiciones atmosféricas adversas (incluyendo salinidad o presión) radiación (UV, infrarroja o nuclear), descargas o condiciones que superen el grado de protección IP. NO sumerja este producto.
- Este producto puede exponerse a la lluvia y la humedad.
- Instale el producto en un lugar con ventilación adecuada y deje al menos a 20 in (50 cm) entre el producto y superficies adyacentes.
- No haga funcionar el producto a una temperatura ambiente superior a 104 °F (40 °C).
- Asegúrese de que la tensión de la fuente de alimentación usada para el producto está dentro del rango establecido en el adhesivo o en el panel posterior del producto.



- Nunca conecte el producto a un atenuador o reostato.
- Sustituya el fusible del producto solo con otro fusible del mismo tipo y categoría.
- Nunca mueva el producto agarrándolo por el cable de alimentación o por cualquier parte móvil.
- Use solamente el asa para mover este producto
- En caso de un problema grave de funcionamiento, deje de usar el producto inmediatamente.
- Nunca intente abrir ni reparar el producto. Las reparaciones llevadas a cabo por personal no cualificado pueden provocar averías o funcionamiento defectuoso.
- Póngase en contacto con el centro de asistencia técnica autorizado más próximo si el producto se avería.
- Para evitar un desgaste innecesario y alargar su vida útil, desconecte completamente el producto de la alimentación mediante el interruptor o desenchufándolo durante periodos en que no se use.

Contacto Fuera de EE. UU., Reino Unido, Irlanda, México o Benelux póngase en contacto con su distribuidor para solicitar asistencia o devolver un producto. Visite www.chauvetlighting.com para información de contacto.

Qué va incluido

- Freedom™ Par Quad-4 IP
- Cable de alimentación
- Mando a distancia IRC-6
- Tarjeta de garantía
- Guía de referencia rápida

Para Empezar Desembale el producto con cuidado y compruebe que todas las piezas están en el paquete y en buen estado.

Si la caja o alguno de los contenidos parecen dañados a causa del transporte, o muestran signos de manipulación inadecuada, guarde todo el paquete y tramite una reclamación con el transportista inmediatamente. No lo notifique a Chauvet. Si no informa al transportista del daño inmediatamente o no dispone todo el paquete para inspección podría quedar anulada su reclamación.

Para otras incidencias, como componentes o piezas que falten, daños no relacionados con el transporte o daños no evidentes, presente una reclamación a Chauvet en el plazo de 7 días de la entrega. Para información sobre cómo contactar con Chauvet, vea la sección [Contact Us](#) (contacto) de esta GRR.

Descripción El Freedom™ Par Quad-4 IP es un PAR LED de cuatro colores, inalámbrico, impermeable, que funciona con batería. Se puede usar como iluminación desde abajo, en el suelo, o suspendido en altura. Tiene un pie ajustable para colocarlo fácilmente sobre el suelo y un diseño compacto para que funcione con TRUSST®. Los LED RGBA permiten infinitas mezclas de color. El transmisor y el receptor D-Fi™ inalámbricos integrados permiten un control Maestro/Esclavo sin cables de un número ilimitado de Freedom™ Par Quad-4 IP. El Freedom™ Par Quad-4 IP puede controlarse también con un controlador D-Fi™ compatible, la aplicación CHAUVET® FlareCON™, el CHAUVET® D-Fi™ Hub, o el control remoto IRC-6 incluido.

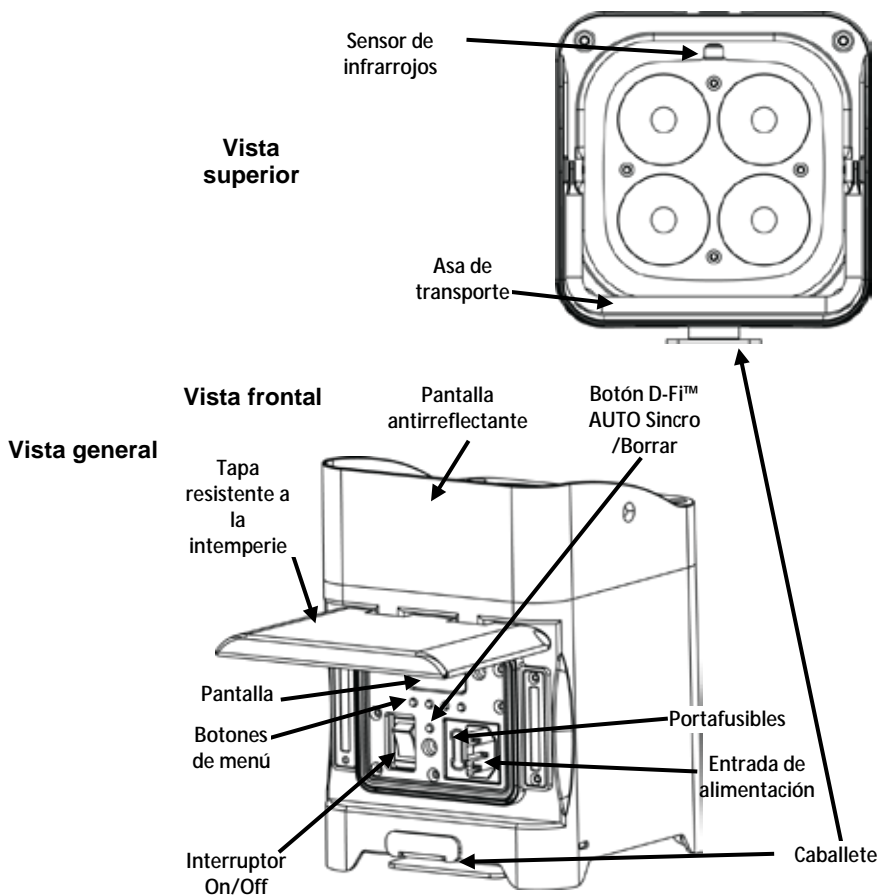

Corriente Alterna El Freedom™ Par Quad-4 IP tiene una fuente de alimentación con detección automática (auto-rango) que funciona con un rango de tensión de 100–240 VCA, 50/60 Hz.



Para evitar un desgaste innecesario y alargar su vida útil, desconecte completamente el producto de la alimentación, mediante el interruptor o desenchufándolo, durante los periodos en los que no se use.



La tapa resistente a la intemperie se debe fijar en la posición bajada durante el funcionamiento para que mantenga la protección IP54.

- Sustitución del Fusible**
1. Desconecte el producto de la alimentación.
 2. Haga cuña con la punta de un destornillador plano en la ranura del portafusibles.
 3. Saque la tapa de seguridad de la carcasa.
 4. Quite el fusible fundido de la sujeción en la parte frontal de la tapa de seguridad y sustituya el fusible con otro del mismo tipo y categoría.
 5. Vuelva a insertar el portafusibles y conecte de nuevo la alimentación.

Alimentación por batería El Freedom™ Par Quad-4 IP viene con una batería de litio recargable para un funcionamiento sin cables.

Cargar la batería La batería se carga cada vez que el producto se enchufa a una fuente de alimentación. Si el producto se enchufa y no está funcionando, asegúrese de que el interruptor On/Off está en posición **Off**.

Indicador de duración de la batería Los indicadores en la pantalla de menú LED muestran cuánto tiempo de batería queda disponible. El dibujo inferior le da la clave para interpretar los indicadores de vida de la batería.

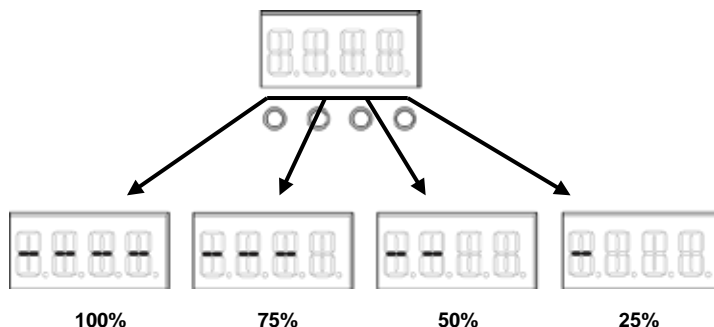

Duración de la batería

	100%	75%	50%	25%
Máximo tiempo de funcionamiento (todos los colores encendidos):	Hasta 8 horas	Hasta 20 horas		
Máximo tiempo de funcionamiento (un solo color encendido):				
Tiempo de Recarga				7 horas

Control Remoto por Infrarrojos IRC-6

El Freedom™ Par Quad-4 IP es compatible con el control remoto por infrarrojos IRC-6 de Chauvet. Para información adicional sobre el IRC-6 o para descargar las instrucciones, consulte www.chauvetlighting.com.

Montaje

Antes de montar este producto, lea las [Notas de seguridad](#). Para nuestra línea Chauvet de abrazaderas de montaje, visite www.chauvetlighting.com/cables-clamps-main.html.

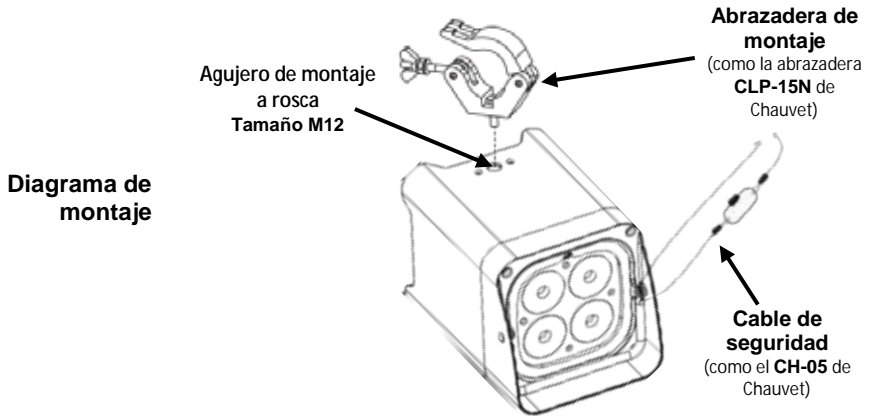

Enlace DMX Inalámbrico

El Freedom™ Par Quad-4 IP funciona con un controlador DMX. La información para configurar el Freedom™ Par Quad-4 IP para funcionamiento DMX está en el Manual de Usuario, disponible desde el sitio web de Chauvet www.chauvetlighting.com/product-manuals-literature/. La información sobre DMX se encuentra en el Manual DMX de Chauvet, disponible desde el sitio web de Chauvet <http://www.chauvetlighting.com/>.

Configuración inalámbrica

El Freedom™ Par Quad-4 IP se puede manejar en modo D-Fi™ inalámbrico. Utilice el botón **D-Fi™ AUTO Sincro/Borrar Button** para sincronizar automáticamente con otros productos D-Fi™ tanto para transmitir como para recibir. Debe seleccionar para recibir o transmitir manualmente a través del mapa de menú. Para más información sobre cómo configurar este producto para transmitir o recibir en modo D-Fi™ inalámbrico, descargue las instrucciones del Manual de usuario del Freedom™ Par Quad-4 IP desde el sitio web de Chauvet.

Dirección de Inicio Para asegurarse acceso total a todos los canales en el modo DMX de todos canales, la dirección DMX más alta recomendable para este producto es **503**.

Conexión Maestro/Esclavo El Freedom™ Par Quad-4 IP funciona en modo Maestro/Esclavo. La información para configurar este producto para funcionamiento Maestro/Esclavo está en el Manual de Usuario, disponible desde el sitio web de Chauvet <http://www.chauvetlighting.com/product-manuals-literature/>.



Se puede sincronizar sin cables un número ilimitado de receptores a un transmisor.



Para garantizar la potencia de la señal, las unidades deben estar a una altura de 5 pies o más del suelo, o que no haya obstáculos entre ellos.



Para mejores resultados, añada receptores individuales utilizando el modo Manual para garantizar que se puede seleccionar el mismo canal para los productos adicionales.

El Freedom™ Par Quad-4 IP envía señal DMX inalámbrica a otros dispositivos inalámbricos

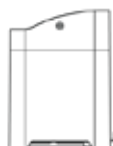
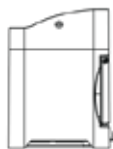
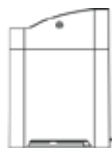
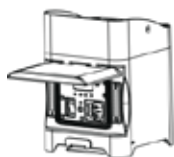

Descripción del Panel de Control	Botón	Función
	<MENU>	Pasa cíclicamente por las funciones principales de menú o sale de un submenú
	<UP>	Navega hacia arriba por una lista o aumenta el valor numérico de una configuración
	<DOWN>	Navega hacia abajo por una lista o disminuye el valor numérico de una configuración
	<ENTER>	Entra en un menú o establece el valor visualizado actualmente
	<Auto>	Sincroniza automáticamente el D-Fi™ o muestra información sobre el estado del D-Fi™

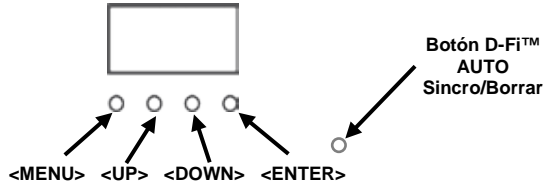

Mapa de menú

Función principal	Niveles de programación		Descripción	
Personalidad DMX y Dirección Inicial	4-CH	d 1–d512	Selecciona la personalidad DMX y el valor inicial DMX	
	6-CH			
	10CH			
Colores Estáticos	C--	C 1–C 15	Selecciona 1 de los 15 colores estáticos	
Programas Automáticos	P--	P 1–P 4	Selecciona 1 de los 4 programas automáticos	
Velocidad del Programa	S--	S 1–S100	Establece la velocidad del programa automático (lento a rápido)	
Mezcla de Color Personalizado	U--	r 0–r255	Rojo (0–100%)	
		g 0–g255	Verde (0–100%)	
		b 0–b255	Azul (0–100%)	
		A 0–A255	Ámbar (0–100%)	
Atenuación	DIM	OFF	Establece la curva de atenuación dim1 (rápido) a dim3 (lento) u OFF	
		dim1		
		dim2		
		dim3		
Infrarrojos	SET	On	Activa o desactiva los infrarrojos	
		Off		
2.4 Ghz D-Fi™	S-tr	drAS	drAU	Selecciona automáticamente la frecuencia de recepción
		drCH	dr 1–dr16	Selecciona manualmente la frecuencia de recepción
		dtAS	dtAU	Selecciona automáticamente la frecuencia de transmisión
		dtCH	dt 1–dt16	Selecciona manualmente la frecuencia de transmisión

Valores DMX

10CH	Canal	Función	Valor	Porcentaje/Configuración
	1	Atenuador	000↪255	0–100%
	2	Rojo	000↪255	0–100%
	3	Verde	000↪255	0–100%
	4	Azul	000↪255	0–100%
	5	Ámbar	000↪255	0–100%
	6	Color manual y temperatura de color	000↪010 011↪170 171↪200 201↪205 206↪210 211↪215 216↪220 221↪225 226↪230 231↪235 236↪240 241↪245 246↪250 251↪255	Sin función Macros de color R: 100% G: 100% B: 100% A: 100% Ámbar 4600 K 2500 K 1900 K 2700 K 3000 K 5200 K 7700 K 7300 K 7900 K 8000 K
	7	Estroboscopio	000↪010 011↪255	Sin función Lento a rápido
	8	Programas automáticos	000↪010 011↪060 061↪120 121↪180 181↪255	Sin función Programa automático 1 Programa automático 2 Programa automático 3 Programa automático 4
	9	Velocidad automática	000↪255	Lento a rápido
	10	Modo Atenuador	000↪051 052↪101 102↪152 153↪203 204↪255	Preconfigura la velocidad del atenuador desde la pantalla de menú Modo velocidad del atenuador desactivado Modo velocidad del atenuador 1 (velocidad rápida) Modo velocidad del atenuador 2 (velocidad media) Modo velocidad del atenuador 3 (velocidad lenta)

Valores DMX (cont.)

6-CH	Canal	Función	Valor	Porcentaje/Configuración
	1	Atenuador	000 0 255	0–100%
	2	Rojo	000 0 255	0–100%
	3	Verde	000 0 255	0–100%
	4	Azul	000 0 255	0–100%
	5	Ámbar	000 0 255	0–100%
	6	Estroboscopio	000 0 010 011 0 255	Sin función Lento a rápido

4-CH	Canal	Función	Valor	Porcentaje/Configuración
	1	Rojo	000 0 255	0–100%
	2	Verde	000 0 255	0–100%
	3	Azul	000 0 255	0–100%
	4	Ámbar	000 0 255	0–100%

À Propos de ce Manuel Le Manuel de Référence (MR) du Freedom™ Par Quad-4 IP reprend des informations de base sur cet appareil notamment en matière de montage, d'options de menu et de valeurs DMX. Pour de plus amples renseignements, téléchargez le Manuel d'Utilisation du produit sur www.chauvetlighting.com/product-manuals-literature/.

Clause de Non-Responsabilité Les informations et caractéristiques contenues dans ce manuel sont sujettes à changement sans préavis.

Consignes de Sécurité Ces consignes concernant la sécurité reprennent d'importantes informations en matière d'installation, d'utilisation et de maintenance.



- Connectez toujours l'appareil à un circuit relié à la terre.
- Assurez-vous que le cordon d'alimentation n'est ni tordu ni endommagé.
- Déconnectez toujours de l'alimentation principale avant de procéder à tout entretien ou remplacement du fusible.
- Ne débranchez jamais cet appareil en tirant sur le cordon.
- Si l'appareil est destiné à être monté en hauteur, veillez à utiliser un support approprié capable de prendre en charge le poids de l'unité. Veillez également à utiliser des élingues de sécurité.
- Ne laissez aucun matériau inflammable à proximité de l'appareil lorsque celui-ci fonctionne.
- Évitez tout contact visuel direct avec la source lumineuse quand cet appareil est en marche.
- Ne touchez jamais le boîtier de l'appareil lorsque celui-ci est en fonctionnement car il pourrait s'avérer très chaud.

- Cet appareil n'est pas adapté pour une installation permanente.
- Cet appareil peut être utilisé en intérieur ou en extérieur de manière temporaire (IP54). Ne pas exposer à des conditions environnementales agressives ou excessivement corrosives (aussi bien en intérieur qu'en extérieur), ce qui inclut mais sans s'y limiter les températures extrêmes, l'humidité, les conditions atmosphériques (y inclut la salinité ou la pression), l'irradiation (UV, infrarouge ou nucléaire), les chocs et les conditions qui sortent du cadre de la classe IP (IP rating) de l'appareil. Ne pas immerger cet appareil.
- Cet appareil peut être exposé à la pluie et à l'humidité.
- Installez l'appareil à un emplacement disposant d'une ventilation suffisante et laissez au moins 50 cm (20 po) entre l'appareil et les surfaces adjacentes.
- Ne faites pas fonctionner l'appareil à une température ambiante maximale de plus de 40°C (104°F).
- Assurez-vous que la tension de la source d'alimentation utilisée pour l'appareil est dans la fourchette indiquée sur l'étiquette ou sur le panneau arrière de l'appareil.
- Ne connectez jamais l'appareil à un variateur ou un rhéostat.
- Lors du remplacement du fusible de l'appareil, utilisez le même type et le même ampérage.
- Ne transportez jamais l'appareil par son cordon d'alimentation ou toute autre pièce mobile.



- Utilisez systématiquement la poignée lors du transport de cet appareil.
- En cas de sérieux problèmes de fonctionnement, arrêtez l'appareil immédiatement.
- N'essayez jamais de réparer l'appareil vous-même. Toute réparation effectuée par une personne non qualifiée peut entraîner des dommages ou un fonctionnement erratique de l'appareil.
- Si l'appareil présente des dysfonctionnements, mettez-vous en relation avec le centre d'assistance technique autorisé le plus près de chez vous.
- Durant les périodes de non-utilisation, pour éviter toute usure inutile et pour prolonger la durée de vie, déconnectez entièrement l'appareil en le débranchant de l'alimentation électrique ou en coupant le disjoncteur.

Nous contacter

En dehors des États-Unis, du Royaume-Uni, de l'Irlande, du Mexique ou du Benelux, contactez votre fournisseur si vous avez besoin d'assistance ou pour retourner un appareil. Veuillez consulter le site internet www.chauvetlighting.com pour obtenir des informations pour nous contacter.

Ce Qui est Inclus

- Freedom™ Par Quad-4 IP
- Cordon d'alimentation
- Télécommande sans-fil IRC-6
- Fiche de garantie
- Manuel de référence

Débuter

Déballer l'appareil avec précaution et vérifiez le contenu afin de vous assurer que rien ne vous manque et que tout est en bon état.

Si l'emballage ou un élément du contenu semble avoir été endommagé lors du transport, ou présente de signes de manipulation sans précaution, veuillez dès réception en notifier immédiatement le transporteur. N'avisez pas Chauvet. Ne pas signaler les dommages visibles au transporteur immédiatement ou ne pas procéder à une vérification immédiate de l'état de l'emballage peut entraîner l'invalidation de toute réclamation future.

Pour tout autre problème comme la non-livraison de pièces ou composants, des dommages non en rapport avec la livraison ou des vices cachés, veuillez déposer votre réclamation auprès de Chauvet dans les 7 jours suivant la livraison. Pour toute information sur les méthodes de contact de Chauvet, veuillez consulter la rubrique [Contact Us](#) (nous contacter) de ce manuel.

Description

Le Freedom™ Par Quad-4 IP est un projecteur PAR LED quadricolore sans fil, étanche et fonctionnant sur batterie. Il peut être utilisé en tant que spot d'éclairage vertical au sol ou suspendu en hauteur. Il est équipé d'une béquille réglable pour un placement aisé sur le sol et sa conception compacte permet de l'utiliser avec les treillis TRUSST®. Les LEDs RGBA permettent une infinité de mélanges de couleurs. L'émetteur/récepteur D-Fi™ sans fil intégré permet un contrôle à distance d'un nombre illimité d'appareils Freedom™ Par Quad-4 IP en mode maître/esclave. Le Freedom™ Par Quad-4 IP peut également être contrôlé par n'importe quel contrôleur compatible D-Fi™, l'application CHAUVET® FlareCON™, le concentrateur CHAUVET® D-Fi™ Hub ou bien avec la télécommande IRC'6 fournie.

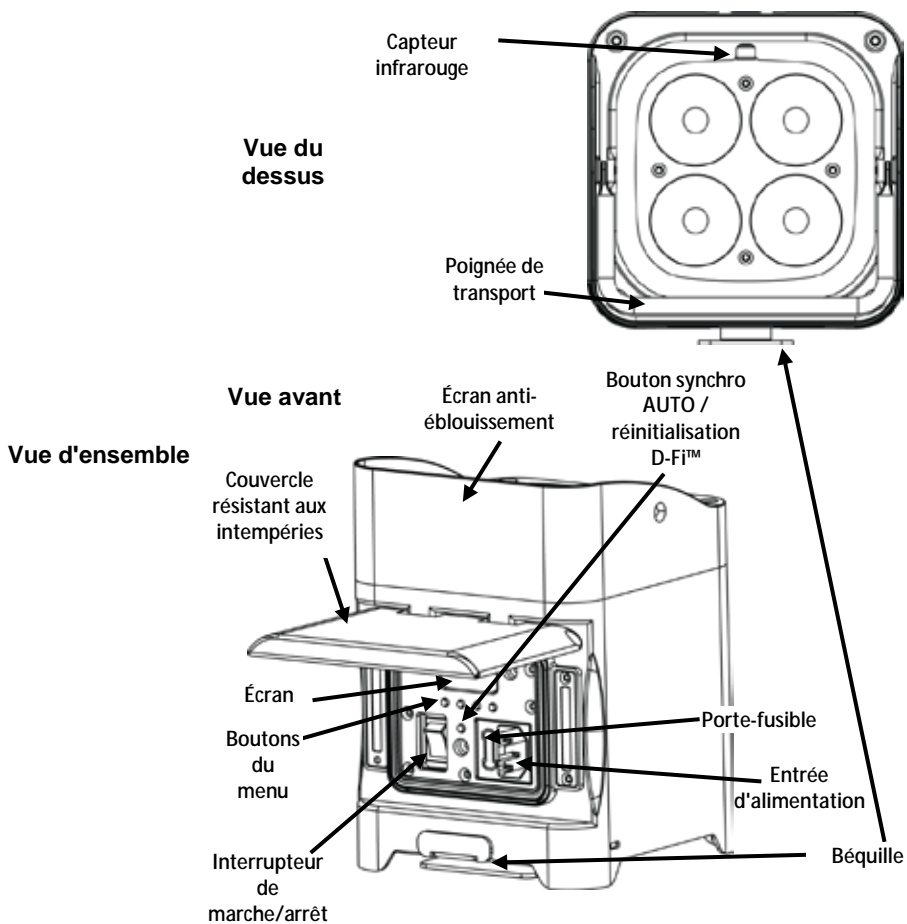

Alimentation CA Le Freedom™ Par Quad-4 IP est doté d'une alimentation universelle prenant en charge toute tension d'entrée comprise entre 100 et 240 VCA, 50/60 Hz.



Durant les périodes de non-utilisation, pour éviter toute usure inutile et pour prolonger la durée de vie, déconnectez-entièrement l'appareil en le débranchant de l'alimentation électrique ou en coupant le disjoncteur.



Le couvercle résistant aux intempéries doit être positionné en position abaissée pendant le fonctionnement pour respecter la norme IP54 extérieur.

Remplacement du Fusible

1. Débranchez l'appareil de l'alimentation.
2. Insérez et calez la pointe d'un tournevis à tête plate dans la fente du porte-fusible.
3. En faisant levier, faites sortir de son emplacement le couvercle du porte-fusible.
4. Retirez le fusible obsolète du clip se trouvant à l'avant du couvercle de sécurité et remplacez-le par un fusible équivalent.
5. Insérez à nouveau le porte-fusible puis rebranchez l'appareil.

Alimentation par batterie Le Freedom™ Par Quad-4 IP est livré avec une batterie au lithium rechargeable permettant un fonctionnement sans câble.

Chargement de la batterie La batterie se recharge dès que l'appareil est branché à une source d'alimentation. Si l'appareil est branché mais qu'il n'est pas utilisé, assurez-vous que l'interrupteur marche/arrêt soit sur la position **Off** (arrêt).

Indicateur de durée de vie de la batterie Les indicateurs du menu sur l'affichage LED montrent la durée de vie restante de la batterie. Le dessin ci-dessous donne la signification des indicateurs de la durée de vie de la batterie.

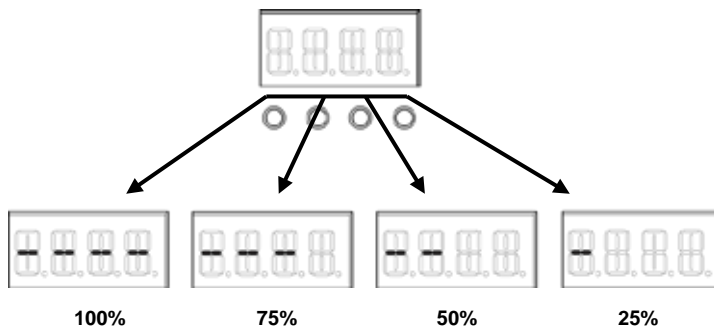

Duración de la batería

Autonomie maximale (avec toutes les couleurs)	Autonomie maximale (avec une seule couleur)	Temps de recharge
Jusqu'à 8 heures	Jusqu'à 20 heures	7 heures

IRC-6 Télécommande à Infrarouge Le Freedom™ Par Quad-4 IP est compatible avec la télécommande à infrarouge IRC-6 de Chauvet. Pour de plus amples informations sur l'IRC-6 et si vous souhaitez télécharger les instructions d'utilisation de la télécommande IRC-6, rendez-vous sur le site Web de Chauvet www.chauvetlighting.com.

Montage Avant de monter cet appareil, veuillez lire les [consignes de sécurité](#). Pour consulter notre gamme de fixations de montage Chauvet, consultez l'adresse www.chauvetlighting.com/cables-clamps-main.html.

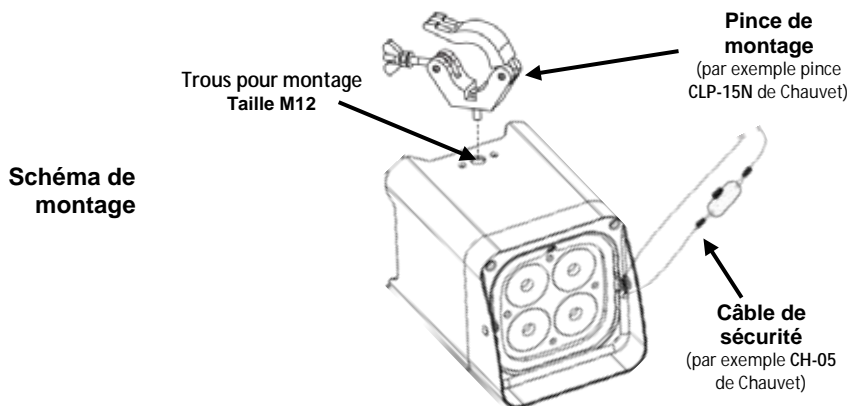

Raccordement DMX sans fil Le Freedom™ Par Quad-4 IP fonctionne également avec un jeu d'orgues. Consultez le site web de Chauvet à la page www.chauvetlighting.com/product-manuals-literature/ pour découvrir le Manuel d'Utilisation renseignant plus d'informations sur comment opérer le Freedom™ Par Quad-4 IP en mode DMX. Retrouvez les informations sur le DMX dans l'introduction au DMX de Chauvet, disponible sur le site Web de Chauvet à la page <http://www.chauvetlighting.com/>.

Configuration du fonctionnement sans fil Le Freedom™ Par Quad-4 IP peut être utilisé en mode D-Fi™ sans fil. Utilisez le bouton "**D-Fi™ AUTO Sync/Clear**" (Synchro AUTO/ réinitialisation D-Fi™) pour effectuer une synchronisation automatique avec d'autres appareils D-Fi™, que cela soit pour la réception ou l'émission. Vous devez sélectionner manuellement entre la réception ou l'émission en utilisant le menu. Pour plus d'informations sur la configuration de cet appareil pour émettre ou recevoir en mode D-Fi™ sans fil, veuillez consulter les instructions dans le manuel d'utilisation du Freedom™ Par Quad-4 IP à télécharger sur le site Web de Chauvet.

Adresse de Départ Afin de s'assurer un accès à tous les canaux dans la personnalité DMX à trois canaux, l'adresse DMX de départ la plus élevée recommandée pour cette unité est 503.

Connexion Maître/Esclave Le Freedom™ Par Quad-4 IP fonctionne en mode Maître/Esclave. Les informations relatives à la configuration de cette unité quant à son fonctionnement en Maître/Esclave se trouvent dans le Manuel d'Utilisation, disponible sur le site de Chauvet à l'adresse : <http://www.chauvetlighting.com/product-manuals-literature/>.



Vous pouvez synchroniser un nombre illimité de récepteurs en mode sans fil avec un seul émetteur.



Pour garantir un signal suffisamment fort, les appareils doivent être surélevés d'au moins 1,5 mètres au dessus du niveau du sol ou placés de manière à ce qu'aucun obstacle ne vienne obstruer la ligne de vue directe entre chacun d'entre eux.



Pour de meilleurs résultats, ajoutez chaque récepteur en mode manuel, ce qui vous permet de vous assurer que le même canal est sélectionné pour chaque appareil supplémentaire.

Le Freedom™ Par Quad-4 IP envoie un signal DMX sans fil à d'autres appareils sans fil.

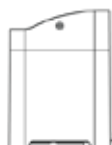
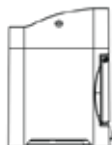
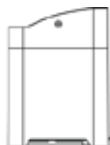

Description du Tableau de Commandes	Bouton	Fonction
	<MENU>	Permet de parcourir les fonctions du menu principal ou de quitter un sous-menu
	<UP>	Permet de parcourir les listes de menu vers le haut, dans une fonction permet d'augmenter les valeurs numériques.
	<DOWN>	Permet de parcourir les listes de menu vers le bas, dans une fonction permet de diminuer les valeurs numériques.
	<ENTER>	Permet d'entrer dans un menu ou de définir la valeur d'affichage en cours
	<Auto>	Permet d'effectuer la synchronisation D-Fi™ automatique ou d'afficher des informations sur l'état D-Fi™.

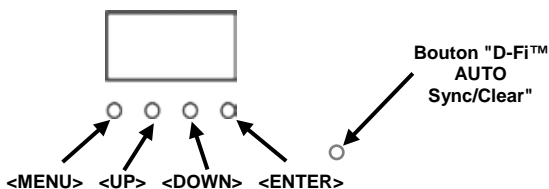

Plan du menu

Fonction principale	Niveaux de programmation		Description	
Personnalité DMX et Adresse DMX de Départ	4-CH	d 1–d512	Permet de sélectionner la personnalité DMX et l'adresse DMX de départ.	
	6-CH			
	10CH			
Couleurs Statiques	C--	C 1–C 15	Permet de sélectionner une couleur parmi un choix de 15 couleurs statiques.	
Programmes Automatiques	P--	P 1–P 4	Permet de sélectionner un programme parmi un choix de 4 programmes automatiques	
Vitesse du Programme	S--	S 1–S100	Permet de régler la vitesse du programme auto (lent à rapide)	
Mélange de Couleur Personnalisé	U--	r 0–r255	Rouge (0 à 100%)	
		g 0–g255	Vert (0 à 100%)	
		b 0–b255	Bleu (0 à 100%)	
		A 0–A255	Ambre (0 à 100%)	
Assombrissement	DIM	OFF	Permet de définir la courbe de gradation : dim1 (rapide) à dim3 (lent), ou OFF (arrêt)	
		dim1		
		dim2		
		dim3		
Infrarouge	SET	On	Permet d'activer ou désactiver l'infrarouge	
		Off		
2.4 Ghz D-Fi™	S-tr	drAS	drAU	Sélection automatique de la fréquence de réception
		drCH	dr 1–dr16	Sélection manuelle de la fréquence de réception
		dtAS	dtAU	Sélection automatique de la fréquence de transmission
		dtCH	dt 1–dt16	Sélection manuelle de la fréquence de transmission

Valeurs DMX

10CH	Canal	Fonction	Valeur	Pourcentage/Paramétrage
	1	Dimmer (gradateur)	000○255	0–100%
	2	Red (rouge)	000○255	0–100%
	3	Green (vert)	000○255	0–100%
	4	Blue (bleu)	000○255	0–100%
	5	Amber (ambre)	000○255	0–100%
	6	Manual Color and Color Temperature (couleur manuelle et température de couleur)	000○010 011○170 171○200 201○205 206○210 211○215 216○220 221○225 226○230 231○235 236○240 241○245 246○250 251○255	Aucune fonction Macros de couleurs R: 100% G: 100% B: 100% A: 100% Ambre 4600 K 2500 K 1900 K 2700 K 3000 K 5200 K 7700 K 7300 K 7900 K 8000 K
	7	Strobe (stroboscope)	000○010 011○255	Aucune fonction Vitesse du programme, lent à rapide
	8	Auto Programs (programmes automatiques)	000○010 011○060 061○120 121○180 181○255	Aucune fonction Programme automatique 1 Programme automatique 2 Programme automatique 3 Programme automatique 4
	9	Auto Speed (vitesse automatique)	000○255	Lent à rapide
	10	Dim Mode (mode de gradation)	000○051 052○101 102○152 153○203 204○255	Préréglage de vitesse d'assombrissement à partir du menu affichage Arrêt du mode de vitesse d'assombrissement Mode 1 de vitesse d'assombrissement (vitesse rapide) Mode 2 de vitesse d'assombrissement (vitesse moyenne) Mode 3 de vitesse d'assombrissement (vitesse lente)

Valeurs DMX (suite)

6-CH	Canal	Fonction	Valeur	Pourcentage/Paramétrage
	1	Dimmer (gradateur)	000◊255	0–100%
	2	Red (rouge)	000◊255	0–100%
	3	Green (vert)	000◊255	0–100%
	4	Blue (bleu)	000◊255	0–100%
	5	Amber (ambre)	000◊255	0–100%
	6	Strobe (stroboscope)	000◊010 011◊255	Aucune fonction Vitesse du programme, lent à rapide

4-CH	Canal	Fonction	Valeur	Pourcentage/Paramétrage
	1	Red (rouge)	000◊255	0–100%
	2	Green (vert)	000◊255	0–100%
	3	Blue (bleu)	000◊255	0–100%
	4	Amber (ambre)	000◊255	0–100%

Über diese Schnellanleitung

In der Schnellanleitung des Freedom™ Par Quad-4 IP finden Sie die wesentlichen Produktinformationen, wie etwa über die Montage, Menüoptionen und DMX-Werte des Geräts. Detaillierte Informationen finden Sie in der Bedienungsanleitung dieses Produkts, die Sie auf der Website von Chauvet unter www.chauvetlighting.com/product-manuals-literature/ herunterladen können.

Haftungsausschluss

Die in dieser Anleitung aufgeführten Informationen und Spezifikationen können ohne vorherige Ankündigung geändert werden.

Sicherheitshinweise

Diese Sicherheitshinweise enthalten wichtige Informationen über die Montage, Verwendung und Wartung des Geräts.



- SCHLIESSEN Sie dieses Produkt nur an einen mit der Masse verbundenen und abgesicherten Stromkreislauf an.
- Stellen Sie sicher, dass das Netzkabel nicht gequetscht oder beschädigt ist.
- Trennen Sie das Gerät von der Stromquelle, bevor Sie es reinigen oder die Sicherung auswechseln.
- Ziehen Sie beim Trennen des Geräts von der Stromversorgung nie am Kabel.
- Bei Montage über Kopf immer ein Sicherungsseil verwenden.
- KEINE entflammaren Materialien während des Betriebs in der Nähe des Geräts lagern.
- NIEMALS in die Lichtquelle schauen, während das Gerät eingeschaltet ist.
- NIEMALS während des Betriebs das Gehäuse berühren, da dies sehr heiß wird.



- Dieses Produkt eignet sich nicht für eine permanente Installation.
- Dieses Gerät kann im Innen- und vorübergehend im Außenbereich verwendet werden (**IP54**). Dieses Gerät nicht in rauen oder übermäßig aggressiven Umgebungen (sowohl im Innen- wie auch im Außenbereich) verwenden. Das schließt extreme Temperaturen, hohe Luftfeuchte, atmosphärische Bedingungen (einschließlich Salzgehalt und Druck), Strahlung (UV-, Infrarot- oder Kernstrahlung), Stöße und Bedingungen, die nicht der Schutzart (IP) des Produkts entsprechen, ein. Dieses Gerät nicht unter Wasser tauchen.
- Das Gerät nicht Regen oder Feuchtigkeit aussetzen.
- Installieren Sie das Gerät immer an einem Ort mit ausreichender Belüftung und mit einem Abstand von 50 cm zu den angrenzenden Flächen.
- Betreiben Sie das Gerät nicht bei einer maximalen Umgebungstemperatur von mehr als 104 °F (40 °C).
- Vergewissern Sie sich, dass die Spannung der Schukosteckdose, an die Sie das Gerät anschließen, sich innerhalb des Spannungsbereiches befindet, der auf dem Hinweisschild oder dem rückwärtigen Bedienfeld des Produkts angegeben ist.
- Schließen Sie dieses Produkt niemals an einen Dimmer oder Regelwiderstand an.



- Achten Sie beim Auswechseln der Sicherung darauf, immer den gleichen Typ mit den gleichen Werten zu verwenden.
- Tragen Sie das Produkt niemals am Netzkabel oder einem beweglichen Geräteteil.
- Das Produkt darf nur am Tragegriff getragen werden.
- Bei ernsthaften Betriebsproblemen stoppen Sie umgehend die Verwendung des Geräts.
- Versuchen Sie nie selbst, dieses Produkt zu reparieren. Reparaturen müssen von entsprechend geschultem Fachpersonal durchgeführt werden, da sonst Schäden oder Fehlfunktionen auftreten können.
- Wenden Sie sich bei Problemen mit der Funktion des Produkts an den nächsten autorisierten Technischen Support.
- Um unnötigen Verschleiß zu vermeiden und die Lebensdauer des Geräts zu verlängern, trennen Sie während längerer Perioden des Nichtgebrauchs das Gerät vom Stromnetz – entweder per Trennschalter oder durch Herausziehen des Steckers aus der Steckdose.

Kontakt Kunden außerhalb der USA, GB, Irland, Mexiko oder Benelux wenden sich an ihren Lieferanten, um den Kundensupport in Anspruch zu nehmen oder ein Produkt zurückzuschicken. Kontaktinformationen finden Sie unter www.chauvetlighting.com.

Packungsinhalt

- Freedom™ Par Quad-4 IP
- Netzkabel
- Fernbedienung IRC-6
- Garantiekarte
- Schnellanleitung

Erste Schritte Packen Sie das Produkt vorsichtig aus und überprüfen Sie, ob Sie alle Teile unbeschädigt erhalten haben.

Wenn die Box oder die in der Verpackung befindlichen Teile beschädigt sind oder Mängel durch nicht einwandfreie Behandlung aufweisen, sichern Sie alle Verpackungsteile und machen dies umgehend beim Transportunternehmen geltend. Benachrichtigen Sie jedoch nicht Chauvet. Eine Nichtbeachtung dieser umgehenden Meldepflicht gegenüber dem Transportunternehmen oder fehlende Verpackungsteile bei der Überprüfung des Anspruchs auf Mängelbeseitigung kann zu einem Erlischen dieses Anspruchs führen.

Bei anderen Problemen wie etwa fehlende Komponenten oder Teile, Schäden, die nicht durch den Transport entstanden sind, oder nicht offensichtliche Schäden, machen Sie Ihren Anspruch gegenüber Chauvet innerhalb von 7 Tagen ab Lieferung der Waren geltend. Hinweise zur Kontaktaufnahme mit Chauvet finden Sie unter dem Abschnitt [Contact Us](#) (Kontaktieren Sie uns) in dieser Schnellanleitung.

Beschreibung Der Freedom Par Quad-4 IP ist eine wetterfeste, drahtlose, akkubetriebene vierfarbige LED-PAR-Kanne. Er kann als Deckenfluter vom Boden aus oder über Kopf hängend verwendet werden. Der verstellbare Seitenständer erlaubt eine einfache Aufstellung auf dem Boden und aufgrund seiner kompakten Bauweise lässt er sich mit TRUSST-Bühnentraversen verwenden. Die RGBA-LEDs ermöglichen eine praktisch unendliche Anzahl von Farbkombinationen. Mit dem integrierten, drahtlosen D-Fi™ Transceiver lassen sich eine unbegrenzte Anzahl an Freedom Par Quad-4 IP-Geräten im Master/Slave-Modus betreiben. Der Freedom Par Quad-4 IP kann auch über einen mit einem D-Fi™ kompatiblen Controller, der CHAUVET-App FlareCON, dem CHAUVET D-Fi™ Hub oder der IRC-6-Fernbedienung angesteuert werden.

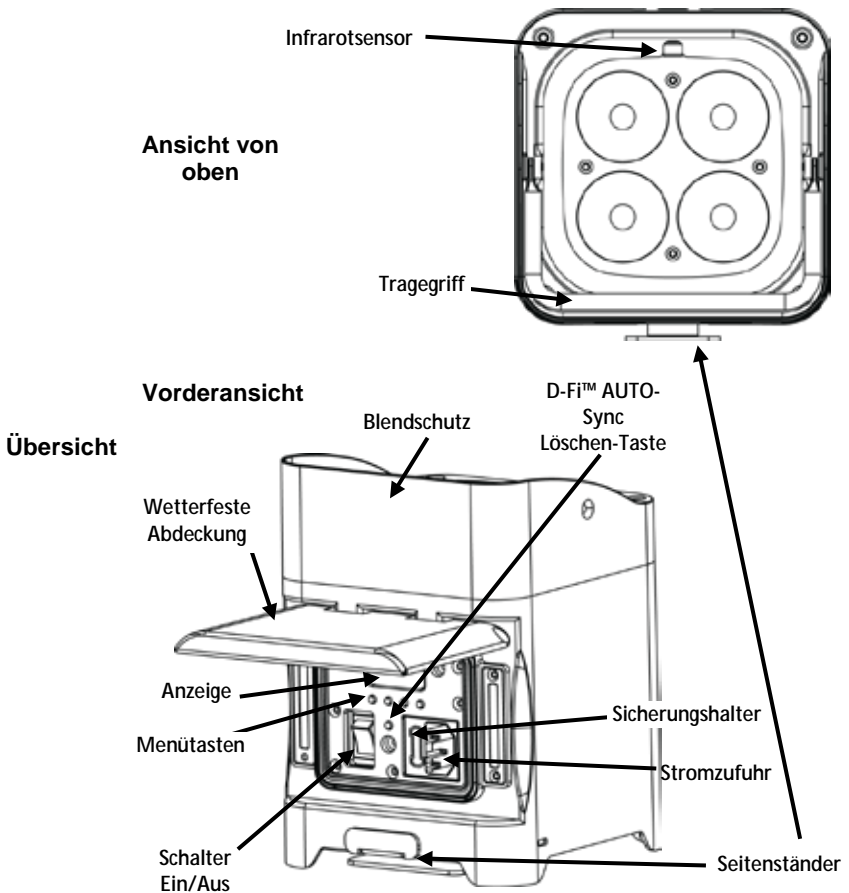

Wechselstrom Der Freedom Par Quad-4 IP verfügt über ein Vorschaltgerät, das automatisch die anliegende Spannung erkennt, sobald der Netzstecker in die Schukosteckdose gesteckt wird, und kann mit einer Eingangsspannung von 100–240 V AC, 50/60 Hz arbeiten.



Um unnötigen Verschleiß zu vermeiden und die Lebensdauer des Geräts zu verlängern, trennen Sie während längerer Perioden des Nichtgebrauchs das Gerät vom Stromnetz – entweder per Trennschalter oder durch Herausziehen des Steckers aus der Steckdose.



Die wetterfeste Abdeckung muss während des Betriebs in der abgesenkten Position gesichert werden, um die Schutzart IP54 einzuhalten.

Auswechseln der Sicherung

1. Trennen Sie das Gerät vom Stromnetz.
2. Klemmen Sie die Spitze eines Flachkopfschraubendrehers in den Schlitz des Sicherungshalters.
3. Hebeln Sie die Sicherheitsabdeckung vom Gehäuse weg ab.
4. Entfernen Sie die durchgebrannte Sicherung von der Klemme am Vorderteil der Sicherheitsabdeckung, und ersetzen Sie diese durch eine Sicherung des gleichen Typs und mit den gleichen Werten.
5. Stecken Sie den Sicherungshalter wieder zurück, und schließen Sie das Gerät an das Stromnetz an.

Stromversorgung per Akku

Der Freedom™ Par Quad-4 IP wird für einen kabelfreien Betrieb mit einem Lithium-Ionen-Akku betrieben.

Laden des Akkus

Der Akku wird geladen, sobald das Produkt mit einem Stromnetz verbunden wird. Wenn das Produkt angesteckt und nicht in Betrieb ist, stellen Sie sicher, dass der Geräteschalter On/Off sich in der Position **Off** (Aus) befindet.

Akkustands-Anzeige

Die Kontrollleuchten auf der LED-Menüanzeige zeigen die verbleibende Laufzeit der Akkus an. In der folgenden Zeichnung erfahren Sie, wie die Kontrollleuchten für den Akkuladestand zu interpretieren sind.

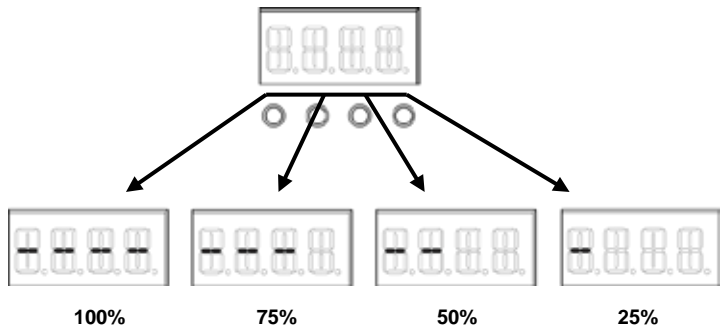

Akkulaufzeit

Maximale Laufzeit (alle Farben angeschaltet)	Maximale Laufzeit (nur eine Farbe angeschaltet)	Ladezeit
Bis zu 8 Stunden	Bis zu 20 Stunden	7 Stunden

Infrarot-Fernbedienung IRC-6

Der Freedom Par Quad-4 IP ist vollständig kompatibel mit der Infrarot-Fernbedienung IRC-6 von Chauvet. Weitere Informationen zur IRC-6 oder herunterladbare Anweisungen finden Sie auf www.chauvetlighting.com.

Montage

Lesen Sie vor der Montage dieses Geräts in jedem Fall die [Sicherheitshinweise](#). Informationen zu unserer Chauvet-Produktlinie für Befestigungsklemmen finden Sie unter www.chauvetlighting.com/cables-clamps-main.html.

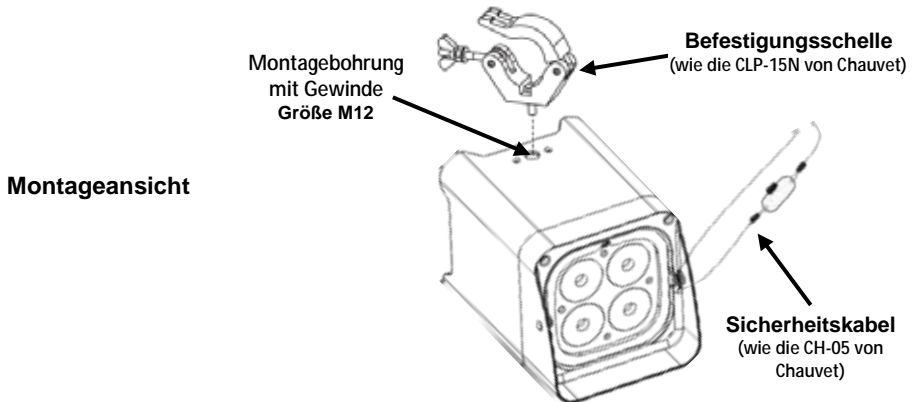

Drahtlose DMX-Verbindung

Der Freedom™ Par Quad-4 IP kann mit einem DMX-Controller angesteuert werden. Informationen zur Konfiguration des Freedom™ Par Quad-4 IP für einen DMX-Betrieb finden Sie in der Bedienungsanleitung, die Sie auf der Website von Chauvet unter <http://www.chauvetlighting.com> herunterladen können. Informationen über DMX finden Sie im Dokument "DMX - Eine Einführung" von Chauvet, das Sie auf der Website von Chauvet unter <http://www.chauvetlighting.com/> herunterladen können.

Drahtlose Konfiguration

Der Freedom Par Quad-4 IP kann im drahtlosen D-Fi™-Modus betrieben werden. Mit der Taste **D-Fi™ AUTO Sync/Löschen** synchronisieren Sie das Gerät automatisch mit anderen D-Fi™-Produkten für das Senden und Empfangen. Sie müssen über die Menüstruktur manuell festlegen, ob Sie senden oder empfangen möchten. Informationen zur Konfiguration dieses Produkts für das Senden und Empfangen im drahtlosen D-Fi™-Modus finden Sie in der Bedienungsanleitung des Freedom Par Quad-4 IP, die Sie auf der Website von Chauvet herunterladen können.

Startadresse Um einen vollständigen Zugang zu allen Kanälen in jedem der 3 DMX-Modi zu gewährleisten, ist die höchste empfohlene DMX-Startadresse für dieses Produkt 503.

Master/Slave-Schaltung Der Freedom Par Quad-4 IP arbeitet im Master/Slave-Modus. Informationen zur Konfigurierung dieses Produkts für einen Master/Slave-Modus finden Sie in der Bedienungsanleitung, die Sie auf der Website von Chauvet herunterladen können: <http://www.chauvetlighting.com/product-manuals-literature/>.



Sie können eine unbeschränkte Anzahl Empfänger mit einem Sender drahtlos synchronisieren.



Um starke Signale zu gewährleisten, sollte das Gerät mindestens 1,50 m über dem Boden installiert oder zwischen den Geräten eine „freie Sicht“ sichergestellt werden.



Für beste Ergebnisse fügen Sie einzelne Empfänger im manuellen Modus hinzu, damit Sie auch wirklich den gleichen Kanal für die zusätzlichen Geräte auswählen können.

Freedom Par
Quad-4 IP
sendet DMX-
Signale drahtlos
an andere
Drahtlosgeräte

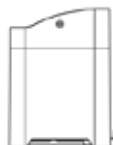
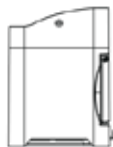
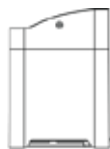

Beschreibung des Bedienfeldes lesen	Taste	Funktion
	<MENU>	Schaltet durch die Funktionen des Hauptmenüs oder verlässt dieses über ein Untermenü
	<UP>	Damit navigieren Sie sich durch die Menüpunkte nach oben oder erhöhen den numerischen Wert der entsprechenden Funktionen
	<DOWN>	Damit navigieren Sie sich durch die Menüpunkte nach unten oder verringern den numerischen Wert der entsprechenden Funktionen
	<ENTER>	Ruft ein Menü auf oder stellt den aktuell angezeigten Wert ein
	<Auto>	Synchronisiert automatisch D-Fi™ oder zeigt Informationen über den Status von D-Fi™ an

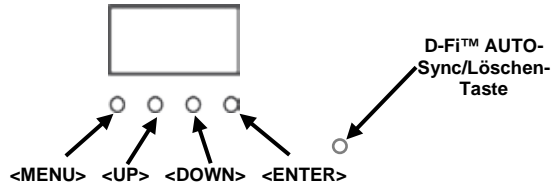

Menüstruktur

Hauptfunktion	Programmirebenen		Beschreibung	
DMX-Eigenschaften und -Startadresse	4-CH	d 1–d512	Wählt DMX-Eigenschaften und -Startadresse aus	
	6-CH			
	10CH			
Statische Farben	C--	C 1–C 15	Wählt 1 von 15 statischen Farben aus	
Auto-Programme	P--	P 1–P 4	Wählt 1 von 4 automatischen Programmen aus	
Programmgeschwindigkeit	S--	S 1–S100	Stellt Geschwindigkeit des Auto-Programms ein (langsam bis schnell)	
Benutzerdefinierte Farbmischung	U--	r 0–r255	rot (0–100%)	
		g 0–g255	grün (0–100%)	
		b 0–b255	blau (0–100%)	
		A 0–A255	bernsteinfarben (0–100%)	
Dimmer	DIM	OFF	Stellt die Dimmungskurve ein: dIM1 (schnell) bis dIM3 (langsam) oder OFF	
		dIM1		
		dIM2		
		dIM3		
Infrarot	SET	On	Schaltet Infrarot ein oder aus	
		Off		
2.4 Ghz D-Fi™	S-tr	drAS	drAU	Wählt automatisch die Empfangsfrequenz aus
		drCH	dr 1–dr16	Wählt manuell die Empfangsfrequenz aus
		dtAS	dtAU	Wählt automatisch die Sendefrequenz aus
		dtCH	dt 1–dt16	Wählt manuell die Sendefrequenz aus

DMX-Werte

10CH	Kanal	Funktion	Wert	Prozent/Einstellung
	1	Dimmer	000↻255	0 bis 100%
	2	Rot	000↻255	0 bis 100%
	3	Grün	000↻255	0 bis 100%
	4	Blau	000↻255	0 bis 100%
	5	Bernsteinfarben	000↻255	0 bis 100%
	6	Manuelle Farbe und Farbtemperatur	000↻010 011↻170 171↻200 201↻205 206↻210 211↻215 216↻220 221↻225 226↻230 231↻235 236↻240 241↻245 246↻250 251↻255	Keine Funktion Farbtöne R: 100% G: 100% B: 100% bernsteinfarben 4600 K 2500 K 1900 K 2700 K 3000 K 5200 K 7700 K 7300 K 7900 K 8000 K
	7	Stroboskop	000↻010 011↻255	Keine Funktion Langsam bis schnell
	8	Auto-Programme	000↻010 011↻060 061↻120 121↻180 181↻255	Keine Funktion Auto-Programm 1 Auto-Programm 2 Auto-Programm 3 Auto-Programm 4
	9	Geschwindigkeit des Auto-Programms	000↻255	Langsam bis schnell
	10	Dimmer-Modus	000↻051 052↻101 102↻152 153↻203 204↻255	Dimmer-Geschwindigkeit vom Anzeigemenü voreinstellen Dimmer-Geschwindigkeits-Modus aus Dimmer-Geschwindigkeits-Modus 1 (hohe Geschwindigkeit) Dimmer-Geschwindigkeits-Modus 2 (mittlere Geschwindigkeit) Dimmer-Geschwindigkeits-Modus 3 (langsame Geschwindigkeit)

DMX-Werte (Fortsetzung)

6-CH	Kanal	Funktion	Wert	Prozent/Einstellung
	1	Dimmer	000◊255	0 bis 100%
	2	Rot	000◊255	0 bis 100%
	3	Grün	000◊255	0 bis 100%
	4	Blau	000◊255	0 bis 100%
	5	Bernsteinfarben	000◊255	0 bis 100%
	6	Stroboskop	000◊010 011◊255	Keine Funktion Langsam bis schnell

4-CH	Kanal	Funktion	Wert	Prozent/Einstellung
	1	Rot	000◊255	0 bis 100%
	2	Grün	000◊255	0 bis 100%
	3	Blau	000◊255	0 bis 100%
	4	Bernsteinfarben	000◊255	0 bis 100%

Sobre este Guia O Guia de Referência Rápida (GRR) do Freedom Par Quad-4 IP contém informações básicas sobre o produto tais como instalação, opções de menu e valores DMX. Para obter mais informações, transfira o Manual do Utilizador do site Web da Chauvet <http://www.chauvetlighting.com>.

Exclusão de Responsabilidade As informações e especificações contidas neste GRR estão sujeitas a alteração sem aviso prévio.

Instruções de Segurança Estas Instruções de Segurança incluem informações importantes sobre a instalação, utilização e manutenção.



- Ligue sempre o produto a um circuito ligado à terra.
- Certifique-se de que o cabo de alimentação não está desgastado nem danificado.
- Desligue sempre o produto da fonte de alimentação antes da limpeza do produto ou substituição do fusível.
- Nunca desligue o produto da fonte de alimentação ao puxar ou esticar o cabo de alimentação.
- Se montar o produto em suspensão, certifique-se de que existe suporte adequado para o peso do produto e fixe sempre o produto utilizando um cabo de segurança.
- Certifique-se de que não existem materiais inflamáveis junto do produto durante o seu funcionamento.
- Evite a exposição ocular directa à fonte de luz quando o produto está ligado.
- Não toque no corpo do produto durante o funcionamento do produto porque o corpo pode estar muito quente.

- O produto não se destina à instalação permanente.
- Este produto destina-se à utilização interior e exterior temporária (**IP54**)! Não exponha o produto a condições severas ou a ambientes excessivamente corrosivos (em espaços fechados ou exteriores) incluindo, mas não limitado a, temperaturas extremas, humidade, condições atmosféricas (incluindo a salinidade ou pressão), radiação (UV, infravermelhos ou nuclear), choques ou condições que excedam a classificação da Protecção de Admissão ("IP") do produto. Não submerja este produto.
- Este produto pode ser exposto à chuva e humidade.
- Instale o produto num local com ventilação adequada e deixe pelo menos 50 cm (20 pol.) entre o produto e as superfícies adjacentes.
- Não utilize este produto a uma temperatura ambiente máxima maior do que 40 °C (104 °F).
- Certifique-se de que a tensão da fonte de alimentação utilizada para este produto está no intervalo indicado no autocolante ou no painel posterior do produto.



- Nunca ligue o produto a um regulador da intensidade da luz nem a um reóstato.
- Substitua o fusível do produto apenas por outro fusível do mesmo tipo e classificação.
- Nunca transporte o produto segurando no cabo de alimentação ou em qualquer peça móvel.
- Apenas utilize o manípulo para transportar este produto.
- Em caso de um problema de funcionamento grave, pare a utilização do produto imediatamente.
- Nunca abra ou repare o produto. As reparações efectuadas por pessoas sem conhecimentos podem provocar avarias ou um funcionamento incorrecto.
- Contacte o centro de assistência técnica mais próximo autorizado se o produto funcionar incorrectamente.
- Para eliminar desgaste desnecessário e aumentar a respectiva vida útil, durante os períodos de não utilização deve desligar o produto da alimentação através de um disjuntor ou desconectando-o.

Contacto Fora dos E.U.A., Reino Unido, Irlanda, México ou Benelux, entre em contacto com o seu distribuidor para solicitar assistência ou devolver um produto. Aceda a www.chauvetlighting.com para obter informações de contacto.

Conteúdo

- Freedom Par Quad-4 IP
- Cabo de alimentação
- Controlo remoto IRC-6
- Cartão de garantia
- Guia de referência rápida

Para Começar Desembale cuidadosamente o produto e verifique se todas as partes estão no interior da embalagem e se estão em bom estado.

Se a caixa ou qualquer parte do conteúdo parecer estar danificada devido ao transporte ou apresentar sinais de desalinhamento, guarde todos os elementos de acondicionamento e apresente uma reclamação junto da transportadora. Não notifique a Chauvet. A não comunicação imediata dos danos ou a não inspecção de todo o acondicionamento pode invalidar a reclamação.

Relativamente a outros problemas, tais como componentes ou peças em falta, danos não relacionados com o transporte ou danos ocultos, apresente uma reclamação junto da Chauvet no espaço de 7 dias após a entrega. Para obter informações sobre como contactar a Chauvet, consulte a secção [Contact Us](#) (contacte-nos) deste GRR.

Descrição O Freedom Par Quad-4 IP é um LED PAR, impermeável com quatro cores alimentado a bateria sem fios. Pode ser utilizado como uma luz superior no piso ou suspensa acima. Tem um estribo lateral ajustável para uma substituição simples do chão e um design compacto para que trabalhe com TRUSST. Os LEDs RGBA permitem uma mistura infinita de cores. O receptor e transmissor D-Fi sem fios integrados permitem o controlo principal/secundário sem fios de Freedom Par Quad-4s ilimitados. O Freedom Par Quad-4 IP pode ser também controlado por um controlador compatível D-Fi, com a aplicação FlareCON, CHAUVET D-Fi™ Hub ou o controlo remoto IRC-6 incluído.

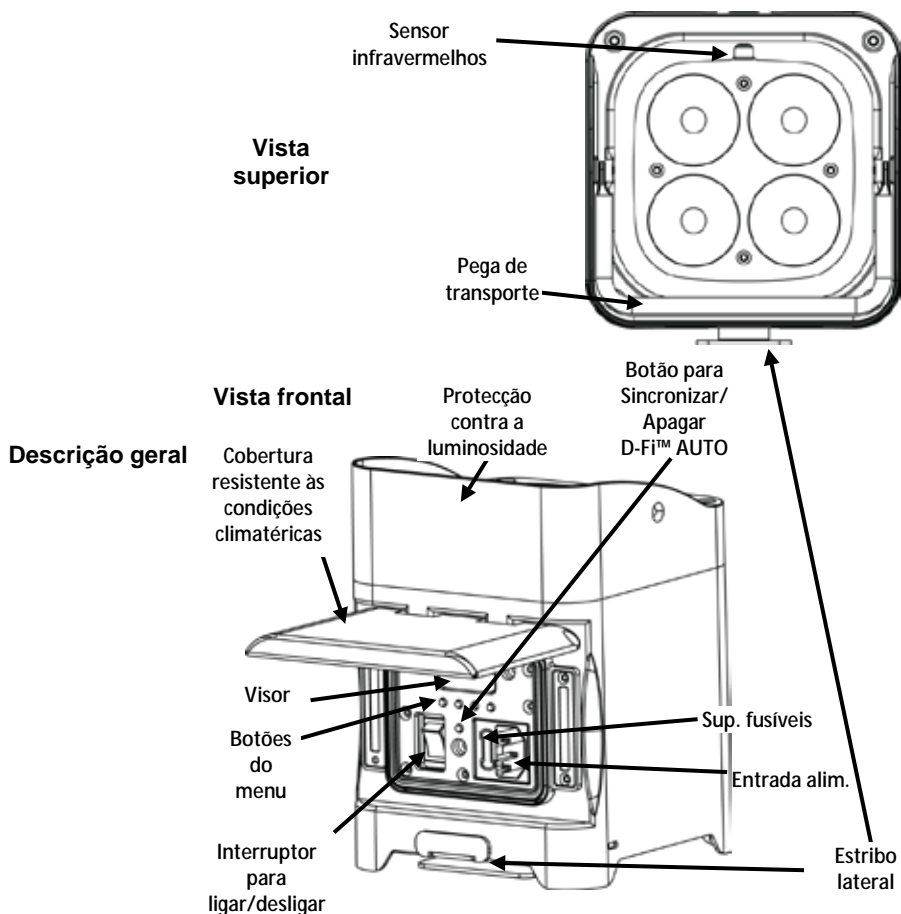

Alimentação CA Freedom™ Par Quad-4 IP possui uma fonte de alimentação de intervalo automático que funciona num intervalo de tensão de 100–240 VCA, 50/60 Hz.



Para eliminar desgaste desnecessário e aumentar a respectiva vida útil, durante os períodos de não utilização deve desligar o produto da alimentação através de um disjuntor ou desconectando-o.



A cobertura resistente às condições climáticas deve ser fixada na posição inferior durante o funcionamento para cumprir as classificações exteriores IP54.

Substituição do Fusível

1. Desligue o produto da alimentação.
2. Encaixe a ponta de uma chave de fendas de cabeça chata na ranhura do suporte de fusíveis.
3. Retire a tampa de segurança do corpo.
4. Retire o fusível queimado do grampo na parte frontal da tampa de segurança e substitua por um fusível com o mesmo tipo e classificação.
5. Volte a colocar o suporte de fusíveis e volte a ligar a alimentação.

Alimentação por Bateria

O Freedom™ Par Quad-4 IP está equipado com uma bateria de lítio recarregável para um funcionamento sem cabos.

Carregar a bateria

A bateria carrega sempre que o produto está ligado a uma fonte de alimentação. Sempre que o produto estiver ligado e não estiver em funcionamento, certifique-se de que o interruptor Ligado/Desligado está na posição **OFF (Desligado)**.

Indicador de carga da bateria

Os indicadores no Visor do menu LED mostram qual a carga da bateria ainda disponível. O desenho abaixo fornece uma chave para ler os indicadores de carga de bateria.

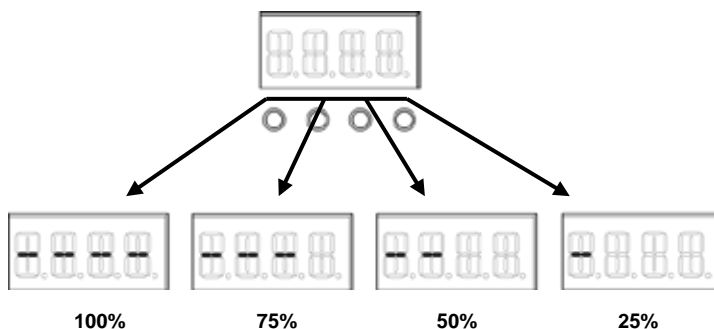
**Duração da bateria**

	100%	75%	50%	25%
Duração máxima (todas as cores acesas)	Até 8 horas	Até 20 horas	7 horas	
Duração máxima (uma cor ligada)				
Tempo de recarga				7 horas

Controlo Remoto por Infravermelhos IRC-6 O Freedom Par Quad-4 IP é compatível com o controlo remoto por infravermelhos IRC-6 da Chauvet. Para obter mais informações sobre o IRC-6 ou para transferir instruções, aceda a www.chauvetlighting.com.

Instalação Antes de instalar este produto, leia as [Instruções de segurança](#). Para obter a nossa Chauvet linha de braçadeiras de montagem, aceda a www.chauvetlighting.com/cables-clamps-main.html.

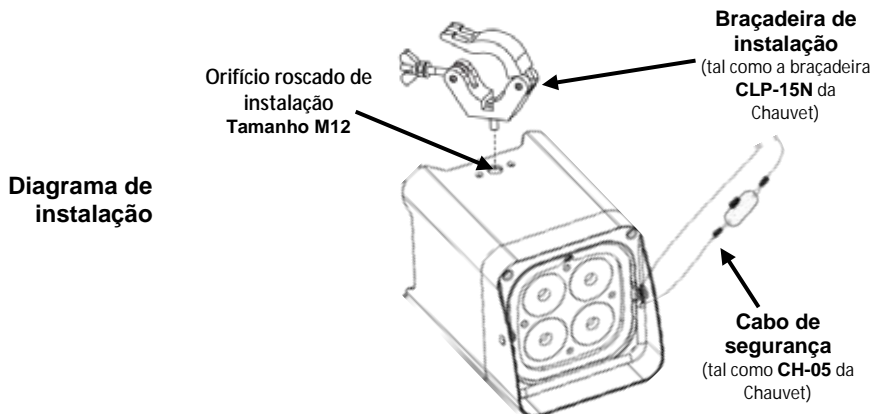

Interligação DMX sem fios O Freedom Par Quad-4 IP pode trabalhar com um controlador DMX quando se encontra ligado a ligações da série DMX. As instruções para a ligação e configuração deste produto para a operação DMX encontram-se no Manual de Utilizador. Se não estiver familiarizado com o DMX, transfira o DMX Primer a partir de www.chauvetlighting.com.

Configuração sem fios O Freedom Par Quad-4 IP pode ser utilizado no modo D-Fi™ sem fios. Utilize o botão **Sincronizar/Apagar D-Fi™ AUTO** para sincronizar automaticamente com outros produtos D-Fi™ para efectuar a transmissão ou recepção. Deve seleccionar para receber ou transmitir manualmente através do mapa do menu. Para obter mais informações sobre a configuração deste produto para transmitir ou receber no modo D-Fi™ sem fios, transfira as instruções de utilização do Manual do utilizador do Freedom Par Quad-4 IP a partir de www.chauvetlighting.com/.

Endereço Inicial Para garantir um acesso total a todos os canais na sua personalização DMX de o endereço DMX mais elevado recomendado é **503**.

Conexión Maestro/Esclavo El Freedom™ Par Quad-4 IP funciona en modo Maestro/Esclavo. La información para configurar este producto para funcionamiento Maestro/Esclavo está en el Manual de Usuario, disponible desde el sitio web de Chauvet <http://www.chauvetlighting.com>.



Pode sincronizar sem fios uma quantidade ilimitada de receptores a um transmissor.



Para garantir sinais resistentes, as unidades devem estar elevadas cerca de 1,5 m (5 pés) ou superior do solo ou permanecer numa linha de visão desobstruída entre os produtos.



Para obter os melhores resultados, adicione receptores individuais utilizando o modo manual para garantir que selecciona o mesmo canal para os produtos adicionais.

O Freedom Par Quad-4 IP envia o sinal DMX sem fios para outros produtos sem fios

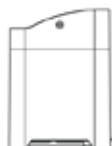
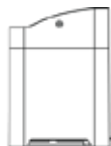

Descrição do Painel de Controlo	Botão	Função
	<MENU>	Sai da função ou menu actual
	<UP>	Desloca-se para cima na lista de menus ou aumenta o valor numérico numa função
	<DOWN>	Desloca-se para baixo na lista de menus ou diminui o valor numérico numa função
	<ENTER>	Activa o menu exibido actualmente ou define o valor seleccionado actualmente na função seleccionada
	<Auto>	Sincronização automática D-Fi™ ou exibir informações acerca do estado D-Fi™

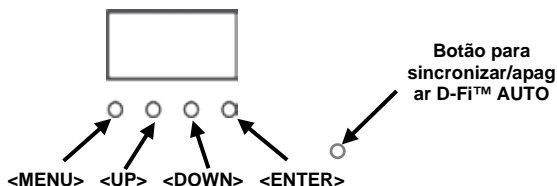

Opções do menu

Função principal	Níveis de programação		Descrição	
DMX Personality and Starting Address	4-CH	d 1–d512	Selecciona a personalização e valor inicial DMX	
	6-CH			
	10CH			
Static Colors	C--	C 1–C 15	Selecciona 1 de 15 cores estáticas	
Auto Programs	P--	P 1–P 4	Selecciona 1 de 4 programas automáticos	
Program Speed	S--	S 1–S100	Define a velocidade do programa automático (lento para rápido)	
Custom Color Mixing	U--	r 0–r255	Vermelho (0–100%)	
		g 0–g255	Verde (0–100%)	
		b 0–b255	Azul (0–100%)	
		A 0–A255	Âmbar (0–100%)	
Dimmer	DIM	OFF	Define a curva do regulador da intensidade da luz: DIM1 (rápido) para DIM3 (lento) ou DESLIGADO	
		DIM1		
		DIM2		
		DIM3		
Infrared	SET	On	Liga ou desliga os infravermelhos	
		Off		
2.4 Ghz D-Fi™	S-tr	drAS	drAU	Seleção automática da frequência de recepção
		drCH	dr 1–dr16	Seleção manual da frequência de recepção
		dtAS	dtAU	Seleção automática da frequência de transmissão
		dtCH	dt 1–dt16	Seleção manual da frequência de transmissão

Valores DMX

10CH	Canal	Função	Valor	Porcentagem/Definição
	1	Regulador da intensidade da luz	000◊255	0 a 100%
	2	Vermelho	000◊255	0 a 100%
	3	Verde	000◊255	0 a 100%
	4	Azul	000◊255	0 a 100%
	5	Âmbar	000◊255	0 a 100%
	6	Cor manual e temperatura da cor	000◊010 011◊170 171◊200 201◊205 206◊210 211◊215 216◊220 221◊225 226◊230 231◊235 236◊240 241◊245 246◊250 251◊255	Sem função Macros de cores R: 100% G: 100% B: 100% A: 100% Âmbar 4600 K 2500 K 1900 K 2700 K 3000 K 5200 K 7700 K 7300 K 7900 K 8000 K
	7	Sinal de validação	000◊010 011◊255	Sem função Lento para rápido
	8	Programas automáticos	000◊010 011◊060 061◊120 121◊180 181◊255	Sem função Programa automático 1 Programa automático 2 Programa automático 3 Programa automático 4
	9	Velocidade automática	000◊255	Lento para rápido
	10	Modo dim	000◊051 052◊101 102◊152 153◊203 204◊255	Velocidade do regulador de intensidade predefinida do visor do menu Modo da velocidade do regulador de intensidade desligado Modo da velocidade do regulador de intensidade 1 (velocidade rápida) Modo da velocidade do regulador de intensidade 2 (velocidade média) Modo da velocidade do regulador de intensidade 3 (velocidade lenta)

Valores DMX (cont.)

6-CH	Canal	Função	Valor	Porcentagem/Definição
	1	Regulador da intensidade da luz	000◊255	0 a 100%
	2	Vermelho	000◊255	0 a 100%
	3	Verde	000◊255	0 a 100%
	4	Azul	000◊255	0 a 100%
	5	Âmbar	000◊255	0 a 100%
	6	Sinal de validação	000◊010 011◊255	Sem função Lento para rápido

4-CH	Canal	Função	Valor	Porcentagem/Definição
	1	Vermelho	000◊255	0 a 100%
	2	Verde	000◊255	0 a 100%
	3	Azul	000◊255	0 a 100%
	4	Âmbar	000◊255	0 a 100%

**Informazioni
sulla Guida**

La Guida Rapida di Freedom Par Quad-4 IP contiene informazioni di base sul prodotto quali montaggio, opzioni menù e valori DMX. Per maggiori informazioni, fare riferimento al Manuale Utente disponibile sul sito Web Chauvet <http://www.chauvetlighting.com>.

**Esclusione di
Responsabilità**

Le informazioni e le specifiche contenute in questa guida possono essere modificate senza preavviso.

**Note di
Sicurezza**

Le Note di Sicurezza includono informazioni importanti circa il montaggio, l'uso e la manutenzione.



- Collegare sempre ad un circuito dotato di messa a terra.
- Assicurarsi che il cavo di alimentazione non sia piegato o danneggiato.
- Prima di effettuare la pulizia o sostituire il fusibile, scollegare l'unità dell'alimentazione elettrica.
- Non scollegare mai l'unità dall'alimentazione elettrica tirando o stratonando il cavo.
- Quando si monta l'unità in alto, assicurarsi che il supporto sia in grado di sorreggerne il peso ed utilizzare sempre un cavo di sicurezza
- Assicurarsi che non vi sia materiale infiammabile vicino all'unità durante il funzionamento.
- Quando l'unità è in funzione, evitare l'esposizione diretta degli occhi alla sorgente luminosa.
- Non toccare il contenitore dell'unità durante il funzionamento perché potrebbe essere molto caldo.

- L'apparecchiatura non è progettata per installazione permanente.
- Questa apparecchiatura deve essere utilizzata in interni oppure in esterno ma solo temporaneamente (**IP54**). Non esporre a condizioni ambientali severe o atmosfera eccessivamente corrosiva (sia in interni che in esterni), incluso, ma non limitato a, temperature, umidità e condizioni atmosferiche estreme (incluse salinità o pressione), radiazioni (UV, infrarossi o nucleari), urti e condizioni che superino quelle previste dalla classificazione IP (Protezione Ingresso). Non immergere l'unità in acqua
- Può essere esposta alla pioggia e all'umidità.
- Montare l'unità in posizione ben ventilata, ad almeno 50 cm (20") da qualsiasi superficie.
- Non utilizzare l'unità ad una temperatura ambiente massima superiore a 40 °C (104 °F).
- Assicurarsi che la tensione di alimentazione sia quella indicata sull'etichetta o sul pannello posteriore dell'unità.
- Non collegare mai l'unità ad un dimmer o ad un reostato.
- Sostituire il fusibile soltanto con un altro dello stesso tipo e classe.
- Non trasportare mai l'unità tenendola dal cavo di alimentazione o da qualsiasi parte mobile.



- Prendere e trasportare l'unità solo dalla maniglia.
- In caso di gravi problemi di funzionamento sospendere immediatamente l'utilizzo.
- Non aprire né tentare di riparare l'unità. Interventi eseguiti da personale non specializzato possono causare danni o malfunzionamenti.
- In caso di malfunzionamento, contattare il centro di assistenza tecnica più vicino.
- Per evitarne l'eccessiva usura e migliorarne la durata nel tempo, scollegare l'unità dalla presa elettrica o disattivare l'alimentazione tramite l'apposito interruttore, se inutilizzata per lunghi periodi.

Contatti Per richiedere assistenza o restituire l'apparecchiatura, al di fuori di Stati Uniti, Regno Unito, Irlanda, Messico o Benelux contattare il distributore locale. Per informazioni sui contatti, visitare il sito Web www.chauvetlighting.com.

Che Cosa è Incluso

- Freedom Par Quad-4 IP
- Scheda di garanzia
- Cavo di alimentazione
- Guida Rapida
- Telecomando IRC-6

Per Iniziare Disimballare con attenzione l'unità, accertarsi di aver ricevuto tutti i componenti e che questi siano integri.

Se l'imballo o i materiali al suo interno appaiono danneggiati o in cattive condizioni, notificarlo immediatamente al trasportatore, non a Chauvet. La mancata tempestiva segnalazione al trasportatore, o la mancata disponibilità di tutti i colli da ispezionare, possono invalidare la richiesta di indennizzo in garanzia.

Per altri problemi quali componenti o parti mancanti, danni non correlati al trasporto o danni occulti, presentare reclamo a Chauvet entro sette (7) giorni dal ricevimento della merce. Per informazioni su come contattare Chauvet, fare riferimento alla sezione [Contact Us](#) (contatti) di questa Guida Rapida.

Descrizione Freedom Par Quad-4 IP è un proiettore PAR a LED quad-color, impermeabile, wireless e alimentato a batteria. Può essere utilizzato come luce indiretta montata a pavimento o sospesa in alto. Il cavalletto regolabile è perfetto per la collocazione a pavimento mentre il disegno compatto la rende adatta al montaggio sul sistema a traliccio TRUSST. I LED RGBA consentono un mix di colori infinito. Il ricetrasmittitore wireless D-Fi™ integrato consente il controllo Master/Slave di una serie infinita di Freedom Par Quad-4 IP. È anche possibile controllare Freedom Par Quad-4 IP tramite qualsiasi controller compatibile D-Fi™, app FlareCON di CHAUVET, hub D-Fi™ di CHAUVET o tramite il telecomando IRC-6 fornito.

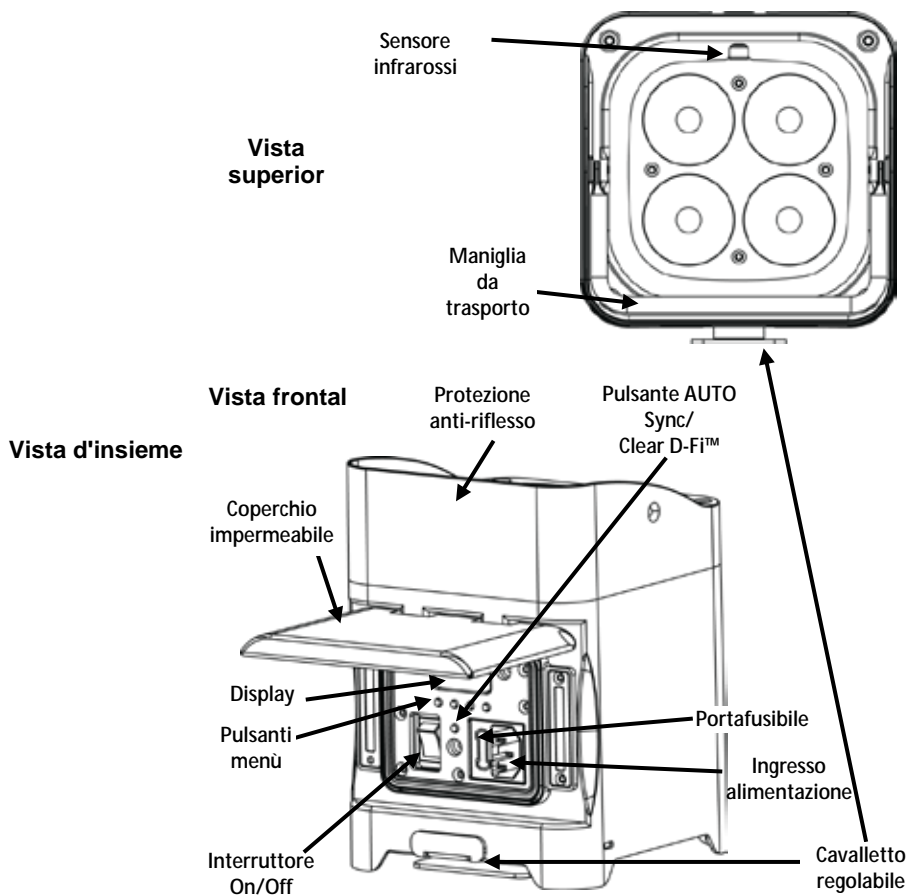

Corrente Alternata Questa apparecchiatura è dotata di alimentatore a commutazione automatica con tensione in ingresso di 100-240 V CA - 50/60 Hz.



Per evitare un consumo inutile ed aumentare la durata, durante i periodi di non utilizzo disconnettere completamente il prodotto dall'alimentazione con l'interruttore o scollegando il cavo.



Per rispettare la classificazione IP54 per esterni, durante il funzionamento il coperchio impermeabile deve essere bloccato in posizione abbassata.

- Sostituzione Fusibile**
1. Scollegare l'unità dall'alimentazione elettrica.
 2. Inserire la punta di un giravite a testa piatta nella fessura dell'alloggiamento del fusibile.
 3. Rimuovere dall'alloggiamento il cappellotto di sicurezza.
 4. Rimuovere il fusibile bruciato dalla clip sulla parte anteriore del cappellotto di sicurezza e sostituirlo con uno identico.
 5. Reinscrivere il portafusibile e ricollegare l'alimentazione elettrica.

Alimentazione a batteria Freedom Par Quad-4 IP viene fornito con una batteria ricaricabile al litio per funzionamento senza cavo.

Ricarica della batteria La ricarica della batteria avviene ogniqualvolta l'unità è collegata ad una presa di alimentazione. Se l'unità è collegata alla presa di alimentazione e non è in funzione, assicurarsi che l'interruttore On/Off sia in posizione **Off**.

Indicatore di carica della batteria Gli indicatori sul display Menu a LED mostrano la carica residua. Lo schema seguente ne fornisce la chiave di lettura.

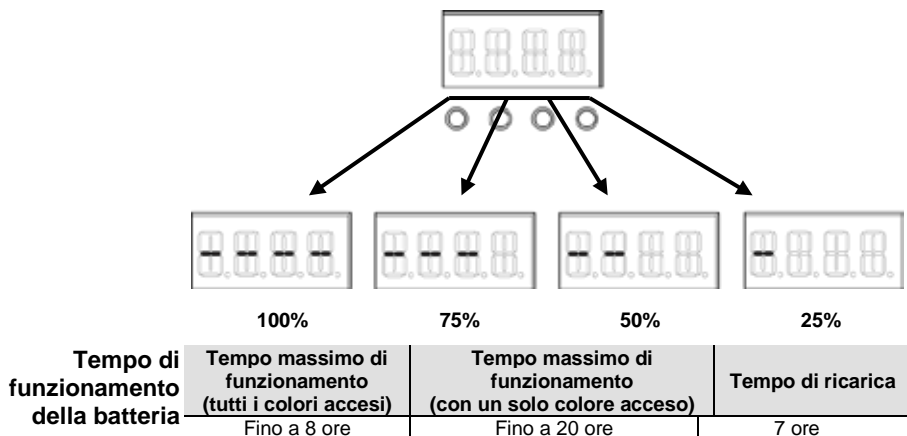

Telecomando a Infrarossi IRC-6 Freedom Par Quad-4 IP è compatibile con il telecomando a infrarossi IRC-6 di Chauvet. Per maggiori informazioni sul telecomando a infrarossi IRC-6, o per scaricarne le relative istruzioni, visitare il sito www.chauvetlighting.com.

Montaggio Prima di montare l'unità, leggere le [Note di Sicurezza](#). Per la linea di morsetti di montaggio Chauvet, visitare il sito Web www.chauvetlighting.com/cables-clamps-main.html.

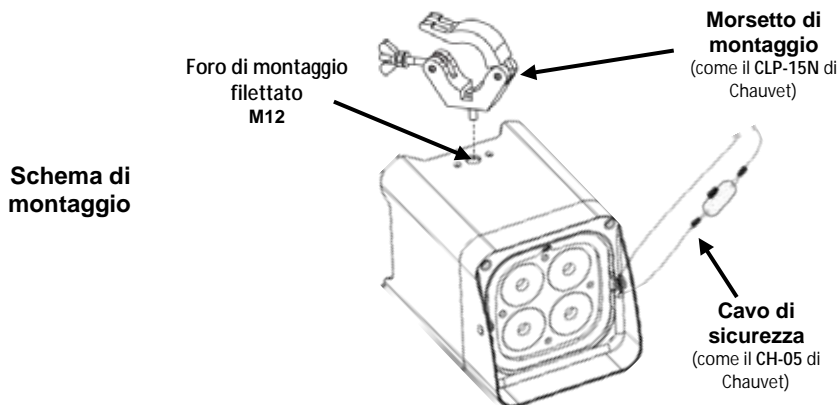

Enlace DMX Inalámbrico Freedom Par Quad-4 IP funziona con un controller DMX. Per le informazioni sulla configurazione di Freedom Par Quad-4 IP per funzionamento DMX, fare riferimento al Manuale Utente disponibile sul sito Web Chauvet www.chauvetlighting.com/product-manuals-literature/. Per informazioni sul DMX, fare riferimento a DMX Primer disponibile sul sito Web Chauvet <http://www.chauvetlighting.com/>.

Configurazione wireless Freedom Par Quad-4 IP può funzionare in modalità wireless D-Fi™. Utilizzare il pulsante **AUTO Sync/Clear D-Fi™** per la sincronizzazione automatica con le altre apparecchiature D-Fi™ sia in trasmissione che ricezione. È necessario selezionare manualmente la ricezione o la trasmissione tramite la mappa di menù. Per maggiori informazioni relativamente a come configurare il prodotto per trasmettere o ricevere in modalità D-Fi™ scaricare le istruzioni del Manuale Utente Freedom Par Quad-4 IP disponibile sul sito Web Chauvet.

Indirizzo Iniziale Per assicurare il completo accesso a tutti i canali in ciascuna delle tre funzionalità DMX, l'indirizzo maggiormente raccomandato è **503**.

Collegamento Master/Slave Freedom Par Quad-4 IP funziona in modalità Master/Slave. È possibile trovare le informazioni sul funzionamento Master/Slave dell'unità nel relativo Manuale utente disponibile sul sito Web di Chauvet <https://www.chauvetlighting.com/>.



È possibile sincronizzare in wireless un numero illimitato di ricevitori con un solo trasmettitore.



Per assicurare un segnale forte, è necessario che le unità si trovino ad almeno 1,50 metri (5 piedi) dal suolo o che abbiano libera visuale reciproca.



Per ottenere i migliori risultati, aggiungere i singoli ricevitori utilizzando la modalità Manuale per assicurarsi di poter selezionare lo stesso canale per i prodotti aggiuntivi.

Freedom™ Par
Quad-4 IP invia
il segnale DMX
wireless alle
alter unità
wireless

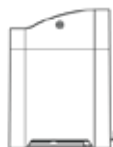
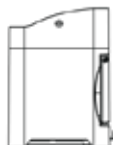
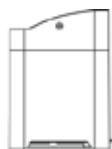
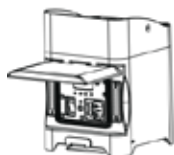

Descrizione del Pannello di Controllo	Pulsante	Funzione
	<MENU>	Consente di uscire dal menù o dalla funzione corrente
	<UP>	Consente di spostarsi verso l'alto nell'elenco menù o di aumentare il valore numerico all'interno di una funzione
	<DOWN>	Consente di spostarsi verso il basso nell'elenco menù o di diminuire il valore numerico all'interno di una funzione
	<ENTER>	Consente di attivare il menù visualizzato o impostare il valore selezionato nella funzione selezionata
	<Auto>	Sincronizzazione automatica D-Fi™ o visualizzazione stato D-Fi™

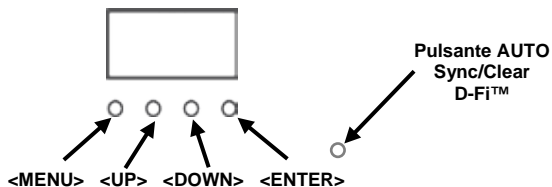

Opzioni del Menù

Funzioni principali	Livelli di programmazione		Descrizione	
Caratteristiche DMX e Indirizzamento iniziale	4-CH	d 1–d512	Seleziona la funzione e il valore iniziale DMX	
	6-CH			
	10CH			
Colori statici	C--	C 1–C 15	Seleziona 1 dei 15 colori statici	
Programmi automatici	P--	P 1–P 4	Seleziona 1 dei 4 programmi automatici	
Velocità programma	S--	S 1–S100	Imposta la velocità del programma Auto (lento-veloce)	
Mixaggio colore personalizzato	U--	r 0–r255	Rosso (0–100%)	
		g 0–g255	Verde (0–100%)	
		b 0–b255	Blu (0–100%)	
		A 0–A255	Ambra (0–100%)	
Dimmer	DIM	OFF	Imposta il la curva dimmer: da dIM1 (veloce) a dIM3 (lento), oppure OFF	
		dIM1		
		dIM2		
		dIM3		
Infrarosso	SET	On	Attivazione/disattivazione infrarossi	
		Off		
2.4 Ghz D-Fi™	S-tr	drAS	drAU	Seleziona automaticamente la frequenza di ricezione
		drCH	dr 1–dr16	Seleziona manualmente la frequenza di ricezione
		dtAS	dtAU	Seleziona automaticamente la frequenza di trasmissione
		dtCH	dt 1–dt16	Seleziona manualmente la frequenza di trasmissione

Valori DMX

10CH	Canale	Funzione	Valore	Percentuale/Impostazione
	1	Dimmer	000◊255	da 0 a 100%
	2	Rosso	000◊255	da 0 a 100%
	3	Verde	000◊255	da 0 a 100%
	4	Blu	000◊255	da 0 a 100%
	5	Ambra	000◊255	da 0 a 100%
	6	Colore e temperatura colore manuali	000◊010	Nessuna funzione
			011◊170	Macro colore
			171◊200	R: 100% G: 100% B: 100% A: 100%
			201◊205	Ambra
			206◊210	4600 K
			211◊215	2500 K
			216◊220	1900 K
			221◊225	2700 K
			226◊230	3000 K
			231◊235	5200 K
			236◊240	7700 K
	241◊245	7300 K		
	246◊250	7900 K		
	251◊255	8000 K		
	7	Stroboscopio	000◊010 011◊255	Nessuna funzione Da lento a veloce
	8	Programmi automatici	000◊010 011◊060 061◊120 121◊180 181◊255	Nessuna funzione Programma automatico 1 Programma automatico 2 Programma automatico 3 Programma automatico 4
	9	Velocità automatica	000◊255	Da lento a veloce
	10	Modalità Dim	000◊051 052◊101 102◊152 153◊203 204◊255	Preimpostazione velocità dimmer da menù su display Modalità dimmer disattivata Modalità velocità dimmer 1 (velocissimo) Modalità velocità dimmer 2 (media velocità) Modalità velocità dimmer 3 (lento)
6-CH	Canale	Funzione	Valore	Percentuale/Impostazione
	1	Dimmer	000◊255	da 0 a 100%
	2	Rosso	000◊255	da 0 a 100%
	3	Verde	000◊255	da 0 a 100%
	4	Blu	000◊255	da 0 a 100%
	5	Ambra	000◊255	da 0 a 100%
	6	Stroboscopio	000◊010 011◊255	Nessuna funzione Da lento a veloce
4-CH	Canale	Funzione	Valore	Percentuale/Impostazione
	1	Rosso	000◊255	da 0 a 100%
	2	Verde	000◊255	da 0 a 100%
	3	Blu	000◊255	da 0 a 100%
	4	Ambra	000◊255	da 0 a 100%

Informacje dotyczące instrukcji

Instrukcja obsługi produktu Freedom Par Quad-4 IP (QRG) zawiera podstawowe informacje takie jak montaż, opcje menu oraz wartości DMX. Więcej szczegółowych informacji można uzyskać w pełnej instrukcji obsługi znajdującej się na stronie firmy Chauvet <https://www.chauvetlighting.com>.

Oświadczenie

Informacje i specyfikacje zawarte w niniejszym dokumencie (QRG) podlegają zmianie bez powiadomienia.

Informacje dotyczące bezpieczeństwa

Informacje dotyczące bezpieczeństwa zawierają ważne informacje związane z instalacją, użytkowaniem oraz konserwacją.



- Zawsze należy podłączać produkt do sieci z uziemieniem.
- Należy upewnić się, czy kabel zasilający nie jest zagięty lub uszkodzony.
- Zawsze należy odłączyć zasilanie przed przystąpieniem do czyszczenia lub wymiany bezpiecznika.
- Nigdy nie można wyłączać urządzenia poprzez wyciągnięcie przewodu z gniazdka.
- W przypadku montażu urządzenia u góry, należy zawsze upewnić się, że konstrukcja wytrzyma wagę urządzenia oraz zawsze należy zabezpieczyć produkt przy wykorzystaniu linki zabezpieczającej.
- Należy upewnić się, że w pobliżu pracującego urządzenia nie znajdują się żadne łatwopalne materiały.
- Należy unikać bezpośredniego kontaktu oczu ze źródłem światła w czasie pracy urządzenia.
- Nie należy dotykać obudowy urządzenia w czasie jego pracy, ponieważ może być bardzo gorąca.

- Produkt nie jest przeznaczony do instalowania na stałe.
- Produkt przeznaczony jest jedynie do użytku w pomieszczeniach lub krótkotrwałego użytku na zewnątrz (**IP54**). Nie przechowywać urządzenia w miejscach, gdzie mogłoby być narażone działanie czynników o działaniu korozyjnym (zarówno w pomieszczeniach, jak i na zewnątrz), włączając w to, ale nie tylko, bardzo wysoką temperaturę, wilgotność, warunki atmosferyczne (w tym zasolenie lub ciśnienie), promieniowanie (UV, podczerwone lub jądrowe), przepięcie oraz inne warunki, które przekraczają wartości stopienia ochrony urządzenia (IP). Nie należy zanurzać urządzenia w cieczy.
- Produkt może być wystawiony na działanie deszczu oraz wilgoci.
- Produkt należy instalować w miejscach o odpowiedniej wentylacji. Należy również zapewnić przestrzeń wynoszącą 50 cm pomiędzy urządzeniem, a przyległymi do niego powierzchniami.
- Nie należy korzystać z urządzenia, jeżeli temperatura otoczenia jest wyższa niż 40 °C.
- Należy upewnić się, że napięcie źródła prądu, do którego zamierzamy podłączyć produkt, mieści się w zakresie określonym na naklejce znajdującej się z tyłu urządzenia.
- Nigdy nie należy podłączać urządzenia do ściemniacza lub potencjometru.
- Przepalony bezpiecznik należy wymienić wyłącznie na bezpiecznik takiego samego typu oraz o takim samym napięciu.
- Nigdy nie należy przenosić urządzenia trzymając je za przewód lub inne ruchome części.



- W przypadku przenoszenia urządzenia należy korzystać z uchwyty.
- W przypadku poważnych problemów z obsługą należy natychmiast zaprzestać jego dalszego użytkowania.
- Nigdy nie należy otwierać lub naprawiać urządzenia. Naprawy przeprowadzone przez nieprzeszkolone osoby mogą doprowadzić do uszkodzenia produktu lub jego nieprawidłowego działania.
- W przypadku stwierdzenia nieprawidłowego działania, należy skontaktować się miejscowym autoryzowanym centrum pomocy.
- Podczas kiedy urządzenie jest nieużywane, należy odłączyć je od źródła zasilania poprzez wyłączenie bezpiecznika lub wyciągnięcia wtyczki z gniazda, co wyeliminuje niepotrzebne zużycie i przedłuży żywotność urządzenia.

Kontakt Poza Stanami Zjednoczonymi, Zjednoczonym Królestwem, Irlandią, Meksykiem oraz krajami Beneluxu w celu uzyskania pomocy lub zwrotu produktu należy skontaktować się z dystrybutorem na terenie danego kraju. W celu uzyskania informacji proszę odwiedzić naszą stronę internetową www.chauvetlighting.com.

Co wchodzi w skład zestawu

- Freedom Par Quad-4 IP
- Przewód zasilający
- Pilot IRC-6
- Karta gwarancyjna
- Instrukcja obsługi

Przed montażem

Ostrożnie rozpakować produkt i sprawdzić, czy wszystkie części znajdują się w opakowaniu, oraz że są w dobrym stanie.

Jeżeli opakowanie lub jego zawartość nosi ślady uszkodzeń wynikających z transportu, to proszę zachować opakowanie oraz natychmiast złożyć reklamację u przewoźnika. Nie należy powiadamiać o tym fakcie firmy Chauvet. Brak natychmiastowego zgłoszenia uszkodzeń przewoźnikowi lub brak opakowania może skutkować unieważnieniem reklamacji.

W pozostałych kwestiach, takich jak brakujące części lub komponenty, uszkodzenia niezwiązane z transportem lub uszkodzenia ukryte, należy złożyć reklamację w firmie Chauvet w ciągu 7 dni od dostawy. W celu uzyskania informacji kontaktowych do firmy Chauvet, proszę przejść do sekcji [Contact Us](#) (kontakt z nami) w niniejszej instrukcji.

Opis

Urządzenie Freedom Par Quad-4 IP jest bezprzewodową oraz wodoodporną lampą typu *par*, wykonaną w technologii czterokolorowych diod LED o zasilaniu akumulatorowym. Produkt może być wykorzystany jako źródło oświetlenia ustawione na podłodze oraz podwieszone pod sufitem. Urządzenie wyposażone jest z rozkładany statyw zapewniający niezwykle łatwe ustawienie oraz możliwość montażu na kratownicy TRUSST. Diody LED RGBA pozwalają na nieskończone możliwości mieszania barw. Wbudowany bezprzewodowy nadajnik i odbiornik D-Fi™ pozwala na bezprzewodowe sterowanie w trybie Master/Slave nieograniczoną ilością urządzeń Freedom Par Quad-4 IP. Freedom Par Quad-4 IP może być również sterowany przy użyciu innego kompatybilnego z D-Fi™ kontrolerem, aplikacją FlareCON, D-Fi™ Hub firmy CHAUVET lub przy pomocy dołączonego do zestawu pilota IRC-6.

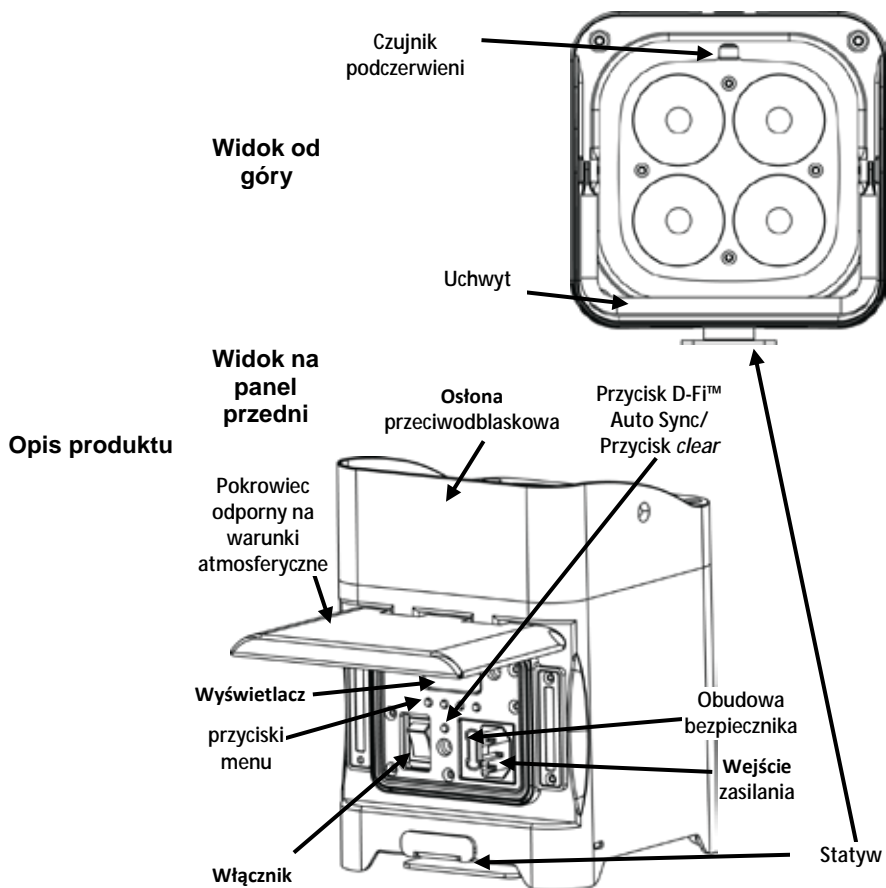

Moc AC Urządzenie Freedom Par Quad-4 IP posiada zasilacz z automatyczną zmianą zakresu zasilania od 100 do 240 AC, 50/60 Hz.



W celu wyeliminowania niepotrzebnego zużycia oraz wydłużenia trwałości urządzenia, należy odłączyć je całkowicie od źródła zasilania poprzez przełączenie bezpiecznika lub wyciągnięcie wtyczki z gniazda zasilania w czasie, gdy urządzenie nie jest używane.



Pokrowiec musi zostać zabezpieczony kiedy urządzenie znajduje się w pozycji obniżonej, aby spełniać warunki IP54 podczas użytkowania na zewnątrz.

Wymiana Bezpiecznika

1. Odłączyć produkt od zasilania.
2. Włożyć końcówkę śrubokręta z płaską końcówką do otworu zacisku bezpiecznika.
3. Wyjąć pokrywę bezpieczeństwa z obudowy.
4. Usunąć spalony bezpiecznik z zacisku z przodu pokrywy bezpieczeństwa i wymienić na nowy o dokładnie tym samym rodzaju i wartości.
5. Włożyć uchwyt bezpiecznika i ponownie włączyć zasilanie.

Moc akumulatora

Freedom Par Quad-4 IP wyposażony jest w litowy akumulator, który zapewni pracę urządzenia bez użycia przewodów.

Ładowanie akumulatora

Ładowanie akumulatora następuje zawsze, gdy produkt podłączony jest do źródła zasilania. Jeżeli urządzenie jest podłączone do źródła zasilania i nie jest uruchomione, to należy upewnić się, że przełącznik On/Off znajduje się w pozycji Off.

Wskaźnik zużycia akumulatora

Wskaźniki na ledowym wyświetlaczu menu informują przez jak długi czas urządzenie pracować będzie na akumulatorze. Poniższy rysunek pokazuje, jak należy odczytywać wskaźnik zużycia akumulatora.

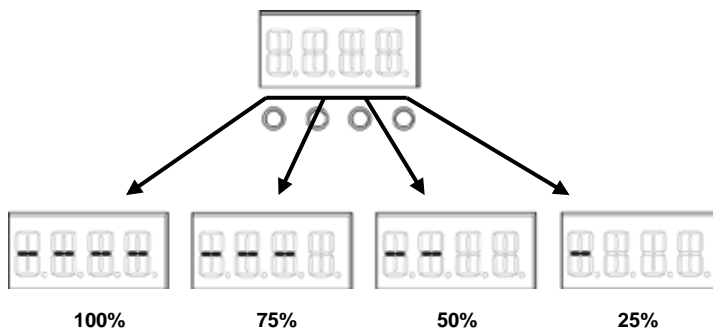

Maksymalny czas działania:

100%	75%	50%	25%
Maksymalny czas działania (wszystkie kolory włączone)	Maksymalny czas działania (włączony pojedynczy kolor)	Czas ładowania	
Do 8 godzin	Do 20 godzin	7 godzin	

Zdalne Sterowanie na Podczerwień IRC-6 Freedom Par Quad-4 IP to urządzenie w kompatybilne z systemem zdalnego sterowania na podczerwień IRC-6 firmy Chauvet. Instrukcja obsługi oraz dalsze informacje na temat IRC-6 znajdują się na stronie www.chauvetlighting.com.

Montaż Przed zamontowaniem produktu należy zapoznać się ze [Wskazówkami Bezpieczeństwa](#). W celu zapoznania się z ofertą zacisków produkowanych przez firmę Chauvet proszę przejść na stronę www.chauvetlighting.com/cables-clamps-main.html.

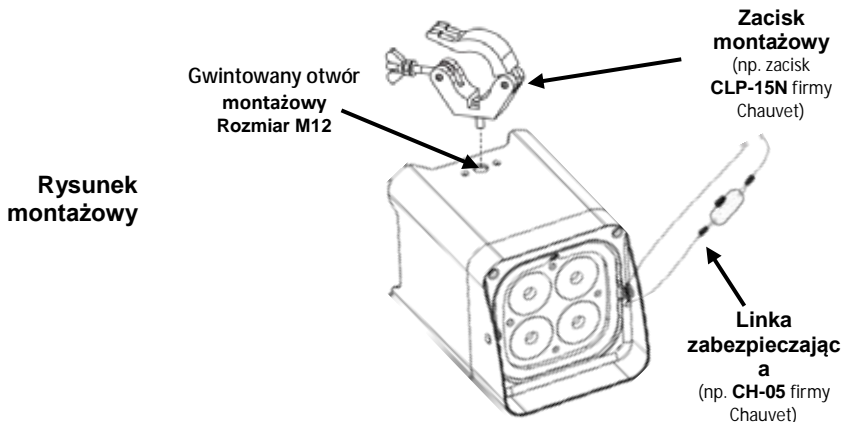

Połączenie DMX sterowania Urządzenie Freedom Par Quad-4 IP współpracuje z kontrolerem DMX. Informacje dotyczące konfiguracji urządzenia Freedom Par Quad-4 IP w trybie DMX znajdują się na stronie internetowej firmy Chauvet <http://www.chauvetlighting.com>. Informacje dotyczące trybu DMX zawarte są w dokumencie CHAUVET DMX Primer i dostępne są na stronie internetowej firmy Chauvet <http://www.chauvetlighting.com/>.

Konfiguracja sterowania bezprzewodowego Urządzenie Freedom Par Quad-4 IP można obsługiwać w trybie bezprzewodowym D-Fi™. Należy użyć przycisku **D-Fi™ AUTO Sync/Clear** w celu automatycznej synchronizacji z innymi urządzeniami obsługującymi D-Fi™ w celu nadawania lub odbioru. W celu wyboru nadawania lub odbioru konieczne jest ręczne wybranie żądanej funkcji z menu. Informacje dotyczące konfiguracji urządzenia w celu transmisji i odbioru w trybie D-Fi™ dostępne są w instrukcji obsługi Freedom Par Quad-4 IP na stronie internetowej firmy Chauvet www.chauvetlighting.com.

Adres początkowy W celu zapewnienia pełnego dostępu do wszystkich kanałów w 3-kanałowej grupie DMX, zaleca się wykorzystanie w przypadku tego produktu adresu **503** jako najwyższego adresu początkowego DMX.

Połączenie Master/Slave Urządzenie Freedom™ Par Quad-4 IP pracuje również w trybie Master/Slave. Informacje dotyczące konfiguracji niniejszego produktu w trybie Master/Slave znajdują się w instrukcji obsługi, który dostępny jest na stronie internetowej firmy Chauvet <http://www.chauvetlighting.com>.



Możliwa jest bezprzewodowa synchronizacja nieograniczonej ilości odbiorników z pojedynczym nadajnikiem.



W celu zapewnienia odpowiedniej siły sygnału, urządzenia powinny zostać umieszczone na wysokości 1,5m lub wyżej lub zapewnić, że pomiędzy nimi nie znajdują się żadne przeszkody.



Aby uzyskać najlepszą jakość, należy dodać poszczególne jednostki używając trybu ręcznego, co sprawia, że wybierzemy dokładnie taki sam kanał dla każdej z dodawanych jednostek.

Freedom Par Quad-4 IP wysyła bezprzewodowo sygnał DMX do pozostałych urządzeń pracujących w trybie bezprzewodowym

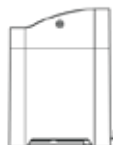
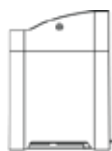

Opis panelu sterowania	Przycisk	Funkcja
	<MENU>	Przechodzenie przez funkcje głównego menu lub wyjście z podmenu
	<UP>	Przejdźcie w górę po liście menu lub zwiększenie wartości numerycznej w ustawieniach
	<DOWN>	Przejdźcie w górę po liście menu lub zmniejszenie wartości numerycznej w ustawieniach
	<ENTER>	Wejście do Menu lub wybór aktualnie wyświetlanej wartości
	<Auto>	Automatyczna synchronizacja D-Fi™ lub wyświetlenie informacji o aktualnym statusie D-Fi™

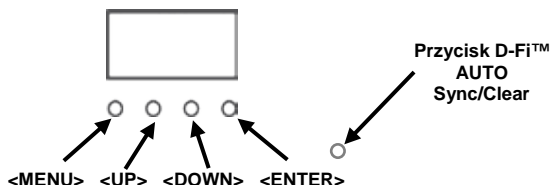

Opcje Menu

Główna funkcja	Poziomy programowania		Opis	
Zestawy kanałów (personalities) DMX oraz adres początkowy	4-CH	d 1–d512	Wybór zestawów kanałów (personalities) DMX oraz wartość początkową DMX	
	6-CH			
	10CH			
Kolory statyczne	C--	C 1–C 15	Wybór kolorów statycznych od 1 do 15	
Programy automatyczne	P--	P 1–P 4	Wybór programu automatycznego od 1 do 4	
Prędkość programów	S--	S 1–S100	Ustawienie prędkości programów automatycznych (od wolnego do szybkiego)	
Indywidualne mieszanie barw	U--	r 0–r255	Czerwony (0–100%)	
		g 0–g255	Zielony (0–100%)	
		b 0–b255	Niebieski (0–100%)	
		A 0–A255	Bursztynowy (0–100%)	
Dimmer (ściemniacz)	dIM	OFF	Ustawienie krzywej ściemniania od dIM1 (szybkiego) do dIM3 (wolnego) lub OFF	
		dIM1		
		dIM2		
		dIM3		
Podczerwień	SET	On	Włącza lub wyłącza podczerwień	
		Off		
2.4 Ghz D-Fi™	S-tr	drAS	drAU	Automatyczny wybór częstotliwości odbioru sygnału
		drCH	dr 1–dr16	Ręczny wybór częstotliwości odbioru sygnału
		dtAS	dtAU	Automatyczny wybór częstotliwości wysyłania sygnału
		dtCH	dt 1–dt16	Ręczny wybór częstotliwości wysyłania sygnału

Wartości DMX

10CH	Kanał	Funkcja	Wartość	Procent/Ustawienia
	1	Dimmer (ściemniacz)	000↪255	Od 0 do 100%
	2	Red (czerwony)	000↪255	Od 0 do 100%
	3	Green (zielony)	000↪255	Od 0 do 100%
	4	Blue (niebieski)	000↪255	Od 0 do 100%
	5	Amber (bursztynowy)	000↪255	Od 0 do 100%
	6	Kolory niestandardoweora z ciepło kolorów	000↪010 011↪170 171↪200 201↪205 206↪210 211↪215 216↪220 221↪225 226↪230 231↪235 236↪240 241↪245 246↪250 251↪255	Brak funkcji Makra koloru R: 100% G: 100% B: 100% A: 100% Ámbar 4600 K 2500 K 1900 K 2700 K 3000 K 5200 K 7700 K 7300 K 7900 K 8000 K
	7	Strobowanie	000↪010 011↪255	Brak funkcji Od wolnego do szybkiego
	8	Programy automatyczne	000↪010 011↪060 061↪120 121↪180 181↪255	Brak funkcji Program automatyczny 1 Program automatyczny 2 Program automatyczny 3 Program automatyczny 4
	9	Auto Speed (prędkość automatyczna)	000↪255	Od wolnego do szybkiego
	10	Tryb ściemniania	000↪051 052↪101 102↪152 153↪203 204↪255	Wstępne ustawienie szybkości ściemniacza zgodnie z wartościami z menu na wyświetlaczu Tryb prędkości ściemniacza wyłączony Tryb prędkości ściemniacza 1 (duża prędkość) Tryb prędkości ściemniacza2 (średnia prędkość) Tryb prędkości ściemniacza3 (średnia prędkość)

Wartości DMX (kont.)

6-CH	Kanał	Funkcja	Wartość	Procent/Ustawienia
	1	Dimmer (ściemniacz)	000 do 255	Od 0 do 100%
	2	Red (czerwony)	000 do 255	Od 0 do 100%
	3	Green (zielony)	000 do 255	Od 0 do 100%
	4	Blue (niebieski)	000 do 255	Od 0 do 100%
	5	Amber (bursztynowy)	000 do 255	Od 0 do 100%
	6	Strobowanie	000 do 010 011 do 255	Brak funkcji Od wolnego do szybkiego

4-CH	Kanał	Funkcja	Wartość	Procent/Ustawienia
	1	Red (czerwony)	000 do 255	Od 0 do 100%
	2	Green (zielony)	000 do 255	Od 0 do 100%
	3	Blue (niebieski)	000 do 255	Od 0 do 100%
	4	Amber (bursztynowy)	000 do 255	Od 0 do 100%

Over Deze Handleiding

De Freedom Par Quad-4 IP Beknopte Handleiding (BH) bevat basisinformatie over het product, zoals montage, menu-opties, en de DMX waarden. Voor meer informatie, download de Handleiding van de Chauvet website www.chauvetlighting.com/product-manuals-literature/.

Disclaimer

De informatie en specificaties in deze BH kunnen zonder voorafgaande kennisgeving worden gewijzigd.

Veiligheidsinstructies

Deze veiligheidsinstructies bevatten belangrijke informatie over de installatie, het gebruik en het onderhoud.



- Sluit dit product UITSLUITEND op een geaard en beveiligd circuit.
- Zorg ervoor dat de stroomkabel niet gesmolten of beschadigd is.
- Haal voor het vervangen van de zekering altijd de stekker van het product uit het stopcontact.
- Maak het product nooit van het stopcontact los door aan het snoer te rukken of te trekken.
- Gebruik een veiligheidskabel wanneer het product boven lichaamshoogte wordt gemonteerd.
- GEEN brandbare materialen in de buurt van de unit tijdens gebruik.
- KIJK NIET in de lichtbron wanneer het apparaat is ingeschakeld.
- RAAK het product NIET AAN wanneer het in werking omdat het dan heet zijn.

- Het product is niet bedoeld voor permanente installatie.
- Het product is voor gebruik binnenshuis of tijdelijk gebruik buitenshuis (**IP54**). Niet blootstellen aan barre of extreem corrosieve omgevingen (zowel binnen als buiten), waaronder, maar niet beperkt tot, extreme temperaturen, vochtigheid, atmosferische omstandigheden (waaronder hoog zoutgehalte of druk), straling (UV, infrarood of nucleair), schokken en omstandigheden die verder gaan dan de binnendringingsbescherming ("IP, Ingress Protection") klasse van het product. Dit product niet onderdompelen.
- Dit product mag worden blootgesteld aan regen en vocht.
- Installeer het product op een plaats met voldoende ventilatie en laat ten minste 20 inch (50 cm) ruimte tussen het product en de aangrenzende oppervlakken.
- Gebruik het product niet bij een omgevingstemperatuur hoger dan 104 °F (40 °C).
- Zorg ervoor dat de spanning van de stroombron die voor het product wordt gebruikt binnen het vermelde bereik op de sticker of het achterpaneel van het product ligt.



- Sluit het product nooit aan op een dimmer of een regelbare weerstand.
- Vervang de zekering van het product uitsluitend door een zekering van hetzelfde type.
- Draag het product nooit aan het stroomsnoer of een bewegend onderdeel.
- Gebruik uitsluitend het handvat om dit product te dragen.
- Als er een ernstige operationele problemen zijn, stop dan onmiddellijk met het gebruik van het product.
- Probeer nooit om het product te repareren. Reparaties uitgevoerd door ongetrainde personen kunnen leiden tot schade of storingen.
- Neem contact op met de dichtstbijzijnde erkende technische bijstand centrum als het product niet goed functioneert.
- Om onnodige slijtage te elimineren en zijn levensduur te verlengen, gedurende perioden wanneer het product niet wordt gebruikt, moet u het product van de stroom afsluiten door een aardlekschakelaar om te zetten of door het te ontkoppelen.

Contact Van buiten de VS, Verenigd Koninkrijk, Ierland, Mexico of Benelux kunt u contact opnemen met de distributeur of om ondersteuning vragen dan wel het product retourneren. Ga naar www.chauvetlighting.com voor contactinformatie.

Wat is inbegrepen

- Freedom Par Quad-4 IP
- Stroomkabel
- IRC-6
- Garantiekaart
- Beknopte Handleiding

Om te beginnen

Pak het product zorgvuldig uit en controleer of alle onderdelen in de verpakking in goede staat zijn.

Als de doos, of een deel van de inhoud beschadigd lijkt te zijn door transport of andere tekenen van verkeerd gebruik vertoont, bewaar dan alle verpakkingsmateriaal en dien onmiddellijk een schadeclaim in bij de vervoerder. Neem geen contact op met Chauvet. Het niet onmiddellijk rapporteren van schade bij de vervoerder, dan wel het niet alle verpakkingen beschikbaar houden voor inspectie, kan uw claim ongeldig maken.

Dien voor andere problemen, zoals ontbrekende onderdelen of delen, schade niet gerelateerd aan transport, of verborgen schade, een schadeclaim in bij binnen de 7 dagen na levering. Voor informatie over contactopname met Chauvet, zie de [Contact Us](#) (Neem contact Op) afdeling van deze BH.

Beschrijving

De Freedom Par Quad-4 IP is een weerbestendig, draadloos, op batterijen werkende quad-color led-PAR (Precision Approach Radar). Het kan worden gebruikt als uplight vanaf de vloer of boven lichaamshoogte worden opgehangen. Het heeft een verstelbare standaard voor eenvoudige plaatsing op de grond en een compact ontwerp, zodat het met TRUSST werkt. De RGBA leds maken oneindige kleurmenging mogelijk. De ingebouwde draadloze D-Fi™ zender en ontvanger kunnen via draadloze master/slave-besturing aan een onbegrensd aantal Freedom Par Quad-4 IP's worden aangesloten. De Freedom Par Quad-4 IP kan ook worden bediend met een D-Fi™ compatibele controller, de CHAUVET FlareCON app, CHAUVET D-Fi™ Hub of de meegeleverde IRC-6 afstandsbediening.

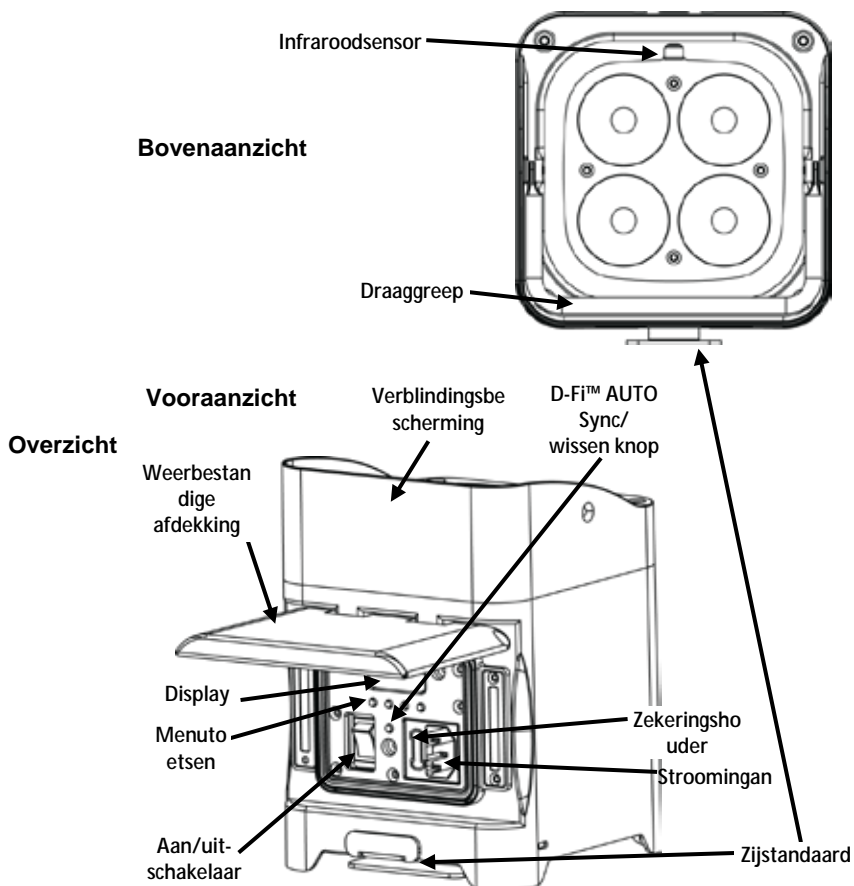

AC-stroom Dit product heeft een auto-bereik voeding die kan werken met een ingangsspanning van 100 tot 240 VAC, 50/60 Hz.



Sluit om onnodige slijtage te verhinderen en de levensduur te verlengen tijdens periodes van niet-gebruik het product via stroomonderbreker of de stekker volledig van stroom af.



De weerbestendige afdekking moet gedurende de werking in de lage positie worden bevestigd om de IP54-classificatie voor buiten na te leven.

Vervangen van de Zekering

1. Ontkoppel het apparaat van de stroom.
2. Wig de punt van een platte schroevendraaier in de sleuf van de zekeringhouder.
3. Druk de veiligheidsafdekking uit de behuizing.
4. Verwijder de doorgebrande zekering vanaf de clip aan de voorkant van de veiligheidsafdekking en vervang deze door een zekering van exact hetzelfde type.
5. Plaats de zekeringhouder terug en steek de stekker er weer in.

Accuvoeding De Freedom Par Quad-4 IP wordt geleverd met een oplaadbare lithium batterij voor kabelloze werking.

Opladen van de accu De accu wordt steeds opgeladen wanneer het product is aangesloten op een stroombron. Als het product is aangesloten en niet in bedrijf is, zorg er dan voor dat de aan/uit-schakelaar in de **Off (uit)**-stand staat.

Lampje voor de levensduur van de accu De lampjes op het LED-menudisplay laten zien hoeveel levensduur van de accu beschikbaar blijft. Onderstaande tekening geeft inzicht tot het lezen van de levensduur van de batterijlampjes.

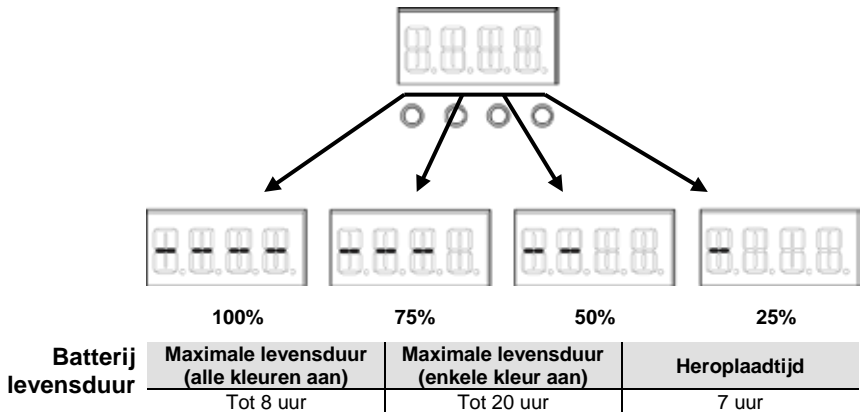

IRC-6 (Infrarood Afstandsbediening) De Freedom Par Quad-4 IP kan worden bediend met de CHAUVET IRC-6. Voor meer informatie over het IRC-6 of de Freedom Par Quad-4 Gebruikershandleiding download instructies van www.chauvetlighting.com.

Montage Lees alvorens dit product te monteren alle [Veiligheidsvoorschriften](#). Ga voor onze Chauvet serie montageklemmen naar <https://www.chauvetdj.com/products/category/accessories/>.

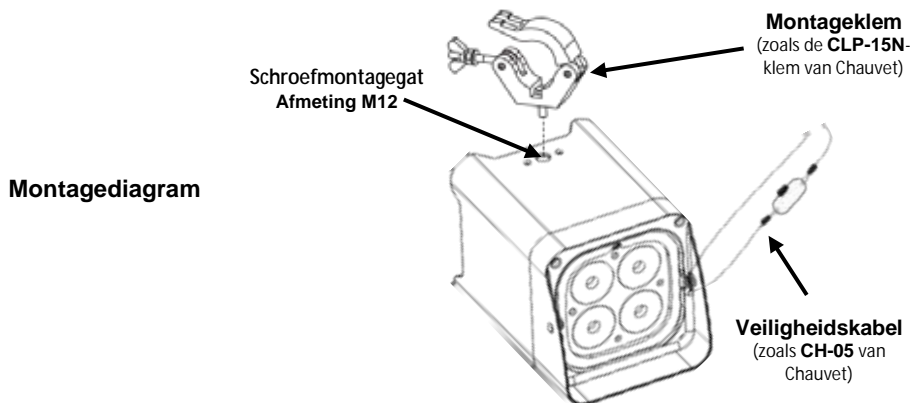

DMX Linking De Freedom Par Quad-4 IP werkt met een DMX-controller. Informatie over de configuratie van de bediening via DMX staat in de Gebruikershandleiding, die beschikbaar is op de Chauvet website onder <http://www.chauvetlighting.com>. Informatie over DMX staat in de DMX Primer, die beschikbaar is op de Chauvet website.

Draadloze configuratie De Freedom Par Quad-4 IP kan worden bediend in de draadloze D-Fi™-modus. Gebruik de knop **D-Fi™ AUTO Sync/wissen** om automatisch te synchroniseren met andere D-Fi™-producten om te verzenden of te ontvangen. U moet handmatig via de menupap kiezen of u wilt verzenden of ontvangen. Voor meer informatie over het configureren van dit product om te verzenden of te ontvangen in draadloze D-Fi™-modus, downloadt u de instructies voor de Freedom Par Quad-4 IP-gebruikershandleiding op www.chauvetlighting.com.

Startadres Om volledige toegang tot alle kanalen in elke DMX modus te garanderen is het hoogste aanbevolen DMX-adres voor dit product **503**.

Master-/Slave-verbinding De Freedom Par Quad-4 IP werkt in Master-/Slave-modus met behulp van draadloze D-Fi™. Informatie over de configuratie van de Freedom Par Quad-4 voor Master-/Slave staat in de Gebruikershandleiding, die beschikbaar is op de Chauvet website onder <http://www.chauvetlighting.com/product-manuals-literature/>.



U kunt draadloos een onbegrensd aantal ontvangers synchroniseren met een zender.



Om te zorgen voor een sterk signaal, moeten de apparaten 1,5 meter of hoger van de grond af staan of in een onbelemmerde gezichtslijn van elkaar staan.



Voor de beste resultaten moeten individuele ontvangers worden toegevoegd met handmatige modus, om ervoor te zorgen dat u hetzelfde kanaal kiest voor de extra producten.

De Freedom™
Par Quad-4 IP
verzendt het
draadloze DMX-
signaal naar
andere
draadloze
producten

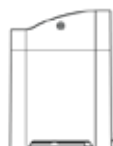
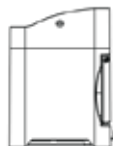
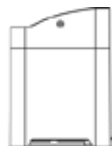

Configuratiescherm Beschrijving

Toets	Functie
<MENU>	Pasa cíclicamente por las funciones principales de menú o sale de un submenú
<UP>	Navega hacia arriba por una lista o aumenta el valor numérico de una configuración
<DOWN>	Navega hacia abajo por una lista o disminuye el valor numérico de una configuración
<ENTER>	Entra en un menú o establece el valor visualizado actualmente
<Auto>	Sincroniza automáticamente el D-Fi™ o muestra información sobre el estado del D-Fi™

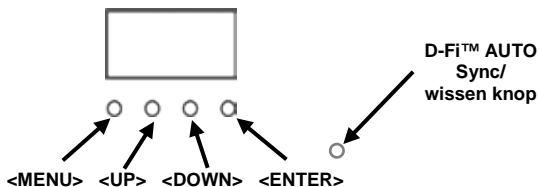

Menu-opties

Hoofdfunctie	Programmeerniveaus		Beschrijving	
DMX Personality and Starting Address	4-CH	d 1–d512	Selecteert DMX Individueel en DMX startwaarde	
	6-CH			
	10CH			
Static Colors	C--	C 1–C 15	Selecteert 1 van 15 statische kleuren	
Auto Programs	P--	P 1–P 4	Selecteert 1 van 4 automatische programma's	
Program Speed	S--	S 1–S100	Stelt automatisch de programmasnelheid in (langzaam naar snel)	
Custom Color Mixing	U--	r 0–r255	Rood (0–100%)	
		g 0–g255	Groen (0–100%)	
		b 0–b255	Blauw (0–100%)	
		A 0–A255	Amber (0–100%)	
Dimmer	DIM	OFF	Stelt de dimcurve in: dim1 (snel) naar dim3 (langzaam), of UIT	
		dim1		
		dim2		
		dim3		
Infrared	SET	On	Schakelt infrarood in of uit	
		Off		
2.4 Ghz D-Fi™	S-tr	drAS	drAU	Automatische selectie van de ontvangsfrequentie
		drCH	dr 1–dr16	Handmatige selectie van de ontvangsfrequentie
		dtAS	dtAU	Automatische selectie van de verzendfrequentie
		dtCH	dt 1–dt16	Handmatige selectie van de verzendfrequentie

DMX-waarden

10CH	Kanaal	Functie	Waarde	Percentage/instelling
	1	Dimmer	000ó 255	0–100%
	2	Rood	000ó 255	0–100%
	3	Groen	000ó 255	0–100%
	4	Blauw	000ó 255	0–100%
	5	Amber	000ó 255	0–100%
	6	Handmatige Kleuren en Kleurtemperatuur	000ó 010 011ó 170 171ó 200 201ó 205 206ó 210 211ó 215 216ó 220 221ó 225 226ó 230 231ó 235 236ó 240 241ó 245 246ó 250 251ó 255	Geen functie Kleurenmacro's R: 100% G: 100% B: 100% A: 100% Amber 4600 K 2500 K 1900 K 2700 K 3000 K 5200 K 7700 K 7300 K 7900 K 8000 K
	7	Stroboscoop	000ó 010 011ó 255	Geen functie Langzaam tot snel
	8	Automatische programma's	000ó 010 011ó 060 061ó 120 121ó 180 181ó 255	Geen functie Automatisch programma 1 Automatisch programma 2 Automatisch programma 3 Automatisch programma 4
	9	Automatische snelheid	000ó 255	Langzaam tot snel
	10	Dimmodus	000ó 051 052ó 101 102ó 152 153ó 203 204ó 255	Voorinstelling van de dimmersnelheid vanaf het displaymenu Dimmer snelheidsmodus uit Dimmer snelheidsmodus 1 (snel) Dimmer snelheidsmodus 2 (middelhoge snelheid) Dimmer snelheidsmodus 3 (langzaam)

DMX-waarden (vervolg)

6-CH	Kanaal	Functie	Waarde	Percentage/instelling
	1	Dimmer	000∅255	0–100%
	2	Rood	000∅255	0–100%
	3	Groen	000∅255	0–100%
	4	Blauw	000∅255	0–100%
	5	Amber	000∅255	0–100%
	6	Stroboscoop	000∅010 011∅255	Geen functie Langzaam tot snel

4-CH	Kanaal	Functie	Waarde	Percentage/instelling
	1	Rood	000∅255	0–100%
	2	Groen	000∅255	0–100%
	3	Blauw	000∅255	0–100%
	4	Amber	000∅255	0–100%

О данном руководстве Freedom Quad-4 IP содержит базовую информацию об устройстве, включая монтаж, опции меню и значения DMX. Для получения подробной информации загрузите руководство пользователя с сайта Chauvet по ссылке www.chauvetlighting.com/product-manuals-literature/.

Отказ от ответственности Информация и спецификации, приведенные в этом руководстве, могут меняться без уведомления.

Замечания по безопасности Настоящие Замечания по безопасности содержат важную информацию о монтаже, эксплуатации и техническом обслуживании.



- Подключайте это устройство только к заземленному контуру.
- Убедитесь, что провод электропитания не перегнут и не поврежден.
- Всегда отключайте устройство от источника питания перед его очисткой или заменой предохранителя.
- Никогда не отключайте устройство от источника питания за шнур питания.
- При надголовном монтаже устройства убедитесь в наличии достаточной опоры для массы устройства и всегда фиксируйте устройство с помощью предохранительного троса.
- Не допускайте размещения рядом с устройством во время его работы воспламеняющихся материалов.
- Не смотрите на источник света, когда устройство включено.
- Не прикасайтесь к корпусу устройства во время его работы, поскольку он может сильно нагреваться.

- Это устройство не предназначено для стационарного монтажа.
- Это устройство подходит для использования внутри помещений и временного использования вне помещений (**IP54**). Не подвергайте устройство воздействию экстремальных или чрезвычайно коррозионных условий окружающей среды (внутри или вне помещений), включая, помимо прочего, экстремальные температуры, влажность, атмосферные условия (включая соленость и давление), излучение (УФ, ИК или ядерное), ударное воздействие, а также условия, выходящие за пределы, определенные для класса защиты устройства от проникновения (IP). Не погружайте это устройство в жидкость.
- Это устройство выдерживает воздействие дождя и влаги. Устанавливайте устройство в месте с достаточной вентиляцией с расстоянием между устройством и прилегающими поверхностями не менее 20 дюймов (50 см).
- Не используйте устройство при температуре окружающей среды более 104°F (40°C).



- Напряжение источника питания, используемого для продукта, должно находиться в диапазоне, указанном на наклейке или задней панели устройства.
- Никогда не подключайте устройство к регулятору яркости или реостату.
- Заменяйте предохранитель устройства только на другой предохранитель того же типа и номинала.
- Никогда не перемещайте устройство за шнур питания или другую подвижную часть.
- Для перемещения этого устройства пользуйтесь только ручкой.
- В случае серьезного нарушения в работе устройства немедленно прекратите его использование.
- Ни в коем случае не вскрывайте и не ремонтируйте устройство. Неквалифицированный ремонт может привести к повреждениям или сбоям устройства.
- В случае нарушений в работе обратитесь в ближайший авторизованный центр технической поддержки.
- Во избежание ненужного износа и для продления срока службы неиспользуемое устройство следует полностью отключить от питания с помощью выключателя или путем извлечения вилки из розетки.

Контакт За пределами США, Великобритании, Ирландии, Мексики и стран Бенилюкса по вопросам поддержки или возврата устройства обращайтесь к своему дистрибьютору. Контактная информация приведена на сайте www.chauvetlighting.com.

Комплект поставки

- Freedom Par Quad-4 IP
- Шнур питания
- Пульт дистанционного управления IRC-6
- Гарантийная карта
- Краткое руководство

Начало работы это работающее от батареи шестицветное беспроводное светодиодное устройство омывающего освещения. Оно может использоваться в качестве подсветки при установке на полу или при надголовном подвесе. Светодиоды RGBAW+УФ обеспечивают бесконечное смешивание цветов с щепоткой ультрафиолета. Встроенный беспроводной приемопередатчик иD-Fi™ позволяет управлять неограниченным числом устройств Freedom Strip Hex-4 с помощью конфигурации Master/Slave. Кроме того, управление устройством Freedom™ Strip Hex-4 может осуществляться с помощью D-Fi™-совместимого контроллера, такого как CHAUVET Obey 40 D-Fi или с расстояния с помощью пульта дистанционного управления IRC-6 от Chauvet. Зональное управление позволяет создавать яркие чейз-эффекты в автоматическом режиме или режиме звуковой активации. Оптимальная транспортировка в сумке CHS-60 VIP Gear Bag.

Описание Устройство Freedom Par Quad-4 IP – это всепогодный беспроводной и работающий от батареи четырехцветный светодиодный параболический прожектор. Оно может использоваться в качестве подсветки на полу или свободно подвешиваться сверху. Он имеет регулируемую ножку для простого размещения на полу и компактную конструкцию, поэтому он работает с TRUSST. Светодиоды RGBA обеспечивают бесконечное смешивание цветов. Встроенный беспроводной передатчик и приемник D-Fi™ позволяет осуществлять беспроводное управление в режиме Master/Slave неограниченным числом устройств Freedom Par Quad-4 IP. Кроме того, управление устройством Freedom Par Quad-4 IP может осуществляться с помощью D-Fi™-совместимого контроллера, приложения, CHAUVET® FlareCON, CHAUVET D-Fi™ Hub или включенного в комплект поставки пульта дистанционного управления IRC-6.

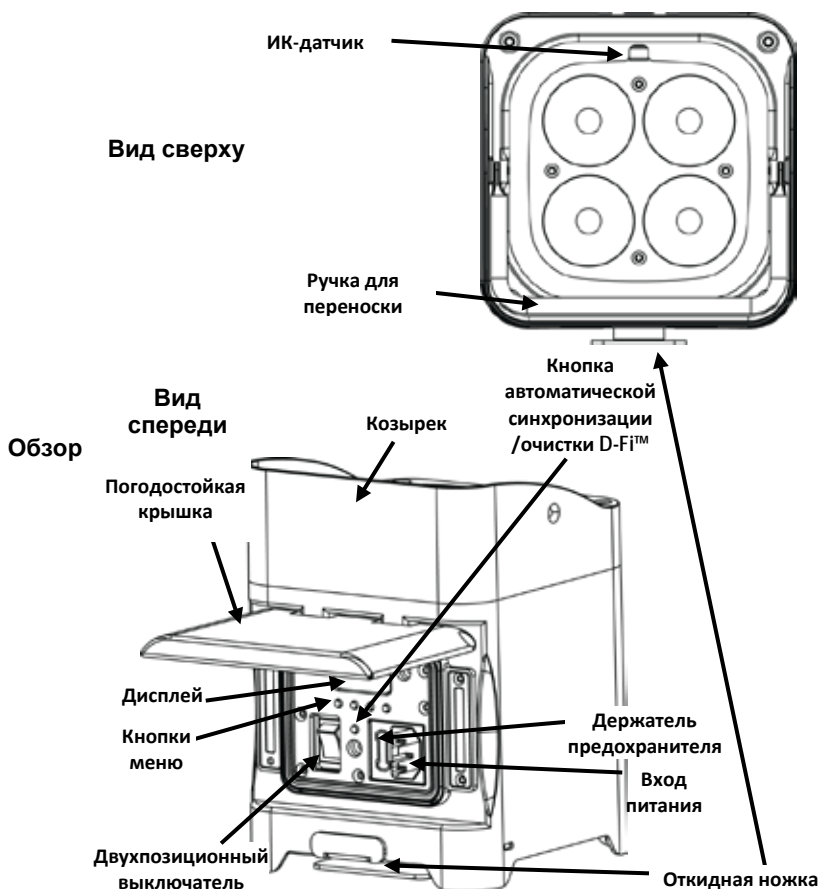

Батарейное питание Это устройство имеет функцию автоматического выбора диапазона электропитания и может работать со входным напряжением в диапазоне 100-240 В пер. т, 50/60 Гц.



Во избежание ненужного износа и для продления срока службы неиспользуемое устройство следует полностью отключить с помощью выключателя или путем извлечения вилки из розетки.



Для соблюдения требований IP54 по использованию вне помещений погодостойкая крышка во время работы должна быть закреплена в опущенном положении.

Замена предохранителя

1. Отключите устройство от питания.
2. Вставьте кончик отвертки с плоской головкой в отверстие держателя предохранителя.
3. Извлеките предохранительный колпачок из корпуса.
4. Извлеките перегоревший предохранитель из зажима спереди предохранительного колпачка и замените его на предохранитель того же типа и номинала.
5. Повторно вставьте держатель предохранителя и снова подключите питание.

Аккумулятор питания

Для работы без кабелей устройство Freedom™ Par Quad-4 IP поставляется с перезаряжаемой литиевой батареей.

Зарядка батареи

Батарея заряжается при каждом подключении устройства к источнику питания. Если устройство подключено к питанию, но не работает, убедитесь, что переключатель Вкл/Выкл установлен в положение **Off (Выкл)**.

Индикатор заряда аккумулятора

Индикаторы на светодиодном дисплее меню показывают оставшийся заряд батареи. На приведенном ниже чертеже показан ключ для показаний индикаторов батареи.

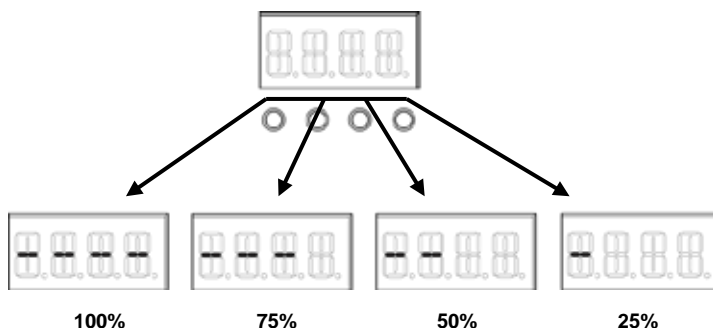

Продолжительность батареи

100%	75%	50%	25%
Максимальное время работы (при включении всех цветов)	Максимальное время работы (при включении одного цвета)	Время зарядки	
До 8 ч	До 20 ч	7 ч	

Инфракрасный пульт дистанционного управления Устройство Freedom Par Quad-4 IP полностью совместимо с инфракрасным пультом дистанционного управления (IRC-6) от Chauvet DJ. Для получения дополнительной информации об IRC-6 или загрузки инструкций посетите сайт www.chauvetlighting.com.

Монтаж Перед монтажом этого устройства прочитайте [Замечания по безопасности](#). Для получения информации о Chauvet нашей линейке монтажных зажимов перейдите по ссылке <https://www.chauvetdj.com/products/category/accessories/>

Схема монтажа устройства

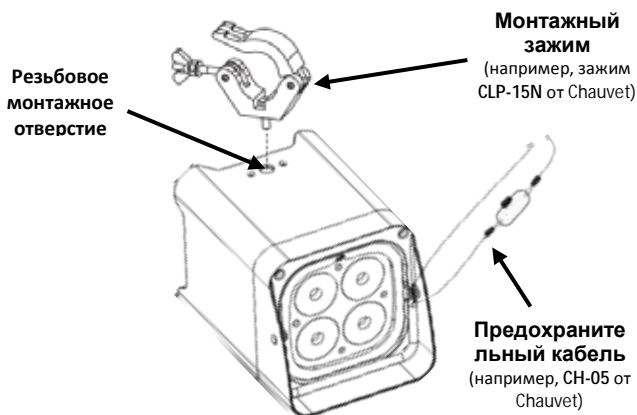

Связь по DMX конфигурация Устройство Freedom™ Par Quad-4 IP может работать с контроллером DMX при подключении с помощью последовательных соединений DMX. Инструкции по подключению и настройке этого устройства в режиме DMX приведены в Руководстве пользователя. Если вы не знакомы с DMX, загрузите вводное руководство DMX Primer на сайте www.chauvetlighting.com.

Беспроводная конфигурация Устройством Freedom Par Quad-4 IP можно управлять в беспроводном режиме D-Fi™. Используйте **кнопку автоматической синхронизации/очистки D-Fi™** для автоматической синхронизации другими устройствами D-Fi™ для передачи или получения сигнала. Следует вручную выбрать получение или передачу сигнала в карте меню. Для получения подробной информации о настройке этого устройства для приема или передачи сигнала в беспроводном режиме D-Fi™ загрузите инструкции или руководство пользователя Freedom Par Quad-4 IP по ссылке www.chauvetlighting.com/.

Начальный адрес Для обеспечения полного доступа ко всем каналам в каждом из режимов DMX максимальный рекомендуемый адрес DMX – 503.

Подключение Master/Slave Устройство Freedom Par Quad-4 IP работает в режиме Master/Slave с помощью беспроводного устройства D-Fi™. Информация о конфигурировании Freedom Par Quad-4 для работы в режиме Master/Slave приведена в Руководстве пользователя, доступном на веб-сайте Chauvet по адресу www.chauvetlighting.com/product-manuals-literature/.



Возможна беспроводная синхронизация неограниченного числа приемников с одним передатчиком.



Для обеспечения устойчивого сигнала устройства должны находиться на высоте не менее 5 футов над землей или оставаться на линии прямой видимости друг от друга.



Для получения оптимальных результатов добавьте дополнительные приемники с помощью ручного режима, чтобы иметь возможность выбора того же канала для дополнительных устройств.

Устройство Freedom Par Quad-4 IP отправляет беспроводной сигнал DMX на другие беспроводные устройства

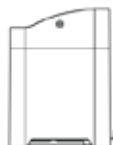
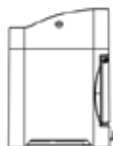
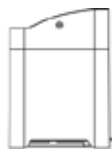

Описание панели управления	Кнопка	Функция
	<MENU>	Прокручивание функций главного меню или выход из подменю
	<UP>	Перемещение вверх по списку или увеличение числового значения настройки
	<DOWN>	Перемещение вниз по списку меню или уменьшение числового значения настройки
	<ENTER>	Вход в меню или настройка текущего отображаемого значения

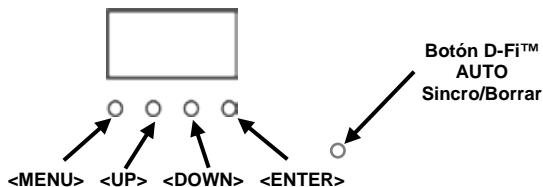

Опции меню

Главная функция	Уровни программирования		Описание	
DMX Personality and Starting Address	4-CH	d 1–d512	Выбор профиля и начального значения DMX	
	6-CH			
	10CH			
Static Colors	C--	C 1–C 15	Выбор 1 из 15 статических цветов	
Auto Programs	P--	P 1–P 4	Выбор 1 из 4 автопрограмм	
Program Speed	S--	S 1–S100	Настройка скорости автопрограммы (низкая-высокая)	
Custom Color Mixing	U--	r 0–r255	Красный (0-100%)	
		g 0–g255	Зеленый (0-100%)	
		b 0–b255	Синий (0-100%)	
		A 0–A255	Янтарный (0-100%)	
Dimmer	DIM	OFF	Настройка кривой яркости: от dIM1 (быстро) до dIM3 (медленно) или OFF	
		dIM1		
		dIM2		
		dIM3		
Infrared	SET	On	Activa o desactiva los infrarrojos	
		Off		
2.4 Ghz D-Fi™	S-tr	drAS	drAU	Автоматический выбор частоты приемника
		drCH	dr 1–dr16	Ручной выбор частоты приемника
		dtAS	dtAU	Автоматический выбор частоты передатчика
		dtCH	dt 1–dt16	Ручной выбор частоты передатчика

Значения DMX

10CH	Канал	Функция	Значение	Процент/уставка
	1	Диммер	000↪255	0–100%
	2	Красный (Red)	000↪255	0–100%
	3	Зеленый (Green)	000↪255	0–100%
	4	Синий (Blue)	000↪255	0–100%
	5	Янтарный (Amber)	000↪255	0–100%
	6	Ручная настройка цвета и цветовой температуры	000↪010 Нет действия 011↪170 Цветовые макросы 171↪200 R: 100% G: 100% B: 100% A: 100% 201↪205 Янтарный 206↪210 4600 K 211↪215 2500 K 216↪220 1900 K 221↪225 2700 K 226↪230 3000 K 231↪235 5200 K 236↪240 7700 K 241↪245 7300 K 246↪250 7900 K 251↪255 8000 K	
	7	Стробоскоп	000↪010 Нет действия 011↪255 Медленно-быстро	
	8	Автопрограммы	000↪010 Нет действия 011↪060 Автопрограмма 1 061↪120 Автопрограмма 2 121↪180 Автопрограмма 3 181↪255 Автопрограмма 4	
	9	Автоскорость	000↪255	Медленно-быстро
	10	Режим диммера	000↪051 Преднастройка скорости диммера из меню дисплея 052↪101 Режим скорости диммера выкл 102↪152 Режим скорости диммера 1 (высокая скорость) 153↪203 Режим скорости диммера 2 (средняя скорость) 204↪255 Режим скорости диммера 3 (низкая скорость)	
6-CH	Канал	Функция	Значение	Процент/уставка
	1	Диммер	000↪255	0–100%
	2	Красный	000↪255	0–100%
	3	Зеленый	000↪255	0–100%
	4	Синий	000↪255	0–100%
	5	Янтарный	000↪255	0–100%
	6	Стробоскоп	000↪010 Нет действия 011↪255 Медленно-быстро	
4-CH	Канал	Функция	Значение	Процент/уставка
	1	Красный	000↪255	0–100%
	2	Зеленый	000↪255	0–100%
	3	Синий	000↪255	0–100%
	4	Янтарный	000↪255	0–100%

Contact WORLD HEADQUARTERS**Us General Information**

Address: 5200 NW 108th Avenue
 Sunrise, FL 33351
 Voice: (954) 577-4455
 Fax: (954) 929-5560
 Toll free: (800) 762-1084

Technical Support

Voice: (844) 393-7575
 Fax: (954) 756-8015
 Email: tech@chauvetlighting.com

World Wide Web

www.chauvetlighting.com

EUROPE**General Information**

Address: Stokstraat 18
 9770 Kruishoutem
 Belgium
 Voice: +32 9 388 93 97

Technical Support

Email: Eutech@chauvetlighting.eu

World Wide Web www.chauvetlighting.eu

General Information

Address: Unit 1C
 Brookhill Road Industrial Estate
 Pinxton, Nottingham, UK
 NG16 6NT
 Voice: +44 (0)1773 511115
 Fax: +44 (0)1773 511110

Technical Support

Email: uktech@chauvetlighting.com

World Wide Web

www.chauvetlighting.co.uk

MEXICO**General Information**

Address: Av. de las Partidas 34, 3-B
 Zona Industrial Lerma
 Lerma, Mexico C.P. 52000
 Voice: +52 (728) 690-2010

Technical Support

Email: servicio@chauvet.com.mx

World Wide Web www.chauvet.com.mx

Visit the applicable website above to verify our contact information and instructions to request support. Outside the U.S., U.K., Ireland, Mexico or Benelux, contact the dealer of record.

Freedom Par Quad-4 IP QRG Rev. 2 ML9

© Copyright 2017 Chauvet

All rights reserved.

Printed in the P. R. C.

