

*Ibanez*

T R O U B A D O U R

ACOUSTIC GUITAR AMPLIFIER

T80II / T80IISM  
OWNER'S MANUAL

[www.ibanez.com](http://www.ibanez.com)

# Top and Rear Panels

## Top Panel

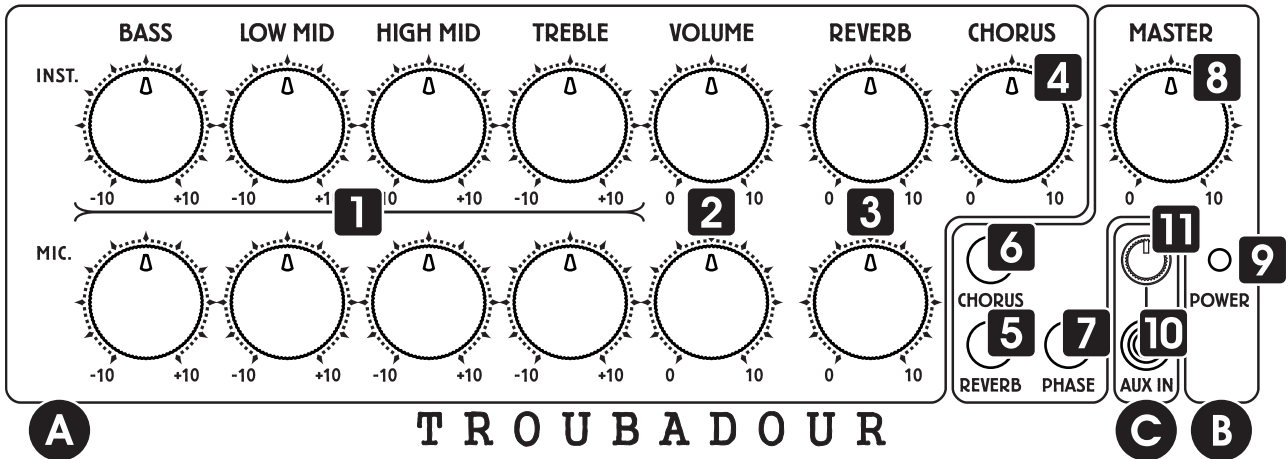

## Rear Panel

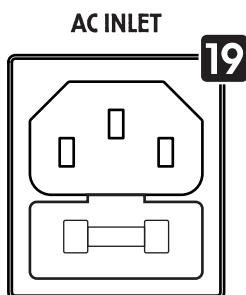
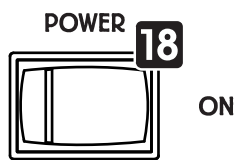
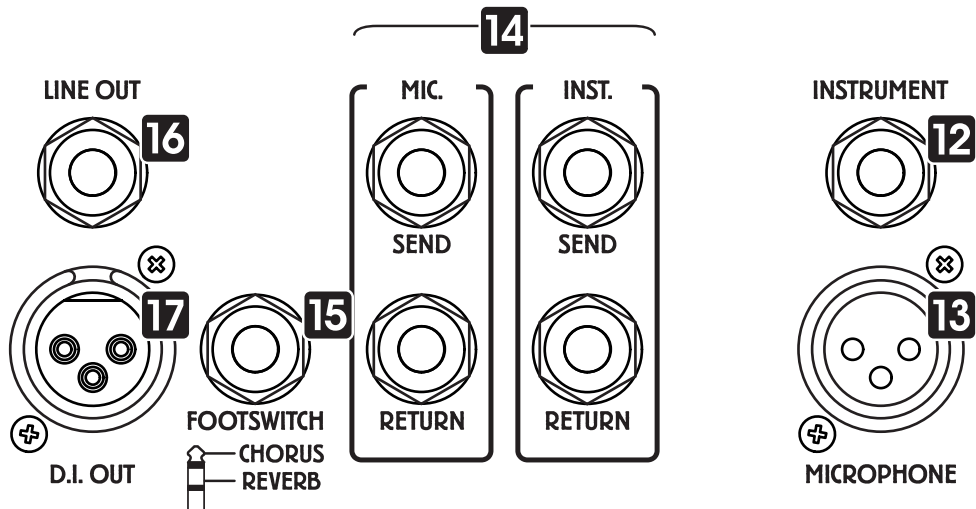

~ xxxV  
xxHz  
POWER SOURCE



80W  
POWER  
CONSUMPTION

XXXX  
250V  
FUSE RATING

## Foreword

Thank you for purchasing the Ibanez product. Read this manual thoroughly prior to using your amplifier in order to get the most out of the functions available. Ensure that this manual is also stored in a safe place.

## Important Safety Instructions

- 1) Read these instructions.
- 2) Keep these instructions.
- 3) Heed all warnings.
- 4) Follow all instructions.
- 5) Do not use this apparatus near water.
- 6) Clean only with a dry cloth.
- 7) Do not block any ventilation openings. Install in accordance with the manufacturer's instructions.
- 8) Do not install near any heat sources such as radiators, heat registers, stoves, or other apparatus (including amplifiers) that produce heat.
- 9) Do not defeat the safety purpose of the polarized or grounding-type plug. A polarized plug has two blades with one wider than the other. A grounding type plug has two blades and a third grounding prong. The wide blade or the third prong are provided for your safety. If the provided plug does not fit into your outlet, consult an electrician for replacement of the obsolete outlet.
- 10) Protect the power cord from being walked on or pinched particularly at plugs, convenience receptacles, and the point where they exit from the apparatus.
- 11) Only use attachments/accessories specified by the manufacturer.
- 12) Use only with the cart, stand, tripod, bracket, or table specified by the manufacturer, or sold with the apparatus.  When a cart is used, use caution when moving the cart/apparatus combination to avoid injury from tip-over.
- 13) Unplug this apparatus during lightning storms or when unused for long periods of time.
- 14) Refer all servicing to qualified service personnel. Servicing is required when the apparatus has been damaged in any way, such as power-supply cord or plug is damaged, liquid has been spilled or objects have fallen into the apparatus, the apparatus has been exposed to rain or moisture, does not operate normally, or has been dropped.
- 15) Minimum distance of 20 cm around the apparatus for sufficient ventilations.
- 16) Do not install this equipment in a confined space such as a book case or similar unit. The ventilation should not be impeded by covering the ventilation openings with items such as newspaper, tablecloths, curtains etc.
- 17) **WARNING:** The mains plug/appliance coupler is used as disconnect device, the disconnect device shall remain readily operable.
- 18) **WARNING:** To reduce the risk of fire or electric shock, do not expose this apparatus to rain or moisture. The apparatus shall not be exposed to dripping or splashing and that no objects filled with liquids, such as vases, shall not be placed on apparatus.
- 19) This apparatus shall be connected to a mains socket outlet  with a protective earthing connection.
- 20) No naked flame sources, such as lighted candles, should be placed on the apparatus;
- 21) The use of apparatus in moderate climates



- “The Lightning Flash with arrowhead symbol within an equilateral triangle, is intended to alert the user to the presence of uninsulated “dangerous voltage” within the product enclosure that may be of sufficient magnitude to constitute a risk of shock to persons”.



- “The exclamation point within an equilateral triangle is intended to alert the user to the presence of important operating and maintenance (servicing) instructions in the literature accompanying the product”.



## Precautions during use

- 1) This product is capable of producing extremely high volumes. In some cases, this could damage your hearing or cause other bodily impairment. You must be careful of the volume when using this product.
- 2) Use this product with a power supply of the voltage that is printed on the rear panel.
- 3) Place this product near the main power outlet, and ensure that the main power plug can be easily disconnected from the main power outlet if any problem should occur.
- 4) This device contains a fuse for protection. The fuse may be broken due to external physical shock or because it has reached the end of its lifetime, but since a broken fuse may indicate that a serious internal malfunction has occurred, please contact your dealer before replacing the fuse.
- 5) When you are not using it, leave the power turned off. If you will not be using this product for an extended period, leave the power cable disconnected.
- 6) Do not turn off the power switch or disconnect the plug from the AC outlet while the device is operating. Doing so may cause malfunctions.
- 7) Do not stand on this device or place heavy objects on it. Doing so may cause breakage or malfunctions.

## Cautions regarding location

- 8) Secure the provided power plug to mains socket-outlets that has a protective ground terminal.
- 9) Do not place this device in locations where particularly low temperatures might occur, such as walk-in coolers. The device may fail to operate correctly.
- 10) Do not place this device in locations subject to strong magnetic fields, such as near a television or radio, or near any other device that emits electromagnetic radiation. This device may fail to operate correctly under such conditions.
- 11) Do not place the device in locations subject to sudden temperature changes. If this device is in a cold room whose temperature is suddenly raised, condensation may form inside the device, causing it to fail to operate correctly.
- 12) Do not place the device in locations of excessive dust or vibration. Such conditions may cause damage or malfunction.
- 13) Depending on the location in which this device is placed, noise may occur in a radio located nearby, or flickering or distortion may be seen in the screen of a nearby television. If you suspect that this device is responsible for these conditions, turn off the power switch of this device. If this causes the radio or television to return to normal operation, try moving this device away from the radio or television, or change the orientation of the radio or television.



## Safety precautions

You must carefully read these precautions before you begin using this device, and use the device only as directed.

After you've read these precautions, keep them with the "Owner's manual" and the "Warranty."

### Prevention of fire, electrocution, or injury

#### About the graphic symbols

	△ indicates a caution (including a danger or warning). The specific content of the caution is indicated inside the triangle. The graphic shown at left indicates a general caution, warning, or danger.
	⊘ indicates a prohibition (something you must not do). The specific content of the prohibition is depicted inside the symbol. The graphic shown at left indicates that you must not disassemble the unit.
	● indicates a compulsory action (something you are required to do). The specific requirement is depicted inside the symbol.

### Warnings

 **If the device emits smoke**  
Fire or electrocution may occur if you continue to use the device when it is behaving abnormally, such as emitting smoke or an unusual odor. Immediately turn off the power switch, disconnect the plug from the AC outlet, and contact the dealer from whom you purchased the device. Never attempt to repair the device yourself, since this can be hazardous.

 **If the device breaks**  
 If you drop the device or if its cabinet is damaged, immediately turn off the power switch, disconnect the plug from the AC outlet, and contact the dealer from whom you purchased the device. Fire or electrocution may occur if you continue using the device in this condition.

 **If a foreign object enters this device**  
If a metallic or flammable foreign object should enter the interior of this device through a jack or other opening, immediately turn off the power switch, disconnect the plug from the AC outlet, and contact the dealer from whom you purchased the device. Fire or electrocution may occur if you continue using the device in this condition.

 **Do not disassemble or modify the device**  
Do not open the cabinet of this device. This device contains high-voltage components, and touching them may produce electrical shock. Contact your dealer if interior inspection or servicing is required. Do not modify this device. Doing so may cause fire, electrical shock, or malfunctions.

 **Do not place water or chemicals on the device**  
To avoid the risk of fire or electrical shock, do not place flower vases, drinks, cosmetics, or containers of chemicals or water on top of this device.

 **Unplug from the AC outlet if lightning occurs**  
If lightning occurs nearby, turn off the power switch, disconnect the plug from the AC outlet, and stop using the device. Lightning can cause fire or electrical shock.

 **Do not place the device near flame or heat**  
Do not allow this device or its power cable to be near heating equipment. Such a situation poses a risk that the cabinet or the power cable sheathing may melt, causing fire or electrical shock.

 **Do not use the device at high volume levels for a long time**  
Using the device at high volume levels through speakers for a long time may cause permanent hearing loss depending on the output volume setting.

 **Do not place the device in locations of high humidity**  
Do not use this device in locations of high humidity such as near a bath or humidifier, or in the rain, or near a body of water. Doing so may cause fire or electrical shock.

 **Do not block the cooling vents**  
Since the rear of this device functions as a cooling vent, you must leave sufficient space between it and the wall. Blocking the cooling vent will cause heat to be trapped inside the device, possibly causing fire.

 **Do not place the device in locations of high temperature**  
Do not place this device in locations of high temperature, such as in direct sunlight or near equipment that produces heat, such as a stove or heater. Doing so will cause the internal temperature to rise, possibly causing fire.

 **Do not subject the device to oil spatters or steam**  
Do not place this device where it might be subjected to oil spatters or steam. This could cause fire or electrical shock.

 **Use this device only with an AC outlet of the correct voltage**  
You must use this device only with an AC outlet of the correct voltage as marked on the device itself. Fire or electrical shock may occur if you use this device with an AC outlet of the wrong voltage.

 **Do not operate with wet hands**  
Do not connect or disconnect the power cable while your hands are wet. You risk electrical shock if you do so.

 **Handle the plug with caution**  
When unplugging the cable, be sure to grasp the plug itself. If you unplug the power cable by pulling the cable itself, you risk damaging the cable, possibly causing fire or electrical shock.

 **Do not use "octopus-like" connections**  
Do not use branching extension cords, power strips, or branching sockets to create "octopus-like" connections from an AC power outlet. Doing so may cause fire or electrical shock.

 **Handle the power cable with caution**  
Do not allow the power cable to be scarred, damaged, modified, excessively bent, pulled, twisted, or bundled. If heavy objects are placed on the power cable or if it is subjected to heat, it may be damaged, possibly causing fire or electrical shock. Please contact your dealer if the power cable becomes damaged.

 **Use this device only in the country where you purchased it**  
This device is designed for the AC power supply voltage of the country in which you purchased it; you cannot use it outside the country.

### Cautions

 **Disconnect the power cable if you will be away**  
If you won't be using the device for an extended period of time, disconnect the plug from the AC outlet for safety.

 **Do not drop the device or subject it to physical impact**  
Do not drop this device or subject it to strong physical impact. Doing so may cause breakage or malfunctions.

 **Do not place the device in an unstable location**  
It may become unbalanced and tip over, causing damage or injury.

## Names and Function on Each Part

### A. INSTRUMENT and MICROPHONE Channels

1. 4 BAND EQ: Refer to the spec sheet at the end of this manual for frequencies and levels.
2. VOLUME: controls the pre-amplifier level of each channel.
3. REVERB: controls each channel signal level sent to REVERB circuit. This function will be off at the "0" position.
4. CHORUS: controls the speed of the chorus effect of instrument channel. Turn this control to the right to increase the speed.

### B. MASTER Section

5. REVERB switch: turns REVERB on/off for both channels.
6. CHORUS switch: turns CHORUS on/off for INSTRUMENT channel.
7. PHASE switch: inverts the phase of signal. This helps you stop feedback.
8. MASTER volume: controls the overall output level from this amplifier. Doesn't work for D.I. OUTPUT.
9. POWER indicator: This LED will light when amp power is activated by the POWER switch.

### C. AUX Section

10. AUX INPUT: for an external audio source. However, this is 1/8" stereo input jack, stereo signals are mixed to mono.
11. AUX volume: controls the signal level of the external audio source inputted into AUX IN.

### Rear Panel

12. INSTRUMENT input: 1/4" phone jack connecting INSTRUMENT channel section.
13. MICROPHONE input: Balanced input terminal with XLR jack connecting MICROPHONE channel section. This terminal doesn't supply phantom power. 1-GND/2-HOT/3-COLD
14. Effects loop: Each INSTRUMENT and MICROPHONE channel has a domestic serial effects loop. SEND and RETURN are 1/4" phone jacks.
15. FOOTSWITCH: 1/4" stereo phone jack. Plug in Ibanez IFS2L dual channel footswitch and enable remote switching of REVERB and CHORUS on/off. When plugging this jack, both the switches for the REVERB and CHORUS on the top panel will not work.
16. LINE OUT: 1/4" phone jack outputs line level signal coming from post MASTER. You may plug in a mixing console, an external powered speaker, or a recording device.
17. D.I. OUT: Balanced output terminal with XLR jack. This output signal comes from the pre MASTER section. The AUX signal is not outputted. You may plug in a mixing console, an external powered speaker, or a recording device. 2-HOT/3-COLD. The terminal 1 is always isolated to avoid hum noise due to GND loop.
18. POWER switch: turns the power on/off. Before you turn on the power of the amp, make sure that the VOLUME and MASTER knobs are set to 0. When you are not using the amp it should be turned off.
19. AC INLET: Connect the included AC power cable to this connector. Only use this amp with the voltage indicated on the panel.

## Troubleshooting

### 1. The power supply cannot be switched ON.

- Check that the power cable has been connected correctly.
- Try plugging it into a different power supply socket and see if the same problem occurs.

### 2. The power supply can be turned ON, but no sound is produced.

- Check that the guitar and microphone have been connected correctly.
- Remove the effects between the guitar and the amplifier and check to see if no sound is produced.
- Replace the shielded cable and check to see if no sound is produced.
- Check to see if the volume on the guitar is set to "0".
- Check to see if the microphone switch has been turned ON.
- Check to see if there are batteries in the guitar. If there are, check that they are OK.
- Use a different guitar and see if no sound is produced.
- Check to see if the volume on the amp is set to "0".

### 3. Noise occurs

- Check to see if anything in the immediate vicinity is resonating or banging against the amplifier to produce the noise.
- Check to see if the plug cover on the shielded cable is loose.
- Check that the string action (distance between strings and frets) is correctly adjusted (not too low).
- Check to see if the guitar batteries are depleted.
- Is the microphone used as unbalanced? If so, noise occurs easily.
- Use another guitar, microphone, effects and cable to see if the same noise is produced.

### In the case of defects

This product has passed exhaustive inspections before being shipped from the factory. Ensure that the above procedures are carried out when a problem is thought to exist. Contact your dealer in the unlikely event that an abnormality occurs during use. Also, ensure that the symptoms of the problem are explained in detail when requesting repairs in order to facilitate swift handling.

## はじめに

この度はIBANEZ製品をお買い求め頂きまして、誠にありがとうございます。本製品の機能を十分に活用して頂くために、ご使用前に必ず本取扱説明書をよくお読みください。また、本書は大切に保管してください。

## 使用上のご注意

- 1) 本取扱説明書（以下本書）の指示事項をお読みください。
- 2) 本書の指示事項を手許に保管しておいてください。
- 3) 全ての警告事項に注意してください。
- 4) 本書の指示事項に従ってください。
- 5) 清掃する際は、必ず乾いた布を使用してください。
- 6) 本製品は非常に大きな音量を出力することができます。場合によっては聴覚障害等身体的な損傷を与えてしまうことがあります。使用の際は音量に十分ご注意ください。
- 7) 製品のリア・パネルに表記してある電源電圧でご使用ください。
- 8) 電源コードが、特にプラグやコンセント及び機器への接続部付近で、踏まれる、または挟まれて潰されるような状態にないようにして下さい。
- 9) 本製品は主電源コンセントの近くに設置し、異常がある場合に主電源プラグを主電源コンセントから容易に抜くことができるようにしてください。
- 10) 製造者指定仕様の付属品又はオプション製品のみをお使いください。
- 11) 機器の安全の為にヒューズが装備されております。ヒューズは外部の衝撃や寿命で切れることもあります。ヒューズが切れた場合内部に重大な故障が発生している可能性がありますのでヒューズを交換する前に販売店に御相談下さい。
- 12) 修理サービスは販売代理店指定のサービスマンにお任せください。電源コードやプラグの損傷があった時、液体の流出や異物の機器内への浸入があった時、機器に雨や水がかかった時、誤って機器を落とした時、または機器が正常に作動しない時、以上のような場合に点検または修理サービスを行う必要があります。
- 13) ご使用にならない時は、電源をオフにして保管してください。また、長時間ご使用にならない場合は、電源コンセントを抜いて保管してください。
- 14) 動作中に電源スイッチを切ったり、コンセントを抜かないでください。故障の原因になります。
- 15) 本体の上に乗ったり、重いものを置かないでください。破損・故障の原因になります。

## 設置にあたってのご注意

- 16) 製氷倉庫など特に温度が下がるところに置かないでください。本機が正常に動作しないことがあります。
- 17) テレビ、ラジオなど磁気を帯びているところや電磁波が発生しているところの近くに置かないでください。本機が正常に動作しないことがあります。
- 18) 温度が急激に変化する場所へ設置しないでください。冷えきった部屋をストーブなどで急激に暖めたときなど、本機内部に水滴が付着し、正常に動作しないことがあります。
- 19) ホコリや振動が多い場所へ設置しないでください。破損・故障の原因になります。
- 20) 本機の設置場所などによっては、近くに置いたラジオへの雑音やテレビ画面のチラツキやゆがみが発生する場合があります。このような現象が本機の影響によるものと思われる場合は、本機の電源スイッチを切ってください。電源スイッチを切ることで、ラジオやテレビなどが正常な状態に回復するようでしたら、本機を遠ざけるか本機またはラジオ、テレビなどの向きを変えてみてください。

## 警告



接地接続は必ず、主電源プラグを主電源につなぐ前に行ってください。また、接地接続を外す場合は、必ず主電源プラグを主電源から切り離してから行って下さい。

## 安全にお使いいただくために











本機をご使用になる前に、本書をよくお読みになり、正しくお使いください。お読みになった後は、「取扱説明書」「保証書」といっしょに大切に保管してください。







### 火災・感電・傷害を防止するには

#### 図記号について



	△は注意（危険、警告を含む）を表しています。具体的な注意内容は、△の中に描かれています。左図の場合は、「一般的な注意、警告、危険」を表しています。
	⊘は禁止（してはならないこと）を表しています。具体的な禁止内容は、⊘の中に描かれています。左図の場合は、「分解禁止」を表しています。
	●は強制（必ずすること）を表しています。具体的な強制内容は、●の中に描かれています。

#### 警告

-  **発煙への対処のしかた**  
万一、煙が出ている、変な臭いがするなどの異常状態のまま使用すると、火災・感電の原因になります。すぐに電源スイッチを切り、プラグをコンセントから抜き、お買い上げの販売店にご連絡ください。お客様による修理は危険ですから絶対におやめください。
-  **破損時の対処のしかた**  
万一、本機を落としたり、キャビネットを破損した場合は、すぐに電源スイッチを切り、プラグをコンセントから抜き、お買い上げの販売店にご連絡ください。そのまま使用すると火災・感電の原因になります。
-  **異物が内部に入った場合の対処のしかた**  
万一、ジャック孔やすき間から金属類や燃えやすいものなど、異物が内部に入った場合は、すぐに電源スイッチを切り、プラグをコンセントから抜き、お買い上げの販売店にご連絡ください。そのまま使用すると火災・感電の原因になります。
-  **分解や改造はしないでください**  
キャビネットを開けないでください。内部には電圧の高い部分があり、さわると感電の原因になります。内部の点検、修理はお買い上げの販売店にご連絡ください。改造はしないでください。火災・感電及び故障の原因になります。
-  **本体の上に水、薬品などを置かないでください**  
火災、または感電の危険をさけるため、本機の上に花瓶、飲料、化粧品、薬品や水の入った容器を置かないでください。
-  **雷時にはコンセントを抜いてください**  
近くに雷が発生したときは、電源スイッチを切り、プラグをコンセントから抜いてご使用をお控えください。雷によっては、火災・感電の原因になることがあります。
-  **火気のそばに設置しないでください**  
本体や電源コードを発熱器具に近づけないでください。キャビネットや電源コードの被覆が溶けて、火災・感電の原因になることがあります。
-  **大音量で長時間使用しないでください**  
スピーカーからの出力音量は設定によって、長時間使用すると永久的な難聴になる可能性があります。
-  **湿度の高い場所へ設置しないでください**  
風呂場や加湿器のそばなど、湿度が高いところや雨天、海岸、水辺などでは使用しないでください。火災・感電の原因になります。
-  **通風孔をふさがないでください**  
本機の後部は通風孔になっていますので、十分に壁から離してください。通風孔をふさぐと本機内部に熱がこもり、火災の原因になることがあります。
-  **温度の高い場所へ設置しないでください**  
直射日光の当たる場所や、ストーブ、ヒータなどの発熱器具のそばなど、温度が高いところに置かないでください。内部の温度が上がり、火災の原因になることがあります。

-  **油飛びや湯気の当たる場所へ設置しないでください**  
調理台のそばなど、油飛びや湯気が当たる場所に置かないでください。火災・感電の原因になることがあります。
-  **家庭用電源以外は使用しないでください**  
AC100Vの家庭用電源以外では、絶対に使用しないでください。火災や故障の原因になります。
-  **ぬれた手で操作しないでください**  
ぬれた手でプラグを抜き差ししないでください。感電の原因になります。
-  **プラグの取り扱いに注意してください**  
プラグを抜くときは、必ずプラグを持って抜いてください。電源コードを引っ張るとコードが損傷し、火災・感電の原因になります。
-  **たこあし配線をしないでください**  
テーブルタップや分岐コンセント、分岐ソケットを使用したたこあし配線はしないでください。火災・感電の原因になります。
-  **電源コードの取り扱いに注意してください**  
電源コードを傷つけたり、破損したり、加工したり、無理に曲げたり、引っ張ったり、ねじったり、たばねたりしないでください。また、重いものを乗せたり、加熱したりすると破損し、火災・感電の原因になります。電源コードが損傷したら、お買い上げの販売店にご連絡ください。
-  **国内のみでご使用ください**  
本機は国内電源仕様になっていますので、海外ではご使用になれません。

## 注意

-  **長期不在の時はコンセントを抜いてください**  
長期間ご使用にならないときは、安全のためプラグをコンセントから抜いてください。
-  **落下させたり衝撃をあたえないでください**  
本体を落としたり、強い衝撃をあたえないでください。破損・故障の原因になります。
-  **不安定な場所へ設置しないでください**  
ぐらついた台の上や傾いたところなど、不安定な場所に置かないでください。バランスがくずれて倒れたり、落下して破損やけがの原因になることがあります。

## 各部の名称

### トップパネル

#### A. INSTRUMENT (ギター)・MICROPHONE (マイク) チャンネルセクション

1. 4 BAND EQ (4バンドイコライザ)：周波数等は巻末のスペックシートを参照してください。
2. VOLUME: 各チャンネルのプリアンプレベルを調節します。
3. REVERB (リバーブ)：リバーブ回路に送られる各チャンネルの信号レベルを調節します。ツマミがゼロの位置でオフとなります。
4. CHORUS (コーラス)：INSTRUMENTチャンネルのコーラスエフェクトのうねりのスピードをコントロールできます。右に回すに従って、スピードが速くなります。

#### B. マスターセクション

5. REVERB スイッチ: INSTRUMENT・MICROPHONE両方のチャンネルのREVERB機能をオン・オフします。
6. CHORUS スイッチ: INSTRUMENTチャンネルのCHORUS機能をオン/オフします。
7. PHASE スイッチ: 信号の位相を反転させる機能です。フィードバック発生時に使用することでフィードバックを抑える効果があります。
8. MASTER ボリューム: アンプの出力レベルを調整します。D.I.OUTからの出力レベルには影響しません。
9. POWER インジケーター: 電源が入った状態でLEDが点灯します。

#### C. 外部入力セクション

10. AUX IN (外部入力)：外部音源再生用の1/8" (3.5mm) ステレオ入力端子です。入力されたステレオ信号はモノラル信号にミックスされます。

11. AUX ボリューム: AUX INに入力された外部音源の信号レベルを調節します。

### リアパネル

12. INSTRUMENT 入力: 1/4" モノラルフォンジャックです。INSTRUMENTチャンネルセクションに接続されます。
13. MICROPHONE 入力: XLRバランス入力端子です。MICROPHONEチャンネルセクションに接続されます。ファンタム電源は供給できません。1-GND/2-HOT/3-COLDです。
14. エフェクトループ: INSTRUMENTチャンネル、MICROPHONEチャンネル共に独立したSEND/RETURNを備えています。1/4" フォンジャックです。
15. FOOTSWITCH: 1/4" ステレオフォンジャックです。別売りのIbanez IFS2L デュアルチャンネルフットスイッチを接続してください。REVERBとCHORUS機能のオン/オフがリモートで可能となります。このジャックに接続されている時は、トップパネルのREVERBスイッチ及びCHORUSスイッチは機能しません。
16. LINE OUT (ライン出力)：1/4" フォンジャックです。MASTERボリュームコントロール通過後のラインレベル信号が出力されます。ミキサー、パワードスピーカー、レコーディング機器等に接続が可能です。
17. D.I. OUT: XLRバランス出力端子です。MASTERセクション前段の信号が出力されます。AUX INに入力した信号は出力されません。ミキサー、パワードスピーカー、レコーディング機器等に接続が可能です。2-HOT/3-COLDで、1番端子はGNDループによるハムノイズトラブルを避けるため常に絶縁されています。
18. POWER スイッチ: アンプの電源のオン/オフを切り替えます。電源が入った状態でLEDが点灯します。アンプの電源をオンにする前に各ボリュームコントロールが0であることを確認してください。ご使用にならないときはオフにしてください。
19. AC INLET: 付属のACケーブルを接続する端子です。パネルに表示してある入力電圧以外の電圧では絶対使用しないでください。

## 故障かなと思ったら

### 1. 電源が入らない。

- 電源ケーブルは正しく接続されていますか。
- 他のコンセントに接続しても電源が入りませんか。

### 2. 電源は入るが、音が出ない

- ギターまたはマイクロフォンが正しく接続されていますか。
- ギターまたはマイクロフォンとアンプ間のエフェクター類を外しても音が出ませんか。
- シールド・ケーブルを変えても音が出ませんか。
- ギターのボリュームが0になっていませんか。
- ギターまたはマイクロフォンのスイッチはオンになっていますか。
- ギターに電池は入っていますか。電池は正常ですか。
- 他のギターまたはマイクロフォンを使っても音が出ませんか。
- アンプのボリュームが0になっていませんか。

### 3. ノイズが出る

- 周辺のもの共共振して震えたり、ぶつかったりして音を出していませんか。
- シールド・ケーブルのプラグ・カバーがゆるんでいませんか。
- ギターの弦高は、低すぎたりせず、正しく調整されていますか。
- ギターの電池が弱っていませんか。
- マイクをアンバランスとして使用していませんか。その場合はノイズが乗りやすくなっています。
- 他のギター、エフェクター、ケーブルを使用してもノイズが出ますか。

### 故障などの場合

この製品は、厳重に検査を終えた上で出荷されており、故障かな？と思ったら、お手数ですが以上の項目をぜひご確認ください。万一中に異常が発生した場合は、お買い上げになった販売店にお尋ねください。また、修理をご依頼の際は、すみやかに修理を行えるよう、どんな症状がどんな場合に起こるかを詳しくお伝えくださいますようお願い申し上げます。

## Vorwort

Herzlichen Glückwunsch zum Kauf Ihres neuen Ibanez Produktes. Bitte lesen Sie diese Anleitung für optimale Nutzung aller Funktionen vor der Inbetriebnahme des Verstärkers aufmerksam durch. Bewahren Sie die Anleitung dann für späteres Nachschlagen an einem sicheren Platz auf.

## Vorsichtsmaßnahmen für den Gebrauch

- 1) Lesen Sie die Vorsichtsmaßnahmen in dieser Anleitung.
- 2) Heben Sie die Vorsichtsmaßnahmen dieser Anleitung zum späteren Nachschlagen gut auf.
- 3) Beachten Sie alle Vorsichtsmaßnahmen.
- 4) Befolgen Sie die in dieser Anleitung gegebenen Anweisungen.
- 5) Benutzen Sie für die Reinigung Ihres Amps ein trockenes, weiches Tuch.
- 6) Dieses Produkt ist in der Lage, extrem hohe Lautstärken zu erzeugen. In einigen Fällen kann dies zu Hörverlust oder anderen körperlichen Schäden führen. Seien Sie bei Gebrauch dieses Produktes vorsichtig mit zu hohen Lautstärken.
- 7) Verwenden Sie dieses Produkt mit einer Stromversorgung der auf der Rückseite angegebenen Spannung.
- 8) Achten Sie darauf, dass das Stromkabel nicht geknickt oder getreten wird, besonders in Nähe des Steckers bzw. der Steckdose.
- 9) Stellen Sie dieses Produkt in der Nähe der Steckdose auf, und vergewissern Sie sich, dass sich der Netzstecker leicht aus der Steckdose ziehen lässt, falls ein Problem auftauchen sollte.
- 10) Verwenden Sie nur das beiliegende Zubehör oder solches, das die Anforderungen des Herstellers erfüllt.
- 11) Dieses Gerät enthält eine Sicherung zum Schutz der elektrischen Schaltkreise. Es kann sein, dass die Sicherung aufgrund von Stößen, Überschreitung der Lebensdauer usw. bricht, da aber eine durchgebrannte Sicherung zumeist auf interne Fehlfunktionen hinweist, wenden Sie sich an Ihren Händler, bevor Sie die Sicherung ersetzen.
- 12) Überlassen Sie jegliche Reparaturen Fachpersonal, das vom Vertrieb dafür autorisiert wurde. Eine Inspektion oder Reparatur ist erforderlich, wenn das Netzkabel oder der Stecker beschädigt ist, wenn Flüssigkeiten aus dem Gerät herauslaufen, wenn ein fremder Gegenstand in das Innere des Gerätes eingedrungen ist, wenn das Gerät durch Wasser oder Regen nass geworden ist, wenn das Gerät versehentlich fallen gelassen wurde oder wenn es nicht mehr normal funktioniert.
- 13) Wenn Sie den Verstärker nicht benutzen, schalten Sie ihn bitte aus. Trennen Sie das Netzkabel von der Stromversorgung, wenn Sie das Gerät längere Zeit nicht benutzen.
- 14) Schalten Sie den Netzschalter nicht aus, und trennen Sie nicht das Netzkabel von der Steckdose, solange das Gerät in Betrieb ist.
- 15) Stellen Sie sich nicht auf das Gerät, und legen Sie keine schweren Objekte auf dem Gerät ab. Andernfalls kann das Gerät zerbrechen, oder Störungen können auftreten.

### Vorsichtsmaßnahmen bezüglich des Standorts



- 16) Stellen Sie dieses Gerät nicht an Standorten auf, wo besonders niedrige Temperaturen sind. (Sounds much friendlier than the other word.), wie z. B. begehbare Kühlräume. Das Gerät funktioniert dann möglicherweise nicht mehr ordnungsgemäß.
- 17) Stellen Sie das Gerät nicht an Standorten auf, die starken magnetischen Feldern ausgesetzt sind, wie z. B. in der Nähe von Fernsehgeräten oder Radios oder in der Nähe von anderen Geräten, die elektromagnetische Strahlungen abgeben. Unter solchen Bedingungen können Fehlfunktionen auftreten.
- 18) Stellen Sie das Gerät nicht an Standorten mit plötzlichen Temperaturänderungen auf. Wenn dieses Gerät in einem kalten Raum steht, dessen Temperatur plötzlich erhöht wird, kann im Inneren des Gerätes Kondensierung auftreten, was zu Fehlfunktionen führen kann.
- 19) Stellen Sie das Gerät nicht an Standorten mit übermäßig viel Staub oder Vibrationen auf. Solche Bedingungen können Schäden oder Störungen verursachen.
- 20) Abhängig vom Standort, an dem das Gerät aufgestellt wird, kann in einem nahe aufgestellten Radio ein Rauschen oder auf einem nahe aufgestellten Fernseher ein Flimmern oder eine Verzerrung festgestellt werden. Wenn Sie meinen, dass dieses Gerät solche Störungen hervorruft, schalten Sie den Netzschalter dieses Geräts aus. Wenn dadurch das Radio und der Fernseher wieder störungsfrei laufen, stellen Sie das Gerät mit einem größeren Abstand zum Radio oder Fernsehgerät auf, oder ändern Sie die Ausrichtung des Radios oder Fernsehgeräts.

## Sicherheitshinweise











Lesen Sie diese Sicherheitshinweise sorgfältig durch, bevor Sie dieses Gerät verwenden. Verwenden Sie es nur gemäß den Anweisungen. Bewahren Sie diese Sicherheitshinweise nach dem Lesen zusammen mit der „Bedienungsanleitung“ und den Garantiehinweisen auf.

### Vermeidung von Bränden, elektrischem Schlag und Verletzungen

Über die grafischen Symbole

	⚠ zeigt eine Vorsichtsmaßnahme an (einschließlich Gefahren- oder Warnhinweisen). Der besondere Inhalt der Warnung ist innerhalb des Dreiecks angegeben. Die links gezeigte Grafik bezeichnet eine allgemeine Vorsichtsmaßnahme, Warnung oder Gefahr.
	⊘ zeigt ein Verbot an (etwas, das Sie nicht tun sollten). Der besondere Inhalt des Verbots ist innerhalb des Symbols illustriert. Die links gezeigte Grafik zeigt an, dass Sie das Gerät nicht auseinander nehmen dürfen.
	● zeigt eine notwendige Maßnahme an (etwas, das Sie auf jeden Fall tun sollten). Der besondere Inhalt der notwendigen Maßnahme ist innerhalb des Symbols illustriert.

### ⚠ Warnungen

-  **Wenn Rauch aus dem Gerät aufsteigt**  
Ein Brand oder Elektroschocks können auftreten, wenn Sie das Gerät bei unüblichen Verhalten (aussteigender Rauch oder unüblicher Geruch) weiterhin verwenden. Schalten Sie sofort den Netzschalter aus, ziehen Sie das Netzkabel von der Steckdose ab, und benachrichtigen Sie den Händler, bei dem Sie das Gerät erworben haben. Versuchen Sie nie, das Gerät selbst zu reparieren; andernfalls können Schäden auftreten.
-  **Wenn das Gerät zu Bruch geht**  
Wenn Sie das Gerät fallen lassen oder das Gehäuse beschädigt ist, schalten Sie sofort den Netzschalter aus, ziehen Sie das Netzkabel von der Steckdose ab, und wenden Sie sich an den Händler, bei dem Sie das Gerät erworben haben. Ein Brand oder tödliche Elektroschocks können auftreten, wenn Sie das Gerät unter solchen Bedingungen weiterhin verwenden.
-  **Wenn ein Fremdojekt in das Gerät gelangt**  
Wenn ein metallenes oder entzündliches Fremdojekt in das Innere dieses Geräts durch eine Buchse oder andere Öffnung in das Gerät gelangt, schalten Sie sofort den Netzschalter aus, ziehen Sie das Netzkabel von der Steckdose ab, und wenden Sie sich an den Händler, bei dem Sie das Gerät erworben haben. Ein Brand oder tödliche Elektroschocks können auftreten, wenn Sie das Gerät unter solchen Bedingungen weiterhin verwenden.
-  **Nehmen Sie das Gerät nicht auseinander, und nehmen Sie keine Änderungen am Gerät vor**  
Öffnen Sie nicht das Gehäuse dieses Geräts. Dieses Gerät enthält Komponenten unter Hochspannung. Das Berühren dieser Komponenten kann zu elektrischen Schlägen führen. Wenden Sie sich an Ihren Händler, wenn das Innere des Geräts geprüft oder gewartet werden muss. Nehmen Sie keine Änderungen an diesem Gerät vor. Andernfalls kann ein Brand, ein elektrischer Schlag oder Störungen auftreten.
-  **Lassen Sie kein Wasser oder keine Chemikalien mit dem Gerät in Berührung kommen**  
Um einen Brand oder elektrischen Schlag zu vermeiden, stellen Sie keine Blumenvasen, Getränke, Kosmetika oder Behälter mit Chemikalien oder Wasser auf dieses Gerät.
-  **Trennen Sie das Gerät im Falle von Blitzschlag von der Netzsteckdose**  
Wenn es in der näheren Umgebung blitzt, schalten Sie den Netzschalter aus, ziehen das Netzkabel von der Steckdose und beenden die Verwendung des Geräts. Blitze können einen Brand oder elektrischen Schlag verursachen.
-  **Setzen Sie das Gerät keinen Flammen oder keiner Hitze aus**  
Dieses Gerät und das Netzkabel dürfen nicht in der Nähe von Heizungen aufgestellt werden. Unter solchen Bedingungen kann das Gehäuse oder die Ummantelung des Netzkabels schmelzen, was einen Brand oder elektrischen Schlag verursachen kann.
-  **Verwenden Sie das Gerät nicht für längere Zeit mit hoher Lautstärke**  
Wenn Sie das Gerät für längere Zeit mit hoher Lautstärke über Lautsprecher verwenden, kann je nach Dauer und Lautstärke ein dauerhafter Hörschaden entstehen.
-  **Stellen Sie das Gerät nicht an Standorten mit hoher Luftfeuchtigkeit auf**  
Verwenden Sie das Gerät nicht an Standorten mit hoher Luftfeuchtigkeit, wie z. B. in der Nähe eines Bades oder Luftbefeuchters, im Regen oder in der Nähe von Wasser. Dies kann sonst einen Brand oder einen elektrischen Schlag zur Folge haben.
-  **Blockieren Sie nicht die Kühlungsschlitze**  
Da sich auf der Rückseite des Geräts ein Lüftungsschlitze befindet, müssen Sie genügend Platz zwischen dem Gerät und der Wand frei lassen. Wenn



der Kühlungsschlitze blockiert ist, kann die Hitze nicht aus dem Gerät austreten, was möglicherweise einen Brand verursachen kann.

### Stellen Sie das Gerät nicht an Standorten mit hohen Temperaturen auf

Stellen Sie dieses Gerät nicht an Standorten mit hohen Temperaturen auf, wie z. B. direktes Sonnenlicht oder in der Nähe von Geräten, die Hitze erzeugen, wie z. B. ein Herd oder eine Heizung. Andernfalls kann die innere Temperatur ansteigen und einen Brand verursachen.

### Setzen Sie das Gerät keinen Ölspritzern oder keinem Dampf aus

Setzen Sie dieses Gerät keinen Ölspritzern oder keinem Dampf aus. Dies kann sonst einen Brand oder einen elektrischen Schlag zur Folge haben.

### Verwenden Sie dieses Gerät nur mit einer Steckdose, welche die richtige Spannung aufweist

Die für das Gerät richtige Spannung der Netzsteckdose wurde auf dem Gerät vermerkt. Wenn Sie eine Netzsteckdose mit falscher Spannung verwenden, kann dies zu einem Brand oder elektrischen Schlag führen.

### Verwenden Sie das Gerät nicht mit nassen Händen

Wenn Ihre Hände nass sind, dürfen Sie das Netzkabel nicht anschließen oder abziehen. Andernfalls können Sie einen elektrischen Schlag erleiden.

### Handhaben Sie den Stecker mit Sorgfalt

Beim Abziehen des Kabels aus der Steckdose müssen Sie am Stecker ziehen. Wenn Sie den Stecker abziehen, indem Sie am Kabel selbst ziehen, kann das Kabel beschädigt werden und möglicherweise einen Brand oder elektrischen Schlag verursachen.

### Verwenden Sie keine verzweigten Anschlüsse

Verwenden Sie keine Verlängerungskabel mit mehreren Verzweigungen, Steckdosenleisten oder Abzweigungen, um weit verzweigte Verbindungen von einer Netzsteckdose zu erhalten. Dies kann sonst einen Brand oder einen elektrischen Schlag zur Folge haben.

### Handhaben Sie das Netzkabel mit Sorgfalt

Das Netzkabel darf nicht zerkratzt, beschädigt, verändert, übermäßig verbogen, gezogen, verdreht oder gebündelt werden. Wenn schwere Objekte auf das Netzkabel gestellt werden oder wenn das Netzkabel Hitze ausgesetzt wird, kann es beschädigt werden und möglicherweise einen Brand oder elektrischen Schlag verursachen. Wenden Sie sich an Ihren Händler, falls das Netzkabel beschädigt wird.

### Verwenden Sie dieses Gerät nur in dem Land, in dem Sie es erworben haben

Dieses Gerät wurde für die Netzspannung des Landes konzipiert, in dem Sie es erworben haben. Sie dürfen das Gerät nicht außerhalb dieses Landes verwenden.

## Vorsicht

### Ziehen Sie das Netzkabel ab, wenn Sie nicht da sind

Wenn Sie das Gerät über einen längeren Zeitraum nicht verwenden werden, ziehen Sie aus Sicherheitsgründen das Netzkabel von der Steckdose ab.

### Lassen Sie das Gerät nicht fallen, oder setzen Sie es keinen Stößen aus

Lassen Sie das Gerät nicht fallen, oder setzen Sie es keinen Stößen aus. Andernfalls kann das Gerät zerbrechen, oder Störungen können auftreten.

### Stellen Sie das Gerät nicht auf einer unebenen Oberfläche auf

Es kann das Gleichgewicht verlieren und umkippen und Schäden oder Verletzungen verursachen.

## Bezeichnungen und Funktionen der einzelnen Teile

### Geräteoberseite

#### A. INSTRUMENT und MICROPHONE Kanäle

1. 4 BAND EQ: Für Frequenzen und Pegel beachten Sie bitte die Technischen Daten am Ende dieser Anleitung.
2. VOLUME: Steuert den Vorverstärkerpegel des jeweiligen Kanals.
3. REVERB: Steuert jeden an die REVERB-Schaltung gesendeten Signalpegel des jeweiligen Kanals. Diese Funktion wird in der "0" Position abgeschaltet.
4. CHORUS: Steuert die Geschwindigkeit des Chorus-Effekts des Instrumentenkanals. Drehen Sie diesen Regler nach rechts, um die Geschwindigkeit zu erhöhen.

#### B. MASTER-Sektion

5. Schalter REVERB: Schaltet REVERB für beide Kanäle ein/aus.
6. Schalter CHORUS: schaltet CHORUS des INSTRUMENTEN-Kanals ein bzw. aus.
7. Schalter PHASE: Kehrt die Signalphase um. Unterstützt Sie bei der Unterdrückung der Rückkopplung.

8. MASTER Lautstärke: Regelt den Gesamtausgangspegel von diesem Verstärker. Funktioniert nicht bei D.I. OUTPUT.

9. Anzeige POWER: Diese LED leuchtet auf, wenn der Schalter POWER des Verstärkers eingeschaltet wird.

#### C. AUX Sektion

10. AUX INPUT: für eine externe Audioquelle. Das ist jedoch eine 1/8" Stereo-Eingangsbuchse, die Stereosignale werden Mono gemischt.
11. AUX Volume: Steuert den Signalpegel der über AUX IN eingegebenen externen Audioquelle.

#### Rückseite des Geräts

12. INSTRUMENT Input: 1/4"-Klinkenbuchse, welche die INSTRUMENT Kanalsektion verbindet.
13. MICROPHONE Input: Symmetrischer Eingang mit XLR-Buchse, welche die MICROPHONE Kanalsektion verbindet. Diese Klemme liefert keine Phantomspeisung. 1-GND/2-HOT/3-COLD
14. Effekt-Loop: Jeder INSTRUMENT und MICROPHONE Kanal verfügt über einen internen seriellen Effekt-Loop. SEND und RETURN sind 1/4"-Klinkenbuchsen.
15. FOOTSWITCH: 1/4"-Stereo-Klinkenbuchse. Schließen Sie den Ibanez IFS2L Dual-Kanal-Fußschalter an und schalten Sie die Fernsteuerung von REVERB und CHORUS ein/aus. Wenn Sie diese Buchse anschließen, funktionieren die Schalter REVERB und CHORUS an der Geräteoberseite nicht.
16. LINE OUT: 1/4"-Klinkenstecker für die Ausgabe des vom Post-MASTER stammenden Leitungspegelsignal. Hier können Sie ein Mischpult, einen externen Lautsprecher oder ein Aufnahmegerät anschließen.
17. D.I. OUT: Symmetrische Ausgabeklemme mit XLR-Buchse. Dieses Ausgabesignal wird von der Pre-MASTER Sektion geliefert. Das AUX-Signal wird nicht ausgegeben. Hier können Sie ein Mischpult, einen externen Lautsprecher oder ein Aufnahmegerät anschließen. 2-HOT/3-COLD. Die Klemme 1 ist stets isoliert, um ein Brummgeräusch aufgrund der GND-Schleife zu vermeiden.
18. Netzschalter POWER: Schaltet das Gerät ein und aus. Vergewissern Sie sich, dass die Regler VOLUME und MASTER auf 0 eingestellt sind, bevor Sie den Verstärker einschalten. Wenn Sie den Verstärker nicht benutzen, schalten Sie ihn bitte aus.
19. AC INLET: Schließen Sie das mitgelieferte Netzkabel an dieser Buchse an. Verwenden Sie ausschließlich diesen Verstärker mit der angegebenen Netzspannung.

## Fehlersuche

### 1. Die Netzversorgung lässt sich nicht einschalten.

- Prüfen Sie, ob das Netzkabel korrekt angeschlossen ist.
- Schließen Sie den Netzstecker an eine andere Steckdose an, um zu prüfen, ob hier das gleiche Problem auftritt.

### 2. Die Netzversorgung ist eingeschaltet, aber es wird kein Klang erzeugt.

- Prüfen Sie, ob die Gitarre korrekt angeschlossen ist.
- Entfernen Sie die zwischen Gitarre und Verstärker angeschlossenen Effektgeräte und prüfen Sie, ob danach Klang erzeugt wird.
- Tauschen Sie das Anschlusskabel aus und prüfen Sie, ob danach Klang erzeugt wird.
- Prüfen Sie, ob der Lautstärkeregler der Gitarre auf „0“ gestellt ist.
- Prüfen Sie, ob der Mikrofonschalter auf ON gestellt ist.
- Prüfen Sie, ob Batterien in der Gitarre eingelegt sind. Falls Batterien eingelegt sind, prüfen Sie deren Zustand.
- Verwenden Sie eine andere Gitarre und prüfen Sie, ob Klang erzeugt wird.
- Prüfen Sie, ob die Lautstärke des Verstärkers auf „0“ gestellt ist.

### 3. Es ist ein Rauschen zu hören.

- Prüfen Sie, ob ein Gegenstand in der näheren Umgebung Resonanz erzeugt oder gegen den Verstärker schlägt.
- Prüfen Sie, ob die Steckerabdeckung des Anschlusskabels locker ist.
- Vergewissern Sie sich, dass die Saitenhöhe (Abstand zwischen Saiten und Bündlen) korrekt eingestellt ist und die Saiten nicht zu niedrig liegen.
- Prüfen Sie, ob die Gitarrenbatterien erschöpft sind.
- Prüfen Sie, ob das Mikrofon unsymmetrisch verwendet wird. In diesem Fall tritt leicht Rauschen auf.
- Tauschen Sie Gitarre, Effektgerät und Kabel versuchsweise aus und prüfen Sie, ob die Rauschstörungen danach verschwinden.

### Im Falle von Defekten

Dieses Produkt wurde im Rahmen der Qualitätskontrolle vor der Auslieferung gründlich überprüft. Bei eventuellen Problemen den Verstärker deshalb zuerst mit Hilfe der obigen Punkte überprüfen. Sollten während des Betriebs Störungen auftreten, wenden Sie sich bitte an Ihren Fachhändler. Erklären Sie das Problem bei notwendigen Reparaturen bitte möglichst genau, damit sich die Ursache so schnell wie möglich auffinden lässt.

## Avant-propos

Nous vous remercions d'avoir choisi ce produit Ibanez. Veuillez lire attentivement ce mode d'emploi avant d'utiliser l'appareil afin de pouvoir tirer le meilleur parti de ses nombreuses caractéristiques. Veuillez conserver précieusement ce mode d'emploi afin de pouvoir le consulter ultérieurement.

## Précautions durant l'utilisation

- 1) Lisez les précautions du présent mode d'emploi.
- 2) Conservez-les afin de pouvoir vous y référer ultérieurement.
- 3) Respectez scrupuleusement toutes ces précautions.
- 4) Respectez les instructions du présent mode d'emploi.
- 5) Utilisez uniquement un chiffon sec pour nettoyer votre amplificateur.
- 6) Ce produit peut générer des volumes sonores extrêmement élevés. Ceci peut, dans certains cas, provoquer des dommages auditifs ou autres. Faites attention au niveau de volume sonore lorsque vous utilisez ce produit.
- 7) Veillez à utiliser la tension d'alimentation appropriée, telle qu'imprimée sur le panneau arrière.
- 8) Veillez à ce que le câble d'alimentation ne soit pas pincé, ou qu'il ne soit pas nécessaire de l'enjamber, en particulier à proximité de la prise de courant.
- 9) Placez ce produit près d'une prise de courant principale et veillez à ce que la fiche puisse être facilement déconnectée de la prise en cas de problème.
- 10) Utilisez uniquement les éléments inclus ou les pièces en option se conformant aux spécifications du fabricant.
- 11) Cet appareil est protégé par un fusible. Le fusible peut ne plus fonctionner en raison d'un choc physique externe ou parce qu'il a atteint la fin de sa durée de vie. Toutefois, étant donné qu'un fusible endommagé peut indiquer un dysfonctionnement interne grave, contactez votre revendeur avant de le remplacer.
- 12) Confiez toutes les réparations à un personnel qualifié agréé par le distributeur. Un contrôle ou un entretien sera nécessaire si le câble d'alimentation ou la fiche est endommagée, si un liquide s'échappe de l'unité, si un corps étranger a pénétré à l'intérieur, si l'amplificateur est exposé à l'eau, s'il tombe accidentellement ou s'il ne fonctionne pas normalement.
- 13) N'oubliez pas de le mettre hors tension lorsqu'il n'est pas utilisé. Si vous n'utilisez pas le pendant une période prolongée, débranchez le câble d'alimentation.
- 14) Ne mettez pas l'appareil hors tension ou ne déconnectez pas la fiche de la prise secteur lorsque l'appareil fonctionne. Des dysfonctionnements risqueraient de se produire.
- 15) Ne montez pas dessus et n'y placez pas d'objets lourds. Vous risqueriez de le casser ou d'entraîner un dysfonctionnement.

### Précautions concernant l'emplacement

- 16) Ne placez pas l'appareil dans un endroit soumis à une température particulièrement basse, comme dans une chambre réfrigérée. L'appareil risque de ne plus fonctionner correctement.
- 17) Ne placez pas l'appareil dans un endroit soumis à des champs magnétiques puissants, comme près d'un poste de télévision ou de radio, ou de tout autre appareil émettant une radiation électromagnétique. Cet appareil risque de ne plus fonctionner correctement dans de telles conditions.
- 18) Ne placez pas l'appareil dans un endroit soumis à des variations de température. Si cet appareil se trouve dans un endroit frais dont la température augmente soudainement, de la condensation risque de se former à l'intérieur de l'appareil, qui pourrait ne plus fonctionner correctement.
- 19) Ne placez pas l'appareil dans un endroit poussiéreux ou soumis à des vibrations excessives. Ceci risquerait d'endommager l'appareil ou d'entraîner des dysfonctionnements.
- 20) En fonction de l'emplacement de cet appareil, du bruit risque de se produire dans un poste de radio se trouvant à proximité, ou un scintillement ou une distorsion à l'écran d'un poste de télévision proche sont possibles. Si vous pensez que cet appareil en est responsable, mettez-le hors tension. Si le poste de radio ou de télévision fonctionne de nouveau normalement, essayez d'en éloigner l'appareil ou de changer l'orientation du poste.



## Consignes de sécurité

Lisez attentivement ces consignes de sécurité avant d'utiliser cet appareil, en veillant à ce que son utilisation y soit conforme.











Une fois que vous les avez lues, conservez-les avec le « Manuel de l'utilisateur » et la « Garantie ».

### Prévention des risques d'incendie, d'électrocution ou de blessure

#### A propos des symboles graphiques

	△ signale une mise en garde (danger ou avertissement). Le contenu spécifique de cette mise en garde est indiqué dans le triangle. Le symbole de gauche fait référence à une mise en garde, un avertissement ou un danger d'ordre général.
	⊘ signale une interdiction (action à ne pas réaliser). Le contenu spécifique de cette interdiction est indiqué dans le symbole. Le symbole de gauche signifie que vous ne devez pas démonter l'unité.
	● signale une action obligatoire (action indispensable). L'action spécifique est décrite dans le symbole.

### Avertissements

-  **Si l'appareil émet de la fumée**  
Un incendie ou une électrocution sont possibles si vous continuez à utiliser l'appareil s'il ne fonctionne pas normalement, par exemple, s'il émet de la fumée ou s'il dégage une odeur inhabituelle. Mettez immédiatement l'appareil hors tension, déconnectez la fiche de la prise secteur et contactez le revendeur auprès duquel vous l'avez acheté. N'essayez jamais de réparer vous-même l'appareil ; cela peut s'avérer dangereux.
-  **Si l'appareil est endommagé**  
Si vous laissez tomber l'appareil ou si son boîtier est endommagé, mettez-le immédiatement hors tension, déconnectez la fiche de la prise secteur et contactez le revendeur auprès duquel vous l'avez acheté. Un incendie ou une électrocution sont possibles si vous continuez à utiliser l'appareil dans ces conditions.
-  **Si un corps étranger pénètre dans l'appareil**  
Si un corps étranger métallique ou inflammable pénètre dans l'appareil par une prise ou une autre ouverture, mettez-le immédiatement hors tension, déconnectez la fiche de la prise secteur et contactez le revendeur auprès duquel vous l'avez acheté. Un incendie ou une électrocution sont possibles si vous continuez à utiliser l'appareil dans ces conditions.
-  **Ne démontez pas et ne modifiez pas l'appareil**  
N'ouvrez pas le boîtier de cet appareil. Celui-ci contient des composants haute tension ; si vous les touchez, vous risquez de vous électrocuter. Contactez votre revendeur si une inspection ou un entretien de l'intérieur de l'appareil est nécessaire.  
Ne modifiez pas cet appareil. Sinon, vous risquez de provoquer un incendie ou un dysfonctionnement de l'appareil, ou vous pourriez vous électrocuter.
-  **Ne placez ni eau ni substance chimique sur l'appareil**  
Pour éviter tout risque d'incendie ou d'électrocution, ne placez pas de vase contenant de l'eau, de boissons, de produits cosmétiques ni aucun autre récipient contenant des substances chimiques ou de l'eau sur cet appareil.
-  **Débranchez l'appareil de la prise secteur en cas d'orage**  
Si un orage est proche, mettez l'appareil hors tension, déconnectez la fiche de la prise secteur et n'utilisez plus l'appareil. Un orage risque de provoquer un incendie ou une électrocution.
-  **Eloignez l'appareil de toute source de chaleur ou des flammes**  
Eloignez l'appareil et son câble d'alimentation de l'installation de chauffage : le revêtement du boîtier de l'appareil ou de son câble d'alimentation pourrait fondre ; un incendie ou une électrocution risquent ainsi de se produire.
-  **N'utilisez pas l'appareil à des niveaux de volume élevés pendant une longue période**  
L'utilisation de l'appareil à des niveaux de volume élevés avec les haut-parleurs pendant une longue période peut provoquer des dommages auditifs permanents en fonction du réglage du volume de sortie.
-  **Ne placez pas l'appareil dans un endroit soumis à une humidité excessive**  
N'utilisez pas cet appareil dans un endroit soumis à une humidité excessive, comme près d'une baignoire ou d'un humidificateur d'air, ne l'utilisez pas non plus sous la pluie ni à proximité d'un plan d'eau. Vous risqueriez de provoquer un incendie ou de vous électrocuter.
-  **Ne bloquez pas l'orifice de ventilation**  
Etant donné que l'arrière de l'appareil fait office d'orifice de ventilation, vous devez l'éloigner suffisamment du mur. Bloquer l'orifice de ventilation retient la chaleur dans l'appareil, ce qui risque de déclencher un incendie.

## **Ne placez pas l'appareil dans un endroit soumis à une température excessive**

Ne placez pas l'appareil dans un endroit soumis à une température excessive, par exemple en plein soleil ou à proximité d'une source de chaleur, telle qu'un poêle ou un radiateur. Ceci risquerait d'augmenter la température interne et de provoquer un incendie.

## **Ne soumettez pas l'appareil à des projections d'huile ou à de la vapeur**

Ne placez pas cet appareil dans un endroit soumis à des projections d'huile ou à de la vapeur. Vous risqueriez de provoquer un incendie ou de vous électrocuter.

## **Veillez à ne brancher l'appareil que dans une prise secteur d'une tension correcte**

Cette tension est indiquée sur l'appareil. Si la tension n'est pas correcte, vous risquez de provoquer un incendie ou de vous électrocuter.

## **N'utilisez pas cet appareil avec des mains humides**

Ne connectez pas ni ne déconnectez le câble d'alimentation avec les mains humides. Vous risquez de vous électrocuter.

## **Faites attention en manipulant la fiche**

Lorsque vous débranchez le câble, veillez à le saisir par la fiche. Si vous tirez sur le câble, vous risquez de l'endommager, de provoquer un incendie ou de vous électrocuter.

## **N'utilisez pas de branchements multiples**

N'utilisez pas de rallonges, de multiprises ou d'adaptateurs pour créer un branchement multiple partant d'une prise secteur. Vous risqueriez de provoquer un incendie ou de vous électrocuter.

## **Faites attention en manipulant le câble d'alimentation**

Veillez à ce que le câble ne soit pas griffé, endommagé, plié de manière excessive, tordu ou emmêlé, qu'il ne subisse aucune modification, ne tirez pas non plus dessus. Placer des objets lourds sur le câble ou le soumettre à une chaleur excessive risque de l'endommager, de provoquer un incendie ou vous pourriez vous électrocuter. Contactez votre revendeur si le câble est endommagé.

## **N'utilisez cet appareil que dans le pays où vous l'avez acheté**

Cet appareil ne doit être utilisé qu'à la tension secteur du pays dans lequel il a été acheté ; ne l'utilisez pas dans un autre pays.

## **Attention**

### **Déconnectez le câble d'alimentation lorsque vous vous absentez**

Si vous n'utilisez pas l'appareil pendant une période prolongée, déconnectez la fiche de la prise secteur pour plus de sécurité.

### **Ne laissez pas tomber l'appareil et ne le soumettez à aucun choc physique**

Ne laissez pas tomber cet appareil et ne le soumettez à aucun choc physique violent.

Vous risqueriez de le casser ou d'entraîner un dysfonctionnement.

### **Ne placez pas l'appareil dans un endroit instable.**

Il peut se déséquilibrer et basculer, provoquant des dommages matériels ou des blessures corporelles.

## **Nom et fonction de chaque élément**

### **Panneau supérieur**

#### **A. Canaux INSTRUMENT et MICROPHONE**

- 4 BAND EQ : Consultez la fiche technique à la fin de ce manuel pour les fréquences et les niveaux.
- VOLUME : réglage du niveau de chaque canal du préamplificateur.
- REVERB : réglage du niveau du signal de chaque canal transmis au circuit REVERB. Cette fonction est désactivée lorsque le bouton est sur "0".
- CHORUS : réglage de la vitesse de l'effet chorus du canal instrument. Tournez ce bouton vers la droite pour augmenter la vitesse.

#### **B. Section MASTER**

- Commutateur REVERB : activation/désactivation de la réverbération (REVERB) pour les deux canaux.
- Commutateur CHORUS : activation/désactivation de l'effet CHORUS du canal INSTRUMENT.
- Commutateur PHASE : inversion de la phase du signal. Cette fonction permet de supprimer l'effet Larsen.
- Volume MASTER : réglage du niveau global de sortie de l'amplificateur. Ne s'applique pas au D.I. OUTPUT.
- Témoin POWER : Ce témoin s'allume lorsque l'amplificateur est mis sous tension au moyen du commutateur POWER.

### **C. Section AUX**

- AUX INPUT : prise pour source audio externe. Bien qu'il s'agisse d'une prise d'entrée jack stéréo de 1/8", les signaux sont mixés en mono.
- Volume AUX : réglage du niveau du signal de la source audio externe entrant dans la prise AUX IN.

### **Panneau externe**

- Entrée INSTRUMENT : prise d'entrée jack 1/4" pour raccorder la section canal INSTRUMENT
- Entrée MICROPHONE : prise d'entrée symétrique XLR pour raccorder la section canal MICROPHONE. Cette prise ne fournit pas d'alimentation fantôme. Broche 1 : masse/broche 2 : point chaud/broche 3 : point froid.
- Boucle d'effets : chaque canal INSTRUMENT et MICROPHONE a une boucle d'effets en série interne. Les prises SEND et RETURN sont des prises jack de 1/4".
- FOOTSWITCH : prise jack stéréo de 1/4". Branchez-y une pédale Ibanez IFS2L à deux canaux pour activer et désactiver à distance les fonctions REVERB et CHORUS. Le branchement sur cette prise désactive les commutateurs REVERB et CHORUS du panneau supérieur.
- LINE OUT : prise jack de 1/4" sortant le signal de niveau de ligne en provenance du postMASTER. Vous pouvez y brancher une console de mixage, un haut-parleur externe ou un appareil d'enregistrement.
- D.I. OUT : prise XLR de sortie symétrique. Cette prise sort le signal en provenance de la section préMASTER. Le signal AUX n'est pas sorti. Vous pouvez y brancher une console de mixage, un haut-parleur externe ou un appareil d'enregistrement. Broche 2 : point chaud/broche 3 : point froid. La broche 1 est toujours isolée pour éviter le ronflement dû à la boucle de masse.
- Commutateur POWER : mise sous/hors tension. Avant de mettre l'amplificateur sous tension, assurez-vous que les boutons VOLUME et MASTER sont sur "0". Lorsque vous n'utilisez pas l'amplificateur, mettez-le hors tension.
- AC INLET : Prise de raccordement du câble d'alimentation secteur fourni. N'utilisez cet amplificateur qu'avec la tension indiquée sur le panneau.

## **Dépannage**

### **1. Impossible de mettre l'appareil sous tension**

- Vérifiez si le câble d'alimentation est raccordé correctement.
- Essayez de le brancher sur une autre prise secteur pour voir si le même problème se reproduit.

### **2. L'appareil se met sous tension mais pas de son**

- Vérifiez si la guitare et le microphone sont raccordés correctement.
- Enlevez les effets entre la guitare et l'amplificateur pour voir si le signal passe.
- Remplacez le câble blindé pour voir si le signal passe.
- Vérifiez si le volume de la guitare est bien ouvert.
- Vérifiez si le microphone est bien en fonction.
- Vérifiez, lorsque la guitare est équipée d'un préampli actif, l'état des piles.
- Utilisez une autre guitare pour tester.
- Vérifiez si le volume de l'amplificateur est bien ouvert.

### **3. Bruit**

- Vérifiez s'il n'y a rien à proximité qui résonne ou heurte l'amplificateur, produisant ce bruit.
- Vérifiez si le capot de la fiche du câble blindé ne s'est pas détaché.
- Vérifiez si l'action des cordes (distance entre les cordes et les frettes de la guitare) est réglée correctement (pas trop bas).
- Vérifiez si les piles de la guitare ne sont pas usées.
- Si le microphone est asymétrique, du bruit peut se produire facilement.
- Utilisez une autre guitare, un autre microphone, un autre effet et un autre câble pour voir si le même bruit se produit.

### **En cas d'anomalies**

Cet appareil a subi des inspections rigoureuses avant de quitter l'usine. Si vous pensez qu'un problème existe, n'oubliez pas d'effectuer les opérations indiquées ci-dessus. Dans le cas peu probable où il se produirait une anomalie pendant l'utilisation, consultez votre revendeur. Par ailleurs, si des réparations doivent être effectuées, veillez à expliquer en détail les symptômes du problème de façon à permettre un diagnostic rapide et adéquat.

## Preámbulo

Gracias por adquirir este producto Ibanez. Para sacarle el máximo partido a las funciones que le ofrece este amplificador, antes de utilizarlo lea atentamente este manual. Asegúrese también de guardar este manual en un lugar seguro.

## Precauciones de uso

- 1) Lea las precauciones de uso que se facilitan en este manual.
- 2) Tenga a mano las precauciones de uso que se facilitan en este manual para consultarlas.
- 3) Observe todas las precauciones.
- 4) Siga las instrucciones que se facilitan en este manual.
- 5) Utilice únicamente un paño seco para limpiar el amplificador.
- 6) Este producto puede generar volúmenes extremadamente altos. En algunos casos ello puede dañar los oídos o provocar otras lesiones. Debe tener cuidado con el volumen cuando utilice este producto.
- 7) Utilice este producto con una fuente de alimentación cuyo voltaje sea igual al indicado en el panel posterior.
- 8) Evite pellizcar o aplastar el cable de alimentación, especialmente junto al enchufe o a la toma de corriente.
- 9) Sitúe este producto cerca de la toma de corriente principal y verifique que el enchufe se pueda desconectar fácilmente de la misma en caso de que se presente algún problema.
- 10) Utilice únicamente los elementos u opciones incluidos que cumplan las especificaciones del fabricante.
- 11) Este aparato está protegido por un fusible. El fusible se puede romper debido a un golpe externo o por haberse agotado su vida útil; no obstante, dado que la rotura del fusible puede indicar que se ha producido un fallo interno grave, consulte a su concesionario antes de cambiarlo.
- 12) Confíe todas las reparaciones a un técnico autorizado por el distribuidor. Será necesario proceder a una revisión y reparación si el cable de alimentación o el enchufe resultan dañados, si sale líquido de la unidad, si penetra un objeto extraño en el interior de la unidad, si la unidad se moja, si se cae accidentalmente o si no funciona con normalidad.
- 13) Cuando no utilice el aparato, deje la alimentación desconectada. Si no va a utilizar este producto durante un largo período de tiempo, deje el cable de alimentación desconectado.
- 14) No apague el dispositivo ni lo desenchufe mientras lo esté utilizando. Ello puede provocar averías.
- 15) No se suba al dispositivo ni coloque objetos pesados sobre el mismo. Se puede romper o averiar.

### Precauciones relativas a la ubicación

- 16) No coloque este dispositivo en lugares en que las temperaturas puedan ser muy bajas, por ejemplo cámaras frigoríficas. El dispositivo puede fallar.
- 17) No coloque este dispositivo en lugares expuestos a campos magnéticos intensos, por ejemplo cerca de un televisor o una radio, o cerca de otro dispositivo que emita radiaciones electromagnéticas. En esas condiciones el dispositivo puede fallar.
- 18) No coloque el dispositivo en lugares expuestos a variaciones bruscas de temperatura. Si el dispositivo se encuentra en un lugar frío y la temperatura sube rápidamente, puede formarse condensación en su interior y provocar fallos.
- 19) No coloque el dispositivo en lugares expuestos a un exceso de polvo o vibraciones.  
En tales condiciones pueden producirse daños o averías.
- 20) Según el lugar donde se coloque este dispositivo, puede provocar ruidos en una radio próxima u oscilaciones o distorsión en la pantalla de un televisor cercano. Si sospecha que este dispositivo está provocando dichas interferencias, apáguelo. Si cuando apaga el dispositivo, la radio o el televisor vuelven a funcionar con normalidad, aleje el dispositivo de la radio o del televisor o cambie la orientación de estos.

## Precauciones de seguridad

Lea atentamente estas precauciones antes de utilizar este dispositivo y utilícelo únicamente observando dichas precauciones.

Cuando haya leído las precauciones, guárdelas con el "Manual del propietario" y la "Garantía".

### Prevención de incendio, electrocución o daños personales

#### Símbolos gráficos

	△ indica un aviso (peligro o advertencia). El contenido específico del aviso viene indicado en el interior del triángulo. La figura que se muestra a la izquierda indica un aviso general, advertencia o peligro.
	⊘ indica una prohibición (algo que no se debe hacer). El contenido específico de la prohibición viene representado en el interior del símbolo. La figura que se muestra a la izquierda indica que no se debe desarmar la unidad.
	● indica una acción obligatoria (algo que debe hacer). La acción específica viene representada en el interior del símbolo.

## Advertencias

- Si sale humo del dispositivo**  
Puede producirse un incendio o electrocución si continúa utilizando el dispositivo en condiciones anómalas, por ejemplo si emite humo o un olor inusual. Apague inmediatamente el dispositivo, desenchúfelo y póngase en contacto con el distribuidor donde lo haya adquirido. No trate nunca de reparar usted mismo el dispositivo, ya que puede ser peligroso.
- Si el dispositivo se rompe**  
Si el dispositivo se cae o la caja acústica está dañada, apáguelo inmediatamente, desenchúfelo y póngase en contacto con el distribuidor donde lo haya adquirido. Puede producirse un incendio o electrocución si continúa utilizando el dispositivo en estas condiciones.
- Si un objeto extraño penetra en el dispositivo**  
Si un objeto extraño metálico o inflamable penetra en el interior de este dispositivo a través de una toma u otra abertura, apáguelo inmediatamente, desenchúfelo y póngase en contacto con el distribuidor donde lo haya adquirido. Puede producirse un incendio o electrocución si continúa utilizando el dispositivo en estas condiciones.
- No desarme ni modifique el dispositivo**  
No abra la caja acústica de este dispositivo. Este dispositivo contiene componentes de alta tensión que pueden provocar una descarga eléctrica si los toca. Póngase en contacto con su distribuidor en caso de que necesite revisar el interior o repararlo.  
No modifique este dispositivo. Puede producirse un incendio, una descarga eléctrica o averías.
- No ponga agua o productos químicos sobre el dispositivo**  
A fin de evitar el riesgo de incendio o descargas eléctricas, no coloque floreros, bebidas, cosméticos o recipientes de productos químicos o agua encima de este dispositivo.
- Desenchufe el dispositivo en caso de tormenta**  
Si hay una tormenta cerca, apague el dispositivo, desenchúfelo y deje de utilizarlo. Los rayos pueden provocar un incendio o descargas eléctricas.
- No coloque el dispositivo cerca de una llama o una fuente de calor**  
Mantenga el dispositivo y el cable de alimentación alejados de elementos de calefacción. La caja acústica o el forro del cable de alimentación se pueden fundir, con el consiguiente riesgo de incendio o descarga eléctrica.
- No utilice el aparato a un volumen elevado durante periodos prolongados**  
El uso del aparato a un volumen elevado con altavoces durante periodos prolongados puede provocar pérdida de audición permanente según el volumen.
- No coloque el dispositivo en lugares húmedos**  
No utilice este dispositivo en lugares húmedos, por ejemplo cerca de un baño o un humidificador, bajo la lluvia o cerca de agua. Puede producirse un incendio o una descarga eléctrica.
- No obstruya las aberturas de ventilación**  
Dado que la parte posterior sirve de abertura de ventilación, debe haber suficiente espacio entre el dispositivo y la pared. Si se obstruye la abertura de ventilación puede acumularse calor en el interior del dispositivo, con el consiguiente riesgo de incendio.

 **No coloque el dispositivo en lugares expuestos a temperaturas altas**

No coloque este dispositivo en lugares expuestos a temperaturas altas, por ejemplo al sol o cerca de equipos que generen calor como estufas o calefactores. Puede elevarse la temperatura interna del dispositivo, con el consiguiente riesgo de incendio.

 **Evite exponer el dispositivo a salpicaduras de aceite y al vapor**

Evite colocar este dispositivo en lugares donde pueda quedar expuesto a salpicaduras de aceite o a vapor. Puede producirse un incendio o una descarga eléctrica.

 **Utilice este dispositivo únicamente con una toma de CA del voltaje correcto**

Este dispositivo se debe utilizar únicamente con una toma de CA del voltaje correcto, el cual viene indicado en el propio dispositivo. Si se utiliza este dispositivo con una toma de CA de voltaje incorrecto, puede producirse un incendio o una descarga eléctrica.

 **No manipule el dispositivo con las manos mojadas**

No enchufe ni desenchufe el cable de alimentación con las manos mojadas. Puede recibir una descarga eléctrica.

 **Manipule el enchufe con cuidado**

Cuando desenchufe el cable, hágalo tirando del enchufe. Si lo desenchufa tirando del cable de alimentación, este puede resultar dañado, con el consiguiente riesgo de incendio o descarga eléctrica.

 **Evite conectar varios cables a una sola toma de corriente**

No utilice alargadores múltiples, regletas de conexión o ladrones para conectar varios cables a una única toma de CA. Puede producirse un incendio o una descarga eléctrica.

 **Manipule el cable de alimentación con cuidado**

Evite pelar, dañar, modificar, doblar excesivamente, estirar, retorcer o relajar el cable de alimentación. Si coloca objetos pesados sobre el cable de alimentación o le aplica calor, puede resultar dañado, con el consiguiente riesgo de incendio o descarga eléctrica. Si el cable de alimentación resulta dañado, póngase en contacto con su distribuidor.

 **Utilice este dispositivo únicamente en el país donde lo ha comprado**

Este dispositivo está diseñado para funcionar con el voltaje de corriente alterna del país en el que lo ha comprado; no puede utilizarlo fuera de dicho país.

 **Precauciones**

 **Desconecte el cable de alimentación si va a estar fuera**

Por razones de seguridad, desenchufe el dispositivo si no va a utilizarlo durante un periodo prolongado.

 **Evite que el dispositivo caiga o reciba golpes**

Evite que el dispositivo caiga o reciba golpes fuertes. Se puede romper o averiar.

 **No coloque el aparato en un lugar inestable**

Podría desequilibrarse y volcar, con el consiguiente riesgo de daños o lesiones.

**Nombres y funciones de cada componente**

**Panel superior**

**A. Canales INSTRUMENT y MICROPHONE**

1. 4 BAND EQ: Consulte la hoja de especificaciones al final de este manual para frecuencias y niveles.
2. VOLUME: controla el nivel del preamplificador de cada canal.
3. REVERB: controla el nivel de señal de cada canal que se envía al circuito REVERB. Esta función estará desactivada en la posición "0".
4. CHORUS: controla la velocidad del efecto de chorus en el canal INSTRUMENT. Gire este control a la derecha para aumentar la velocidad.

**B. Sección MASTER**

5. Interruptor REVERB: permite activar/desactivar REVERB en ambos canales.
6. Interruptor CHORUS: permite activar/desactivar el CHORUS del canal INSTRUMENT.
7. Interruptor PHASE: invierte la fase de señal. Esto le ayuda a anular el feedback.
8. Volumen MASTER: controla el nivel de salida global de este amplificador. No funciona para D.I. OUTPUT.
9. Indicador POWER: Este LED se encenderá cuando se active la energía del amplificador con el interruptor POWER.

**C. Sección AUX**

10. AUX INPUT: para una fuente de audio externa. Sin embargo, se trata de una toma de entrada estéreo de 1/8", y las señales estéreo se mezclan con mono.
11. Volumen AUX: controla el nivel de señal de la fuente de audio externa conectada a AUX IN.

**Panel trasero**

12. Entrada INSTRUMENT: Toma para auriculares de 1/4" que conecta con la sección del canal INSTRUMENT.
13. Entrada MICROPHONE: Terminal de entrada balanceada con toma XLR que conecta con la sección del canal MICROPHONE. Este terminal no suministra potencia phantom. 1-GND (sistema de tierra)/2-HOT/3-COLD.
14. Bucle de efectos: Cada canal INSTRUMENT y MICROPHONE tiene un bucle de efectos en serie doméstico. SEND y RETURN son tomas para auriculares de 1/4".
15. FOOTSWITCH: Toma para auriculares estéreo de 1/4". Conecte el pedal de doble canal Ibanez IFS2L y active el encendido/apagado remoto de REVERB y CHORUS. Cuando se conecte esta clavija, los interruptores REVERB y CHORUS del panel superior no funcionarán.
16. LINE OUT: Toma para auriculares de 1/4" con salida de nivel de línea posterior a MASTER. Puede conectarlo a una mesa de mezclas, a un altavoz externo o a un equipo de grabación.
17. D.I. OUT: Terminal de entrada balanceada con toma XLR. Esta señal de salida proviene de la sección anterior a MASTER. No hay salida de la señal AUX. Puede conectarlo a una mesa de mezclas, a un altavoz externo o a un equipo de grabación. 2-HOT/3-COLD. El terminal 1 siempre está aislado para evitar el zumbido debido al bucle GND.
18. Interruptor POWER: permite encender/apagar la alimentación. Antes de encender el amplificador, asegúrese de que los controles VOLUME y MASTER estén ajustados en 0. Cuando no utilice el amplificador, debería estar apagado.
19. AC INLET: Conecte el cable de CA que se incluye con este conector. Utilice este amplificador solamente con el voltaje indicado en el panel.

**Localización de problemas**

**1. No se puede conectar la alimentación.**

- Compruebe que el cable de alimentación está correctamente enchufado.
- Pruebe enchufándolo a una toma de corriente diferente a ver si persiste el mismo problema.

**2. Se puede conectar la alimentación, pero no se obtiene sonido.**

- Compruebe que la guitarra y el micrófono han sido conectados correctamente.
- Elimine los efectos entre la guitarra y el amplificador y compruebe si se obtiene sonido.
- Cambie el cable blindado y compruebe si se obtiene sonido.
- Compruebe que el volumen de la guitarra no esté puesto a "0".
- Compruebe si el interruptor del micrófono está activado.
- Compruebe, si tuviera, el estado de las pilas de la guitarra.
- Utilice una guitarra diferente y vea si se produce sonido.
- Compruebe que el volumen del amplificador no esté puesto a "0".

**3. Se produce ruido**

- Compruebe, si hay algo que vibre o golpee el amplificador.
- Compruebe que el tapón del enchufe del cable blindado no esté suelto.
- Compruebe si la acción de las cuerdas (distancia entre las cuerdas y el traste) está correctamente ajustada (que no está demasiado baja).
- Compruebe las pilas de la guitarra.
- Si utiliza un micrófono no balanceado, se producirá ruido fácilmente.
- Utilice otra guitarra, micrófono, efectos y cable a ver si se produce el mismo ruido.

**En caso de defectos**

Este producto ha pasado por unas inspecciones muy exhaustivas antes de salir de fábrica. Cuando piense que hay un problema, asegúrese de realizar los procedimientos anteriormente indicados. En el improbable caso de que se produzca alguna anomalía durante la utilización, póngase en contacto con su distribuidor. Además, cuando solicite reparaciones, asegúrese de explicar con detalles los síntomas del problema para facilitar una gestión rápida.

## Introduzione

Grazie per aver acquistato questo prodotto Ibanez. Prima di usare l'amplificatore, leggere il manuale d'utilizzo attentamente in modo da ottenere la migliore funzionalità possibile. Conservare quindi il manuale in un luogo sicuro.

## Precauzioni durante l'uso

- 1) Leggere le avvertenze contenute in questo manuale di istruzioni.
- 2) Tenere le avvertenze contenute in questo manuale a portata di mano per consultarle all'occorrenza.
- 3) Osservare tutte le avvertenze.
- 4) Seguire le istruzioni contenute in questo manuale di istruzioni.
- 5) Usare solo un panno asciutto per pulire l'amplificatore.
- 6) Questo prodotto è in grado di produrre suoni a livelli di volume molto alti. In alcuni casi, ciò potrebbe danneggiare l'udito o causare altre lesioni. Prestare quindi attenzione al volume quando si utilizza il prodotto.
- 7) Usare questo prodotto con un'alimentazione avente una tensione pari ai valori stampati sul pannello posteriore.
- 8) Non schiacciare o calpestare il cavo di alimentazione, specialmente vicino allo spinotto o alla presa.
- 9) Posizionare questo prodotto vicino alla presa dell'alimentazione di rete e assicurarsi che, in caso di problemi, la spina del cavo di alimentazione possa essere facilmente scollegata dalla presa di corrente.
- 10) Usare solo i componenti in dotazione o gli optional che rispettano le specifiche del produttore.
- 11) Questo apparecchio contiene un fusibile di protezione. Il fusibile può rompersi per urto fisico esterno o perché ha raggiunto la fine della sua vita utile; dato però che un fusibile rotto può indicare un grave guasto interno, contattare il proprio rivenditore prima di sostituirlo.
- 12) Far effettuare tutti gli interventi d'assistenza dal personale tecnico autorizzato dal distributore. Interventi d'ispezione o assistenza sono necessari se il cavo di alimentazione o la spina sono danneggiati, se fuoriesce del liquido dall'unità, se un oggetto esterno entra nell'unità, se l'unità si bagna con la pioggia o altri liquidi, se l'unità viene fatta accidentalmente cadere o se l'unità non funziona normalmente.
- 13) Quando non la si usa, lasciare l'alimentazione spenta. Se non si usa il prodotto per un lungo periodo, lasciare il cavo di alimentazione scollegato.
- 14) Non spegnere l'alimentazione o scollegare la spina dalla presa CA durante il funzionamento dell'apparecchio, perché questo potrebbe provocare guasti.
- 15) Non salire sull'apparecchio o collocare oggetti pesanti sopra di esso per evitare di romperlo o provocare guasti.

### Avvertenze sulla collocazione dell'apparecchio

- 16) Non porre questo apparecchio in luoghi soggetti a temperature particolarmente basse, quali celle frigorifere. L'apparecchio potrebbe non funzionare correttamente.
- 17) Non porre questo apparecchio in luoghi soggetti a forti campi magnetici, ad esempio vicino a un televisore o una radio, o vicino ad altri apparecchi che emettono radiazioni elettromagnetiche. L'apparecchio potrebbe non funzionare correttamente in queste condizioni.
- 18) Non porre l'apparecchio in luoghi soggetti a cambi di temperatura repentini. Se l'apparecchio si trova in una stanza fredda la cui temperatura aumenta improvvisamente, all'interno dell'apparecchio può formarsi della condensa che può impedire un funzionamento corretto.
- 19) Non porre l'apparecchio in luoghi con polvere o soggetti a vibrazioni eccessive. Queste condizioni possono provocare danni o impedire un funzionamento corretto.
- 20) A seconda del luogo in cui si pone l'apparecchio, si potrebbero verificare interferenze in apparecchi radio collocati nelle vicinanze oppure sfarfallii o distorsioni sullo schermo di una televisione vicina. Se si sospetta che sia questo apparecchio la causa di tali disturbi, spegnere l'alimentazione dell'apparecchio. Se, dopo lo spegnimento, la radio o la televisione tornano a funzionare normalmente, cercare di allontanarle dall'apparecchio o di modificarne l'orientamento.



## Precauzioni di sicurezza

Leggere attentamente e seguire scrupolosamente queste precauzioni prima di usare l'apparecchio.











Dopo averle lette, conservarle insieme al "Manuale di istruzioni" e alla "Garanzia".

### Prevenzione di incendi, elettrolocazioni o lesioni

#### Note sui simboli grafici

	⚠ indica che occorre prestare attenzione (anche un pericolo o un'avvertenza). Il contenuto specifico dell'avvertenza è indicato all'interno del triangolo. Il simbolo mostrato sulla sinistra indica di prestare attenzione in generale, un'avvertenza o un pericolo.
	⊘ indica un divieto (qualcosa che non bisogna fare). L'oggetto specifico del divieto è raffigurato all'interno del simbolo. Il simbolo mostrato sulla sinistra indica che non bisogna smontare l'unità.
	● indica un'azione obbligatoria (qualcosa che bisogna fare). L'obbligo specifico è raffigurato all'interno del simbolo.

## ⚠ Avvertenze

-  **Se dall'apparecchio fuoriesce fumo**  
C'è pericolo di incendio o di scosse elettriche se si continua a usare l'apparecchio quando avvengono anomalie quali la fuoriuscita di fumo o di odori insoliti. Spegnerne immediatamente l'alimentazione, scollegare la spina dalla presa CA e contattare il rivenditore da cui si è acquistato l'apparecchio. Non cercare mai di riparare l'apparecchio da soli, può essere pericoloso.
-  **Se l'apparecchio si rompe**  
Se l'apparecchio cade o se il cabinet è danneggiato, spegnere immediatamente l'alimentazione, scollegare la spina dalla presa CA e contattare il rivenditore da cui si è acquistato l'apparecchio. C'è pericolo di incendio o di scosse elettriche se si continua a usare l'apparecchio in queste condizioni.
-  **Se un corpo estraneo entra nell'apparecchio**  
Se un corpo estraneo metallico o infiammabile dovesse entrare all'interno di questo apparecchio attraverso un jack o un'altra apertura, spegnere immediatamente l'alimentazione, scollegare la spina dalla presa CA e contattare il rivenditore da cui si è acquistato l'apparecchio. C'è pericolo di incendio o di scosse elettriche se si continua a usare l'apparecchio in queste condizioni.
-  **Non smontare o apportare modifiche all'apparecchio**  
Non aprire il cabinet di questo apparecchio. Questo apparecchio contiene componenti ad alta tensione; se li si tocca può prodursi una scossa elettrica. Contattare il proprio rivenditore se è necessario effettuare un'ispezione dell'interno o prestare assistenza all'apparecchio. Non apportare modifiche all'apparecchio per non causare incendi, scosse elettriche o guasti.
-  **Non porre acqua o agenti chimici sull'apparecchio**  
Per evitare il rischio di incendio o di scosse elettriche, non porre vasi di fiori, bevande, cosmetici o contenitori di agenti chimici o di acqua sull'apparecchio.
-  **Scollegare dalla presa CA in caso di temporali**  
Se vi sono fulmini nelle vicinanze, spegnere l'alimentazione, scollegare la spina dalla presa CA e non usare più l'apparecchio. I fulmini possono causare incendi o scosse elettriche.
-  **Non avvicinare l'apparecchio a fiamme o a fonti di calore**  
Non avvicinare l'apparecchio o il cavo di alimentazione all'impianto di riscaldamento per evitare che il cabinet o la guaina del cavo di alimentazione possano sciogliersi, provocando incendi o scosse elettriche.
-  **Non usare lo strumento ad alti livelli di volume per lungo tempo**  
L'uso dello strumento ad alti livelli di volume con cuffie o altoparlanti per lungo tempo può provocare una perdita permanente dell'udito a seconda delle impostazioni di riproduzione del volume.
-  **Non porre l'apparecchio in luoghi molto umidi**  
Non usare l'apparecchio in luoghi molto umidi, come vicino a una vasca da bagno o a un umidificatore, sotto la pioggia o vicino all'acqua, per evitare incendi o scosse elettriche.
-  **Non bloccare le ventole di raffreddamento**  
La parte posteriore dell'apparecchio funziona da ventola di raffreddamento, lasciare quindi uno spazio sufficiente tra l'apparecchio stesso e la parete. Se si blocca la ventola di raffreddamento, il calore rimarrebbe intrappolato nell'apparecchio e potrebbe innescare un incendio.

## **Non porre l'apparecchio in luoghi soggetti ad alte temperature**

Non porre l'apparecchio in luoghi soggetti ad alte temperature, come alla luce diretta del sole o vicino ad apparecchi che producono calore, quali una stufa o un radiatore. In caso contrario, la temperatura interna crescerà con il conseguente rischio di incendio.

## **Non esporre l'apparecchio a spruzzi di olio o al vapore**

Non porre l'apparecchio dove potrebbe essere esposto a spruzzi d'olio o al vapore per evitare incendi o scosse elettriche.

## **Usare l'apparecchio solo con una presa CA della tensione corretta**

L'apparecchio deve essere utilizzato solo con una presa di alimentazione CA della tensione corretta, indicata sull'apparecchio stesso. Se si usa l'apparecchio con una presa CA della tensione errata, vi è il rischio di incendio o di scosse elettriche.

## **Non utilizzare l'apparecchio con le mani bagnate**

Non collegare o scollegare il cavo di alimentazione con le mani bagnate per evitare rischi di scosse elettriche.

## **Maneggiare la spina con cautela**

Quando si scollega il cavo dalla presa di corrente, assicurarsi di tirare impugnando la spina. Se lo si scollega tirando il cavo stesso, si rischia di danneggiarlo e di provocare quindi un incendio o scosse elettriche.

## **Non effettuare connessioni multiple**

Non usare prolunghe multiple, ciabatte o spine multiple per collegare diversi apparecchi ad una stessa presa di alimentazione CA per evitare il rischio di incendio o di scosse elettriche.

## **Maneggiare il cavo di alimentazione con cautela**

Non graffiare, danneggiare, modificare, piegare, tirare, torcere o avvolgere in modo eccessivo il cavo di alimentazione. Se sul cavo di alimentazione si pongono oggetti pesanti o se il cavo è esposto a calore, questo può essere danneggiato e può esservi il rischio di incendio o di scosse elettriche. Contattare il proprio rivenditore se il cavo di alimentazione è danneggiato.

## **Usare l'apparecchio solo nel paese in cui lo si è acquistato**

Questo apparecchio è progettato per la tensione di alimentazione CA del paese in cui è stato acquistato; non può quindi essere usato al di fuori di tale paese.

## **Attenzione**

### **Scollegare il cavo di alimentazione nel caso di inutilizzo prolungato**

Se non si utilizza l'apparecchio per un lungo periodo di tempo, per sicurezza scollegare la spina dalla presa CA.

### **Non far cadere l'apparecchio e non sottoporlo a urti**

Non fare cadere l'apparecchio e non sottoporlo a forti urti per non rompere o provocare guasti.

### **Non porre l'apparecchio in un luogo instabile**

Può non essere stabile e cadere causando Danni o ferite.

## **Nome e funzione di ogni componente**

### **Pannello superiore**

#### **A. Canali INSTRUMENT e MICROPHONE**

- 4 BAND EQ: Per conoscere le frequenze e i livelli, consultare la scheda delle specifiche alla fine del manuale.
- VOLUME: Controlla il livello di uscita del pre-amplificatore di ogni canale.
- REVERB: controlla il livello di segnale di ogni canale inviato al circuito REVERB. Questa funzione si disattiva in posizione "0".
- CHORUS: controlla la velocità dell'effetto chorus del canale dello strumento. Girare questo comando in senso orario per aumentare la velocità.

#### **B. Sezione MASTER**

- Interruttore REVERB: attiva/disattiva REVERB per entrambi i canali.
- Interruttore CHORUS: attiva/disattiva CHORUS per il canale INSTRUMENT.
- Interruttore PHASE: inverte la fase del segnale. Aiuta a prevenire feedback indesiderati.
- Volume MASTER: controlla il livello di uscita generale da questo amplificatore. Non funziona per l'USCITA D.I.
- Indicatore POWER: Questo LED si illumina quando l'alimentazione è attivata dall'interruttore POWER.

### **C. Sezione AUX**

- AUX INPUT: per sorgente audio esterna. Sebbene si tratti di un jack di ingresso stereo da 1/8", i segnali stereo vengono miscelati in un segnale mono.
- Volume AUX: controlla il livello di segnale della sorgente audio esterna inserita in AUX IN.

### **Pannello posteriore**

- Ingresso INSTRUMENT: jack da 1/4" collegato alla sezione del canale INSTRUMENT.
- Ingresso MICROPHONE: ingresso bilanciato con jack XLR collegato alla sezione del canale MICROPHONE. Questo ingresso non fornisce alimentazione phantom. 1-GND/2-HOT/3-COLD
- Loop effetti: ogni canale INSTRUMENT e MICROPHONE è dotato di un loop effetti interno di serie. SEND e RETURN sono jack da 1/4".
- FOOTSWITCH: jack stereo da 1/4". Collegare un interruttore a pedale a due funzioni Ibanez IFS2L e attivare la selezione remota dell'attivazione/disattivazione di REVERB e CHORUS. Se si collega questo jack, entrambi gli interruttori per REVERB e CHORUS sul pannello superiore non funzioneranno.
- LINE OUT: jack da 1/4" con livello di linea post-MASTER. Collegabile a una console di mixaggio, a una cassa ad alimentazione esterna o a un dispositivo di registrazione.
- D.I. OUT: ingresso bilanciato con jack XLR. Questo segnale in uscita proviene dalla sezione pre-MASTER. Il segnale AUX non viene emesso. Collegabile a una console di mixaggio, a una cassa ad alimentazione esterna o a un dispositivo di registrazione. 2-HOT/3-COLD. Il terminale 1 viene sempre isolato per evitare il brusio dovuto al loop GND.
- Interruttore POWER: accende/spegne l'alimentazione. Prima di accendere l'amplificatore, accertarsi che le manopole VOLUME e MASTER siano regolate su 0. Spegnerlo l'amplificatore quando non viene utilizzato.
- AC INLET: Collegare il cavo di alimentazione AC a questo connettore. Utilizzare questo amplificatore solo con la tensione indicata sul pannello.

## **Risoluzione dei problemi**

### **1. Non è possibile accendere l'amplificatore.**

- Controllare che il cavo di alimentazione sia collegato correttamente.
- Provare a collegarlo ad un'altra presa di corrente per vedere se sussiste lo stesso problema.

### **2. Si può accendere l'amplificatore, ma non viene prodotto alcun suono.**

- Controllare che la chitarra e il microfono siano collegati correttamente.
- Rimuovere l'unità per effetti tra chitarra e amplificatore e verificare se viene prodotto suono.
- Sostituire il cavo schermato e verificare se viene prodotto suono.
- Controllare se il volume della chitarra è impostato su "0".
- Controllare se il microfono è stato acceso.
- Controllare se ci sono pile nella chitarra. Se sono presenti, controllare che siano cariche.
- Usare un'altra chitarra e verificare se viene prodotto suono.
- Controllare se il volume dell'amplificatore è impostato su "0".

### **3. Si producono dei disturbi.**

- Controllare se oggetti circostanti risuonano o sbattono contro l'amplificatore per produrre i disturbi.
- Controllare se la copertura spina del cavo schermato è allentata.
- Controllare se l'action delle corde (distanza tra corde e tasti) è regolata correttamente (non troppo bassa).
- Controllare se le pile della chitarra sono scariche.
- Se il microfono impiegato è di tipo non bilanciato, è facile che si verifichino disturbi.
- Usare un'altra chitarra, microfono, unità effetti e cavo per vedere se viene prodotto lo stesso disturbo.

### **In caso di difetti**

Questo prodotto ha superato severe ispezioni prima della spedizione dalla fabbrica. Assicurarsi di eseguire i controlli sopra descritti quando si verifica un problema. Contattare il proprio rivenditore nel raro caso che si verifichino anomalie durante l'uso. Inoltre assicurarsi di spiegare dettagliatamente i sintomi del problema quando si richiedono riparazioni, in modo da facilitare un servizio più rapido.

## 前言

感谢您购买 Ibanez (伊瓦涅斯) 产品。为最大限度地发挥音箱的功能, 使用前请仔细阅读本手册, 并妥善保管。

## 重要安全说明

- 1) 请仔细阅读本说明。
- 2) 保存好本说明书。
- 3) 注意所有警告事项。
- 4) 请遵照所有的说明使用。
- 5) 不要在水源附近使用本设备。
- 6) 仅可使用干布清洁。
- 7) 不要阻挡通风孔。请按照生产商的说明安装。
- 8) 不要安装在电暖器、热通风管、暖炉或其它能产生热量的设备(包括放大器)附近。
- 9) 不要损坏用于安全目的的极性插头或接地插座。极性插头的两个插片中, 其中一个要比另外一个更宽。接地型插头有两个插片和第三个接地管脚。宽插片和第三个管脚都是为了提供安全性。如果附带的插头并不适用于您的插座, 请让电工更换废弃的插座。
- 10) 防止电源线被踩踏或挤压, 尤其是在插头、电源插座以及进出乐器的导线。
- 11) 只能使用制造商指定的附属装置/附件。
- 12) 有雷雨时或者长时间不使用时, 将本机插头拔下。
- 13) 将所有维修工作交由有资格的维修人员。本设备在以下情况下以任何方式被损坏时需要进行维修, 如电源线或插头被损坏、被溅上液体或者有物体掉入本设备、设备被暴露到雨水或潮湿的环境下、无法正确运行、或者掉落时。

**警告 - 为了降低火灾或触电的风险, 不要将本设备暴露在雨水或潮湿的环境下。**



- “在等边三角形中带箭头符号的闪电用来告诫用户, 在产品机壳内有未绝缘的“危险电压”, 电压强度足可造成人员触电的风险。”



- “等边三角形中的感叹号用来告诫用户, 产品附带了文字形式的重  
要操作和维护(维修)说明。”

## 使用注意事项

- 1) 本产品能产生极高的音量。有时会损害您的听力或引起其它人身伤害。使用本产品时必须注意音量。
- 2) 务必连接具有正确阻抗的喇叭装置。
- 3) 本产品使用的电源电压印在面板上。
- 4) 请将本产品放在电源插座附近, 确保一旦发生问题可以很快地从电源插座上拔下电源插头。
- 5) 本设备装有保险丝。因外力冲击或达到设备使用寿命时, 保险丝会熔断; 保险丝熔断表示已发生严重的内部故障, 请在更换保险丝之前与经销商联系。
- 6) 不使用时, 请保持电源关闭。只要本产品与电源插座相连, 即使关闭了电源开关, 也未完全与电源隔离。如果打算长时间不使用本产品 T80II/T80IISM, 请保持电源线断开。
- 7) 设备运行时不要关闭电源开关或从交流插座断开插头。否则可能会造成故障。
- 8) 不要站在设备上或在上面积置重物。否则可能会造成断裂或故障。

### 有关位置的注意事项

- 9) 将附带的电源插头固定到具有保护性接地端子的主插座上。
- 10) 不要将本设备放在温度特别低的位置, 如大壁橱冷藏器。否则设备可能无法正常运行。
- 11) 不要将本设备放在有强磁场的地方, 如靠近电视机或收音机、或者可发射电磁辐射的其它设备附近。本设备在这样的情况可能无法正常运行。
- 12) 不要将本设备放在温度剧变的位置  
如果本设备在寒冷的房间内, 突然升高温度时, 在设备内会形成冷凝, 造成无法正常运行。
- 13) 不要将本设备放在灰尘或震动过大的位置  
否则这样的情况可能会造成损坏或故障。

- 14) 根据放置本设备的不同位置, 可能会对附近的收音机造成噪音, 或者可能会在附近电视机屏幕上看到频闪或扭曲。如果您觉得可能是本设备造成这些情况, 请关闭本设备的电源开关。如果这会使无线电或电视机恢复正常运行, 请将本设备远离收音机或电视机, 或者改变收音机或电视机的方向。

## 安全注意事项

开始使用本设备前必须仔细阅读这些注意事项并只能按照指示使用设备。阅读这些注意事项后, 请与“用户手册”和“保修卡”一同保管。

### 预防火灾、触电或人身伤害

### 关于图形符号

	△表示注意事项(包括危险或警告)。在三角形中表示注意事项的具体内容。左边的图形表示常规注意事项、警告或危险。
	⊘表示禁止事项(不得做某事)。在符号中描述禁止事项的具体内容。左边的图形表示不得拆卸本机。
	●表示必须采取的行动(必须做某事)。在符号中描述具体要求。

### 警告

- 如果设备冒烟**  
如果运行异常时, 如冒烟或发出异常的气味, 仍继续使用设备, 可能会发生火灾或触电。请立即关闭电源开关、从交流插座断开插头并联系购买本设备的经销商。切勿尝试自行修理本设备, 因为这样可能会很危险。

- 如果设备破碎**  
如果设备掉落或者箱体损坏, 请立即关闭电源开关、从交流插座断开插头并联系购买本设备的经销商。如果在这种情况下继续使用本设备, 可能会发生火灾或触电。

- 如果异物进入本设备**  
如果金属物体或易燃物体通过插孔或其它敞开口进入本设备内部, 请立即关闭电源开关、从交流插座断开插头并联系购买本设备的经销商。如果在这种情况下继续使用本设备, 可能会发生火灾或触电。

- 不要分解或改装设备**  
不要打开本设备的箱体。本设备包含高压组件, 触摸这些组件可能会造成触电。如果需要进行内部检查或维修, 请联系经销商。不要改装本设备。否则可能会造成火灾、触电或故障。

- 不要在设备上放置水或化学物品**  
为了避免火灾或触电的风险, 不要在设备顶部放置花瓶、饮料、化妆品或者化学物品或水的容器。

- 如果发生闪电请拔下交流插座**  
如果附近发生闪电, 请关闭电源开关、从交流插座断开插头并停止使用本设备。闪电可能会造成火灾或触电。

- 不要将本设备放在火焰或热源附近**  
不要让本设备或电源线靠近加热设备。这种情况下, 箱体或电源线护套可能会熔化, 造成火灾或触电。

- 不要长时间设置为高音量使用本设备**  
根据输出音量设置, 长时间以高音量使用耳机或喇叭可能会造成永久性听力损坏。

- 不要将本设备放在湿度高的位置**  
不要在湿度高的位置使用本设备, 如接近浴室或加湿器, 或在雨中, 或接近水源的位置。否则可能会造成火灾或触电。

- 不要阻挡冷却通风孔**  
由于本设备的后部作为冷却通风孔使用, 必须将该部分与墙壁保持足够的空间。阻挡冷却通风孔会造成热量残留在设备内部, 可能会造成火灾。

- 不要将本设备放在温度高的位置**  
不要将本设备放在温度高的位置, 如直射阳光下或接近产生热量设备的附近, 如电炉或加热器。否则这会造成内部温度升高, 可能会造成火灾。





 **不要让本设备被油泼溅到或接触到蒸汽**  
不要将本设备放在容易被油泼溅到或接触到蒸汽的地方。这样可能会造成火灾或触电。

 **为本设备使用正确电压的交流插座**  
必须按设备上标示，为本设备使用的正确电压的交流插座。如果为本设备使用了错误电压的交流插座，可能会发生火灾或触电。

 **不要用湿手操作**  
手潮湿时不要连接或断开电源线。否则可能会有触电的风险。

 **小心处理插头**  
拔下电源线时，请务必抓住插头本身。如果拉拽导线将电源线拔下，则可能会损坏导线，造成火灾或触电。

 **不要使用过于复杂的连接**  
不要使用分支延长线、电源板或分支插座从交流电源插座引出过于复杂的连接。否则可能会造成火灾或触电。

 **小心处理电源线**  
不要在电源线上划出痕迹、或使其损坏、进行改装、过度弯曲、拉拽、缠绕或捆扎。如果在电源线上放置重物或者受热，电源线可能会被损坏，造成火灾或触电。如果电源线损坏，请联系经销商。

 **只能在购买本产品的国家使用本设备**  
本设备仅供在购买国的交流电源电压下使用，无法在购买国之外使用。

## 注意

 **远行时请断开电源线**  
如果可能长时间不使用本产品，为了安全起见，请断开交流插座上的插头。

 **不要将本设备掉落或者使其受到物理冲击**  
不要将本设备掉落或者使其受到强力的物理冲击。否则可能会造成断裂或故障。

 **请勿将本设备放在不稳的位置**  
这可能会失去平衡并翻倒，造成损坏或人员受伤，特别是在本产品有后倾功能的情况下，请确定音箱放置在平稳的面上。此外，请勿踩踏音箱、坐在音箱上或在音箱上放置重物，以免造成音箱损坏或人员受伤。

## 各部件的名称和功能

### 顶面板

#### A. INSTRUMENT 和 MICROPHONE 声道

1. 4 BAND EQ：请参见本手册后面的技术规格表了解频率和电平。
2. VOLUME：控制每个信道的前置放大器电平。
3. REVERB：控制每个信道发送到 REVERB 电路的信号电平。此功能将在“0”位置关闭。
4. CHORUS：控制 instrument channel 合唱效果的速度。向右旋转该控制旋钮可加快速度。

#### B. MASTER 部分

5. REVERB 开关：打开/关闭两个声道的 REVERB。
6. CHORUS 开关：打开/关闭 INSTRUMENT 声道的 CHORUS。
7. PHASE 开关：将信号反相。将信号反相，这有助于停止反馈。
8. MASTER 音量：控制此放大器的总输出电平。对 D.I.OUTPUT 无效。
9. POWER 指示灯：当通过 POWER 开关接通放大器电源时，此 LED 将亮起。

#### C. AUX 部分

10. AUX INPUT：用于外部音频源。但这是 1/8” 立体声插口，立体声信号会混合成单声道。
11. AUX 音量：控制输入 AUX IN 的外部音频源的信号电平。

### 后面板

12. INSTRUMENT 输入：1/4” 插孔，连接 INSTRUMENT 声道部分。
13. MICROPHONE 输入：带 XLR 插口的平衡输入插口，连接 MICROPHONE 声道部分。此插口不提供幻象电源。1-地线/2-热端/3-冷端

14. 效果回路：每个 INSTRUMENT 和 MICROPHONE 信道都有一个串联效果回路。SEND 和 RETURN 为 1/4” 插口。
15. FOOTSWITCH：1/4” 立体声插口。插入 Ibanez IFS2L 双通道脚踏开关以及启用 REVERB 和 CHORUS 的远程打开/关闭功能。插上此插口后，顶面板上的 REVERB 和 CHORUS 开关将无效。
16. LINE OUT：1/4” 插口输出来自后置 MASTER 的线路电平信号。可以插入混音座、外部有源音箱或录音设备。
17. D.I.OUTPUT：带 XLR 插口的平衡输出插口。此输出信号来自前置 MASTER 部分。不会输出 AUX 信号。可以插入混音座、外部有源音箱或录音设备。2-热端/3-冷端。将始终隔离端子 1 以避免接地回路造成的噪音。
18. POWER 开关：打开/关闭电源。打开放大器的电源之前，请确认 VOLUME 和 MASTER 旋钮已归零。在不使用放大器时，应关闭其电源。
19. AC INLET：请将配备的交流电源线连接到该连接器。使用放大器时必须遵照面板上指示的电压要求。

## 故障排除

### 1. 电源无法打开。

- 检查电源线的连接是否正确。
- 将它插到其它电源插座，看是否出现相同的问题。

### 2. 可打开电源，但听不到任何声音。

- 检查吉他和麦克风的连接是否正确。
- 断开吉他与放大器之间的效果器，然后检查是否发出声音。
- 更换屏蔽电缆，检查是否能听到任何声音。
- 检查一下吉他的音量是否被设定为“0”。
- 检查一下麦克风的开关是否打开(ON)。
- 检查一下吉他中是否有电池。如果有，检查电池是否正常。
- 使用另一把吉他，看是否发出声音。
- 检查一下功率放大器的音量是否被设定为“0”。

### 3. 产生噪音。

- 检查一下附近是否有东西产生共鸣或碰在功率放大器上而产生噪音？
- 检查一下屏蔽电缆上的插头帽是否松了。
- 检查一下琴弦（琴弦与品之间的距离）的调节是否正确（弦是否太低）。
- 检查一下吉他的电池是否耗尽。
- 是否将麦克风作为非平衡式使用。如果是，则比较容易出现噪音。
- 使用其它吉他、麦克风、效果器或电缆，看是否有同样的噪音。

### 出现故障时

本产品出厂前已经经过彻底检验。如果有问题，请务必执行上述检查步骤。使用过程中，若出现极其罕见的异常情况，请与销售代理商联系。另外，要求维修时，为便于迅速解决问题，请务必详细说明故障的现象特征。

## Wstęp

Dziękujemy za zakup produktu marki Ibanez. Przed przystąpieniem do użytkowania wzmacniacza zapoznaj się dokładnie z instrukcją, aby móc w pełni wykorzystać dostępne funkcje. Instrukcję należy przechowywać w bezpiecznym miejscu.

## Ważne informacje dotyczące bezpieczeństwa

- 1) Przeczytaj tę instrukcję.
- 2) Zachowaj tę instrukcję.
- 3) Przestrzegaj wszystkich ostrzeżeń.
- 4) Postępuj zgodnie z wszystkimi instrukcjami.
- 5) Nie używaj urządzenia w pobliżu wody.
- 6) Do czyszczenia używaj wyłącznie suchej ściereczki.
- 7) Nie zasłaniaj otworów wentylacyjnych. Produkt należy zainstalować zgodnie z zaleceniami producenta.
- 8) Nie umieszczaj urządzenia w pobliżu źródeł ciepła, w tym grzejników, nawiewów grzewczych, piecyków i innych urządzeń generujących ciepło (w tym wzmacniaczy).
- 9) Nie wolno omijać zabezpieczeń wtyczki biegunowej lub uziemionej. Wtyczka biegunowa ma dwa bolce o różnej szerokości. Wtyczka uziemiona ma dwa bolce prądowe i trzeci uziemiający. Zastosowanie szerszego bolca lub bolca uziemiającego ma na celu zapewnienie bezpieczeństwa. Jeśli dostarczona z urządzeniem wtyczka nie pasuje do gniazdka, skonsultuj się z elektrykiem, który wymieni przestarzałe gniazdko.
- 10) Kabel zasilający nie może być narażony na deptanie ani ostre zgięcie, szczególnie w pobliżu wtyczek, gniazdek pomocniczych i miejsca wyprowadzenia z urządzenia.
- 11) Używaj jedynie akcesoriów i dodatków dopuszczonych przez producenta.
- 12) Urządzenia wolno używać wyłącznie z wózkiem, stojakiem, statywem, wspornikiem lub stolikiem dopuszczonym przez producenta lub sprzedawanym wraz z urządzeniem. W przypadku przenoszenia urządzenia na wózku należy uważać, aby nie dopuścić do obrażeń ciała z powodu przewrócenia się urządzenia.
- 13) Podczas burzy lub przed dłuższą przerwą w używaniu należy odłączyć urządzenie od zasilania.
- 14) Wszelkie prace serwisowe może wykonywać wyłącznie wykwalifikowany personel. Przeprowadzenie serwisu jest konieczne po każdym uszkodzeniu urządzenia, w tym uszkodzeniu kabla zasilającego lub wtyczki, zalaniu urządzenia płynem, wpadnięciu przedmiotów do wnętrza urządzenia bądź wystawieniu urządzenia na deszcz lub wilgoć. Serwis jest niezbędny również wtedy, gdy urządzenie nie działa prawidłowo lub zostało upuszczone.
- 15) Wokół urządzenia należy zapewnić co najmniej 20 cm miejsca dla prawidłowej wentylacji.
- 16) Urządzenia nie wolno instalować w ciasnej przestrzeni, np. w regale lub podobnym meblu. Należy uważać, aby nie zasłaniać otworów wentylacyjnych gazetami, obrusem, firankami itp.
- 17) **OSTRZEŻENIE:** Wtyczka zasilająca urządzenia pełni funkcję wyłącznika głównego i musi zawsze być łatwo dostępna.
- 18) **OSTRZEŻENIE:** Aby ograniczyć ryzyko pożaru lub porażenia prądem, nie wolno narażać urządzenia na działanie deszczu lub zawilgotnienie. Urządzenie nie może być narażone na ciekące ani pływające płyny i nie wolno na nim stawiać pojemników z płynem, na przykład wazonów.
- 19) Urządzenie musi być podłączone do gniazdka sieciowego z  uziemieniem.



• Symbol błyskawicy ze strzałką w trójkącie równobocznym ostrzega użytkownika, że wewnątrz obudowy urządzenia występują niez izolowane elementy pod „niebezpiecznym napięciem”, których dotknięcie grozi porażeniem prądem.



• Symbol wykrzyknika w trójkącie równobocznym służy do zwrócenia uwagi użytkownika na ważne instrukcje dotyczące obsługi i konserwacji (serwisowania) produktu zawarte w dokumentacji dołączonej do produktu.

## Środki ostrożności podczas użytkowania

- 1) Wzmacniacz może generować bardzo głośny dźwięk. W niektórych przypadkach może to grozić uszkodzeniem słuchu lub innymi obrażeniami ciała. Używając produktu, należy zawsze pamiętać o ustawionej głośności.
- 2) Do zasilania produktu używaj wyłącznie źródła zasilania o napięciu podanym na panelu tylnym.
- 3) Produkt powinien być umieszczony w pobliżu głównego gniazdka zasilającego, a w razie problemów musi istnieć możliwość łatwego odłączenia wtyczki od zasilania.
- 4) Urządzenie zawiera bezpiecznik elektryczny. Bezpiecznik może ulec uszkodzeniu z powodu silnego wstrząsu lub ze starości, ale przed jego wymianą należy zawsze skontaktować się ze sprzedawcą, ponieważ uszkodzony bezpiecznik może również świadczyć o poważnej awarii wewnętrznej.
- 5) Gdy wzmacniacz nie jest używany, powinien być wyłączony. Jeśli nie będzie używany przez dłuższy czas, należy odłączyć go od zasilania.
- 6) Podczas pracy urządzenia nie należy wyłączać go wyłącznikiem zasilania ani poprzez wyjęcie wtyczki z gniazdka sieciowego. Grozi to awarią.
- 7) Nie należy stawać na urządzeniu ani stawiać na nim ciężkich przedmiotów. Grozi to pęknięciem obudowy lub awarią.

### Ostrzeżenia dotyczące lokalizacji

- 8) Dostarczoną wtyczkę zasilającą należy podłączyć do gniazdka sieciowego wyposażonego w styk uziemienia.
- 9) Urządzenia nie należy ustawiać w miejscach narażonych na bardzo niskie temperatury, na przykład w chłodniach. Grozi to nieprawidłowym działaniem urządzenia.
- 10) Urządzenia nie należy ustawiać w miejscach, gdzie występuje silne pole magnetyczne, na przykład w pobliżu telewizora lub radia bądź jakiegokolwiek innego urządzenia emitującego promieniowanie elektromagnetyczne. W takich warunkach urządzenie może nie działać prawidłowo.
- 11) Urządzenia nie należy ustawiać w miejscach narażonych na gwałtowne zmiany temperatur. Szybkie ogrzanie zimnego pomieszczenia może spowodować kondensację wody wewnątrz urządzenia, co grozi awarią.
- 12) Urządzenia nie należy ustawiać w miejscach, gdzie występuje dużo pyłu lub nadmierne wibracje. Takie warunki grożą uszkodzeniem lub nieprawidłowym działaniem.
- 13) W zależności od miejsca ustawienia urządzenia może ono powodować szumy w pobliskich odbiornikach radiowych oraz migotanie lub zakłócenia na ekranach pobliskich telewizorów. W razie podejrzenia, że przyczyną takich zakłóceń jest wzmacniacz, wyłącz go. Jeśli zakłócenia w odbiorniku radiowym lub telewizorze ustąpią, odsuń wzmacniacz od tego urządzenia lub obróć urządzenie do innej pozycji względem wzmacniacza.

## Zalecenia dotyczące bezpieczeństwa

Przed przystąpieniem do użytkowania urządzenia należy uważnie zapoznać się z tymi zaleceniami. Używać urządzenia wyłącznie zgodnie z instrukcjami. Po przeczytaniu zaleceń należy przechowywać je wraz z instrukcją obsługi i gwarancją.

Zapobieganie pożarom, porażeniom prądem i obrażeniom ciała

### Używane symbole graficzne

	△ to znak ostrzeżenia, w tym niebezpieczeństwa i przestrogi. Symbol umieszczony w trójkącie wskazuje charakter ostrzeżenia. Grafika pokazana z lewej strony oznacza ogólne ostrzeżenie, przestrogę lub niebezpieczeństwo.
	⊘ to znak zakazu (czynności, której nie wolno wykonywać). Grafika wewnątrz tego symbolu wskazuje przedmiot zakazu. Grafika pokazana z lewej strony informuje, że nie wolno demontować urządzenia.
	● to znak nakazu (czynności, którą trzeba wykonać). Informacje umieszczone wewnątrz tego symbolu wskazują wymaganą czynność.

### Ostrzeżenia

**Jeśli z urządzenia dobywa się dym**  
Używanie urządzenia działającego w sposób nieprawidłowy, na przykład dymiącego lub wydzielającego dziwny zapach, grozi pożarem lub porażeniem prądem. Należy natychmiast wyłączyć urządzenie wyłącznikiem zasilania, odłączyć wtyczkę zasilającą od gniazdka sieciowego i skontaktować się ze sprzedawcą, od którego kupiono urządzenie. Nie wolno podejmować prób samodzielnej naprawy urządzenia, gdyż może to być niebezpieczne.

**Jeśli urządzenie pęknie**  
Jeśli urządzenie zostanie upuszczone lub jego obudowa ulegnie uszkodzeniu, należy natychmiast wyłączyć wyłącznikiem zasilania, odłączyć wtyczkę zasilającą od gniazdka sieciowego i skontaktować się ze sprzedawcą, od którego kupiono urządzenie. Dalsze używanie tak uszkodzonego urządzenia grozi pożarem lub porażeniem prądem.

**Jeśli do urządzenia przedostanie się ciało obce**  
Jeśli do wnętrza urządzenia przedostanie się (przez gniazdko lub inny otwór) jakiegokolwiek przedmiot metalowy lub łatwopalny, należy natychmiast wyłączyć urządzenie wyłącznikiem zasilania, odłączyć wtyczkę zasilającą od gniazdka sieciowego i skontaktować się ze sprzedawcą, od którego kupiono urządzenie. Dalsze używanie tak uszkodzonego urządzenia grozi pożarem lub porażeniem prądem.

**Nie demontować i nie modyfikować urządzenia**  
Nie wolno otwierać obudowy urządzenia. Wewnątrz znajdują się podzespoły wysokonapięciowe, których dotknięcie grozi porażeniem prądem. Jeśli zajdzie potrzeba inspekcji lub naprawy urządzenia, należy skontaktować się ze sprzedawcą.  
Nie wolno modyfikować urządzenia. Grozi to pożarem, porażeniem prądem lub awarią.

**Nie stawiać na urządzeniu pojemników z wodą ani środkami chemicznymi**  
Aby nie stwarzać zagrożenia pożarem lub porażeniem prądem, nie należy stawiać na urządzeniu wazonów, napojów, kosmetyków ani żadnych innych pojemników zawierających wodę lub środki chemiczne.

**Odłączyć od gniazdka na czas burzy**  
Gdy w pobliżu występują wyładowania atmosferyczne, należy odłączyć wtyczkę od gniazdka zasilającego i przerwać korzystanie z urządzenia. Uderzenie pioruna grozi pożarem lub porażeniem prądem.

**Nie ustawiać urządzenia w pobliżu ognia ani innych źródeł ciepła**  
Nie wolno umieszczać urządzenia ani jego kabla zasilającego w pobliżu źródła silnego ciepła. Grozi to stopieniem obudowy lub izolacji kabla zasilającego, a tym samym pożarem lub porażeniem prądem.

**Nie używać urządzenia na dużej głośności przez dłuższy czas**  
W zależności od ustawionego poziomu głośności długotrwałe używanie urządzenia przy dużej głośności dźwięku z głośników może spowodować trwałe uszkodzenie słuchu.

**Nie ustawiać urządzenia w miejscach o wysokiej wilgotności**  
Urządzenia nie należy używać w miejscach o dużej wilgotności, na przykład w łazience, w pobliżu nawilżacza, na deszczu lub w pobliżu zbiornika wodnego. Grozi to pożarem lub porażeniem prądem.

**Nie zasłaniać otworów wentylacyjnych**  
Tył obudowy urządzenia pełni funkcję otworu wentylacyjnego, więc urządzenie należy stawiać w odpowiedniej odległości od ściany. Zasłonięcie otworu wentylacyjnego spowoduje nagromadzenie ciepła wewnątrz urządzenia, co stwarza zagrożenie pożarowe.

**Nie ustawiać urządzenia w miejscach o wysokiej temperaturze**  
Urządzenia nie należy ustawiać w miejscach o wysokiej temperaturze, na przykład w miejscach bezpośrednio nasłonecznionych lub w pobliżu urządzeń grzewczych, jak piece i grzejniki. Grozi to wzrostem temperatury wewnętrznej urządzenia, co stwarza zagrożenie pożarowe.

**Nie narażać urządzenia na kontakt z odpryskami oleju lub parą wodną**  
Urządzenia nie wolno ustawiać w miejscach, gdzie może być narażone na kontakt z odpryskami oleju lub parą wodną. Grozi to pożarem lub porażeniem prądem.

**Urządzenie należy zasilac wyłącznie z gniazdka AC o odpowiednim napięciu**  
Urządzenia należy używać wyłącznie z zasilaniem AC o napięciu podanym na obudowie urządzenia. Podłączenie do gniazdka AC o niewłaściwym napięciu grozi pożarem lub porażeniem prądem.

**Nie obsługiwać urządzenia mokrymi rękami**  
Kabla zasilającego nie wolno podłączać ani odłączać mokrymi rękami. Grozi to porażeniem prądem.

**Chwytać wyłącznie za wtyczkę**  
Odłączając kabel od gniazdka, należy chwytać wyłącznie za wtyczkę. Ciągnięcie za kabel w celu jego odłączenia grozi uszkodzeniem kabla, a tym samym pożarem lub porażeniem prądem.

**Nie używać rozgałęziaczy**  
Nie należy podłączać wielu urządzeń do jednego gniazdka z użyciem przedłużaczy z rozgałęziaczem, listew zasilających ani rozgałęziaczy wkładanych bezpośrednio do gniazdka. Grozi to pożarem lub porażeniem prądem.

**Nie dopuszczać do uszkodzenia kabla zasilającego**  
Nie wolno dopuścić do uszkodzenia izolacji lub rdzenia kabla zasilającego. Kabla nie wolno też modyfikować, ciasno zginać, szarpać, skręcać ani prowadzić w wiązce. Stawianie ciężkich przedmiotów na kablu lub narażenie go na wysoką temperaturę grozi jego uszkodzeniem, co może spowodować pożar lub porażenie prądem. Jeśli dojdzie do uszkodzenia kabla zasilającego, należy skontaktować się ze sprzedawcą.

**Urządzenia wolno używać wyłącznie w kraju zakupu**  
Urządzenie jest przeznaczone wyłącznie do pracy z zasilaniem AC stosowanym w kraju zakupu i nie można go używać poza tym krajem.

### Przestrogi

**Odłączać kabel zasilający, jeśli urządzenie nie będzie używane przez dłuższy czas**  
Jeśli urządzenie nie będzie używane przez dłuższy czas, należy dla bezpieczeństwa wyjąć wtyczkę z gniazdka sieciowego.

**Nie wolno upuszczać urządzenia ani narażać go na wstrząsy**  
Urządzenia nie wolno upuszczać ani narażać na silne wstrząsy. Grozi to pęknięciem obudowy lub awarią.

**Nie stawiać urządzenia na nierównym podłożu**  
Niestabilnie ustawione urządzenie może się przewrócić, powodując szkody materialne lub obrażenia ciała.

## Nazwy i przeznaczenie elementów

### Panel górny

#### A. Kanały INSTRUMENT i MICROPHONE

1. 4 BAND EQ: Dokładne częstotliwości i poziomy podano w danych technicznych na końcu tej instrukcji.
2. VOLUME: Kontroluje głośność przedwzmacniacza danego kanału.
3. REVERB: Kontroluje poziom sygnału wysyłanego z danego kanału do obwodu REVERB. Ustawienie pokrętki w pozycji 0 powoduje wyłączenie funkcji.
4. CHORUS: Kontroluje szybkość efektu chorus na kanale instrumentu. Przekręcanie pokrętki w prawo powoduje zwiększanie szybkości efektu.

#### B. Sekcja MASTER

5. Przełącznik REVERB: Służy do włączania i wyłączania efektu REVERB na obu kanałach.
6. Przełącznik CHORUS: Służy do włączania i wyłączania efektu CHORUS na kanale INSTRUMENT.
7. Przełącznik PHASE: Odwraca fazę sygnału. Przydaje się to eliminowania sprzężeń zwrotnych.
8. Pokrętło MASTER: Kontroluje ogólny poziom głośności wzmacniacza. Nie ma wpływu na sygnał wejścia D.I. OUTPUT.
9. Kontrolka POWER: Kontrolka zapala się po włączeniu zasilania wzmacniacza przełącznikiem POWER.

#### C. Sekcja AUX

10. AUX INPUT: Do podłączenia zewnętrznego źródła dźwięku. Choć jest to stereofoniczne gniazdo wejściowe 1/8 cala, sygnał stereo jest redukowany do sygnału monofonicznego.
11. Pokrętło AUX: Kontroluje poziom sygnału zewnętrznego źródła dźwięku na wejściu AUX IN.

### Panel tylny

12. Wejście INSTRUMENT: Gniazdo 1/4 cala typu jack kanału INSTRUMENT.
13. Wejście MICROPHONE: Zrównoważone gniazdo wejściowe typu XLR kanału MICROPHONE. To gniazdo nie dostarcza zasilania Phantom. 1-ZIEMIA/2-NAPIĘCIE/3-MASA
14. Pętla efektów: Każdy kanał INSTRUMENT i MICROPHONE ma własną szeregową pętlę efektów. SEND i RETURN to gniazda 1/4 cala typu jack.
15. FOOTSWITCH: Gniazdo stereofoniczne typu jack 1/4 cala. Po podłączeniu dwukanałowego przełącznika nożnego Ibanez IFS2L możliwe jest zdalne włączanie i wyłączanie efektów REVERB i CHORUS. Gdy do tego gniazda jest podłączony przełącznik nożny, przełączniki REVERB i CHORUS na panelu górnym są nieaktywne.
16. LINE OUT: Gniazdo wyjściowe 1/4 cala typu jack dostarcza sygnał na poziomie liniowym pobierany za obwodem, MASTER. Można tu podłączyć konsolę mikserską, zewnętrzny głośnik zasilany lub urządzenie nagrywające.
17. D.I. OUT: Zrównoważone gniazdo wyjściowe typu XLR. Ten sygnał wyjściowy jest pobierany przed obwodem MASTER. Sygnał wyjściowy nie zawiera sygnału z wejścia AUX. Można tu podłączyć konsolę mikserską, zewnętrzny głośnik zasilany lub urządzenie nagrywające. 2-NAPIĘCIE/3-MASA. Styk 1 jest zawsze odizolowany w celu uniknięcia brumu powodowanego przez pętlę zwarcia doziemnego.
18. Przełącznik POWER: Służy do włączania i wyłączania zasilania. Przed włączeniem zasilania wzmacniacza upewnij się, że pokrętła VOLUME i MASTER znajdują się w pozycji 0. Gdy wzmacniacz nie jest używany, należy go wyłączać.
19. AC INLET: Gniazdo do podłączania dostarczonego w zestawie kabla zasilającego. Wzmacniacza należy używać wyłącznie z napięciem podanym na panelu.

## Rozwiązywanie problemów

### 1. Nie można włączyć zasilania.

- Upewnij się, że kabel zasilający jest prawidłowo podłączony.
- Podłącz urządzenie do innego gniazdka sieciowego i sprawdź, czy problem nadal występuje.

### 2. Zasilanie włącza się poprawnie, ale nie ma dźwięku.

- Sprawdź, czy gitara i mikrofon są poprawnie podłączone.
- Usuń wszelkie efekty spomiędzy gitary i wzmacniacza i sprawdź, czy nadal nie ma dźwięku.
- Wymień używany kabel ekranowany i sprawdź, czy nadal nie ma dźwięku.
- Sprawdź, czy pokrętło głośności gitary nie jest ustawione na 0.
- Sprawdź, czy wyłącznik mikrofonu jest w pozycji włączonej.
- Sprawdź, czy do gitary są włożone baterie. Jeśli tak, sprawdź, czy nie są rozładowane.
- Użyj innej gitary i sprawdź, czy nadal nie ma dźwięku.
- Sprawdź, czy pokrętło głośności wzmacniacza nie jest ustawione na 0.

### 3. Występuje brzęczenie.

- Sprawdź, czy hałas nie pochodzi z pobliskich przedmiotów lub instrumentów, które rezonują lub stukają o wzmacniacz.
- Sprawdź, czy osłona wtyczki kabla ekranowanego nie poluzowała się.
- Upewnij się, że akcja strun (wysokość strun nad progami) jest prawidłowo ustawiona (nie za niska).
- Sprawdź, czy baterie gitary nie są wyczerpane.
- Czy mikrofon jest podłączony kablem niesymetrycznym? W takim przypadku bardzo łatwo o szumy.
- Użyj innej gitary, mikrofonu, efektów i kabla i sprawdź, czy brzęczenie nadal nie występuje.

### W razie usterki

Produkt przeszedł drobiazgową kontrolę przed opuszczeniem fabryki. W razie podejrzenia problemu z urządzeniem należy najpierw wykonać powyższe sprawdzenia. Wystąpienie usterki podczas użytkowania jest mało prawdopodobne, ale jeśli do niego dojdzie, należy skontaktować się ze sprzedawcą. Dokonując zgłoszenia serwisowego, należy szczególnie opisać objawy problemu, aby usprawnić obsługę.

## Prefácio

Obrigado por adquirir o produto Ibanez. Leia este manual atentamente antes de utilizar o seu amplificador para obter as máximas vantagens das funções disponíveis. Certifique-se de que o manual é guardado num local seguro.

## Instruções de segurança importantes

- 1) Leia estas instruções.
- 2) Conserve estas instruções.
- 3) Observe todas as advertências.
- 4) Siga todas as instruções.
- 5) Não utilize este aparelho perto de água.
- 6) Limpe apenas com um pano seco.
- 7) Não obstrua os orifícios de ventilação. Instale o aparelho segundo as instruções do fabricante.
- 8) Não instale o aparelho próximo de fontes de calor, como radiadores, termóstatos, fogões ou outros aparelhos que produzam calor (incluindo amplificadores).
- 9) Não ignore a finalidade de segurança da ficha polarizada ou do tipo de ligação à terra. Uma ficha polarizada dispõe de duas palhetas, sendo uma mais larga do que a outra. Uma ficha do tipo ligação à terra dispõe de duas palhetas e um terceiro dente de ligação à terra. A palheta larga ou o terceiro dente são fornecidos para sua segurança. Se a ficha fornecida não encaixar na sua tomada, consulte um electricista para a substituição da tomada obsoleta.
- 10) Proteja o cabo de alimentação de forma a não ser pisado ou entalado, particularmente, em tomadas, tomadas elétricas e no ponto de saída no equipamento.
- 11) Utilize apenas acessórios especificados pelo fabricante.
- 12) Utilize apenas com o carrinho, estrutura, tripé, suporte, ou mesa especificados pelo fabricante ou vendidos com o dispositivo. Quando utilizar um carrinho, tenha cuidado ao mover o conjunto carrinho/dispositivo para evitar danos provocados pela trepidação.
- 13) Desligue este dispositivo durante trovoadas ou quando não for utilizado durante longos períodos de tempo.
- 14) Qualquer reparação deve ser sempre efetuada por pessoal qualificado. É necessária uma reparação sempre que a unidade tiver sido de alguma forma danificada, como por exemplo: no caso de o cabo de alimentação ou ficha se encontrarem danificados; na eventualidade de líquido ter sido derramado ou objetos terem caído para dentro do dispositivo; no caso de a unidade ter estado exposta à chuva ou à humidade; se esta não funcionar normalmente, ou se tiver caído.
- 15) O aparelho deve ter um espaço livre de 20 cm em seu redor para uma correta ventilação.
- 16) Não instale este equipamento num espaço confinado, como uma estante ou local semelhante. Os orifícios de ventilação não devem ser obstruídos como objetos como jornais, panos, cortinas, etc.
- 17) **ATENÇÃO:** O cabo de alimentação/conector do aparelho é utilizado como dispositivo de desligamento, devendo por isso estar facilmente acessível a qualquer momento.
- 18) **ATENÇÃO:** Para reduzir o risco de incêndios ou choques elétricos, o aparelho não deve ser exposto à chuva nem à humidade. Além disso, não deve ser sujeito a salpicos, nem devem ser colocados em cima do aparelho objetos contendo líquidos, tais como jarras.
- 19) Este aparelho deverá ser ligado a uma tomada de rede elétrica com ligação à terra. 



• “O símbolo do raio que termina numa ponta de seta, dentro de um triângulo equilátero, destina-se a avisar o utilizador da presença de “tensão perigosa” não isolada no interior do produto, suficientemente forte para apresentar o risco de choque elétrico”.



• “O ponto de exclamação dentro de um triângulo equilátero pretende avisar o utilizador da existência de instruções de operação e manutenção importantes nos documentos que acompanham este aparelho”.

## Precauções durante a utilização

- 1) Este produto tem a capacidade de produzir volumes extremamente altos. Em alguns casos isto poderá resultar em danos auditivos ou incapacidade física. Deve proceder com cuidado relativamente ao volume quando utilizar este produto.
- 2) Utilize este produto com uma fonte de alimentação que corresponda à tensão impressa no painel traseiro.
- 3) Posicione este produto próximo da tomada elétrica e certifique-se de que é fácil desligar a ficha elétrica da tomada no caso de ocorrer algum problema.
- 4) Este equipamento contém um fusível para proteção. O fusível pode estar avariado devido a choques físicos externos ou por ter atingido o fim da sua vida útil, mas como um fusível avariado pode ser indicativo alguma avaria grave interna, contacte o seu revendedor antes de substituir o fusível.
- 5) Quando não o estiver a utilizar, desligue a alimentação. Se não utilizar o produto durante um longo período de tempo deixe o cabo de alimentação desligado.
- 6) Não desligue o interruptor de alimentação nem desligue a ficha da tomada elétrica durante o funcionamento do equipamento. Isto pode resultar em avarias.
- 7) Não se coloque em pé sobre este equipamento nem coloque objetos pesados sobre o mesmo. Isto pode resultar em quebra ou em avarias.

### Cuidados relativos ao local

- 8) Ligue o cabo de alimentação fornecido a uma tomada da rede elétrica com ligação à terra.
- 9) Não coloque este equipamento em locais onde ocorram temperaturas particularmente baixas, tal como câmaras frigoríficas. O equipamento pode não funcionar corretamente.
- 10) Não coloque este equipamento em locais sujeitos a fortes campos magnéticos, tal como na proximidade de televisores ou rádios ou próximo a outros equipamentos que emitam radiação eletromagnética. Este equipamento pode não funcionar corretamente nesse tipo de condições.
- 11) Não coloque o equipamento em locais sujeitos a alterações súbitas de temperatura. Se este equipamento se encontrar numa divisão fria cuja temperatura é aumentada rapidamente poderá ocorrer condensação no interior do equipamento, podendo o equipamento não funcionar corretamente.
- 12) Não coloque o equipamento em locais com poeira ou vibração excessiva. Este tipo de condições pode provocar danos ou avarias.
- 13) Em função do local no qual o equipamento é colocado, pode ocorrer ruído em rádios localizados na proximidade ou cintilação ou distorção em televisores na proximidade. Se suspeitar que o equipamento é responsável por estas condições, desligue o interruptor de alimentação deste equipamento. Se o rádio ou o televisor voltarem ao funcionamento normal, tente afastar este equipamento dos mesmos ou altere a orientação do rádio ou do televisor.



## Precauções de segurança

Deve ler atentamente estas precauções antes de iniciar a utilização deste equipamento e utilizar o equipamento apenas conforme indicado.

Depois de ler estas precauções, conserve-as junto com o "Manual do proprietário" e a "Garantia".

### Prevenção de incêndio, eletrocussão ou ferimentos

#### Sobre os símbolos gráficos

	△ indica atenção (incluindo perigo ou advertência). O conteúdo específico da atenção está indicado dentro do triângulo. A imagem apresentada à esquerda indica uma atenção geral, advertência ou perigo.
	⊘ indica uma proibição (algo que não pode fazer). O conteúdo específico da proibição está representado dentro do triângulo. A imagem apresentada à esquerda indica que não pode desmontar o equipamento.
	● indica uma ação obrigatória (algo que tem de fazer). A obrigação específica está representada dentro do triângulo.

### Advertências

 **Se o equipamento largar fumo**  
Pode ocorrer incêndio ou eletrocussão se continuar a utilizar o equipamento quando se comporta de forma anormal, tal como largar fumo ou um odor invulgar. Desligue imediatamente o interruptor de alimentação, desligue a ficha da tomada elétrica e contacte o revendedor ao qual comprou o equipamento. Nunca tente reparar o equipamento sozinho, porque poderá ser perigoso.

 **Se o equipamento partir**  
Se deixar cair o equipamento ou se a caixa do equipamento sofrer danos, desligue imediatamente o interruptor de alimentação, desligue a ficha da tomada elétrica e contacte o revendedor ao qual comprou o equipamento. Pode ocorrer incêndio ou eletrocussão se continuar a utilizar o equipamento nesse estado.

 **Se entrar algum objeto estranho no equipamento**  
Se entrar algum objeto estranho metálico ou inflamável no interior deste equipamento através de uma tomada ou de outra abertura, desligue imediatamente o interruptor de alimentação, desligue a ficha da tomada elétrica e contacte o revendedor ao qual comprou o equipamento. Pode ocorrer incêndio ou eletrocussão se continuar a utilizar o equipamento nesse estado.

 **Não desmonte nem modifique o equipamento**  
Não abra o armário deste equipamento. Este equipamento contém componentes de alta tensão e o contacto com os mesmos pode provocar um choque elétrico. Contacte o seu revendedor se for necessário realizar uma inspeção no interior ou assistência. Não modifique este equipamento. Isto pode resultar em incêndio, choque elétrico ou avarias.

 **Não coloque água ou substâncias químicas sobre o equipamento.**  
Para evitar o risco de incêndio ou de choque elétrico, não coloque vasos de flores, bebidas, cosméticos ou recipientes de substâncias químicas ou água em cima do equipamento.

 **Desligue o equipamento da tomada elétrica em caso de trovoadas**  
Em caso de trovoadas próximas, desligue o interruptor de alimentação, desligue a ficha da tomada elétrica e suspenda a utilização do equipamento. Trovoadas podem causar incêndio ou choque elétrico.

 **Não coloque o equipamento próximo de chamas ou calor**  
Não permita que este equipamento ou o seu cabo de alimentação se encontrem próximos de equipamentos de calor. Esta situação representa um risco de o armário ou o cabo de alimentação poderem derreter, causando um incêndio ou choque elétrico.

 **Não utilize o equipamento a altos níveis de volume durante um longo período de tempo**  
Utilizar o equipamento a altos níveis de volume através de auscultadores durante um longo período de tempo pode causar perda permanente de audição em função da definição de saída de volume.

 **Não coloque o equipamento em locais de alta humidade**  
Não utilize este equipamento em locais de alta humidade, tal como junto a casas de banho ou humidificadores, à chuva ou junto de um curso de água. Isto poderá causar incêndio ou choque elétrico.

 **Não bloqueie as saídas de ventilação de refrigeração**  
Como a parte traseira deste equipamento funciona como uma ventilação de refrigeração, deve deixar espaço suficiente entre o equipamento e a parede. Bloquear as saídas de ventilação de refrigeração causará a acumulação de calor no interior do equipamento, possivelmente resultando em incêndio.

 **Não coloque o equipamento em locais de alta temperatura**  
Não coloque este equipamento em locais de altas temperaturas, tal como exposto à luz solar direta ou próximo de equipamentos que produzem calor, como um fogão ou aquecedor. Isto provocará o aumento da temperatura interna, possivelmente resultando em incêndio.

 **Não sujeite o equipamento a salpicos de óleo ou vapor**  
Não coloque este equipamento em locais onde estar sujeito a salpicos de óleo ou vapor. Isto pode causar incêndio ou choque elétrico.

 **Utilize este equipamento apenas com uma tomada elétrica com a tensão correta**  
Deve utilizar este equipamento apenas com uma tomada com tensão correta, conforme a assinalada no próprio equipamento. Poderá ocorrer incêndio ou choque elétrico se utilizar este equipamento com uma tomada elétrica com tensão errada.

 **Não utilize o equipamento com as mãos molhadas**  
Não ligue nem desligue o cabo de alimentação com as mãos molhadas. Caso contrário pode sofrer um choque elétrico.

 **Manuseie a ficha com cuidado**  
Quando desliga o cabo assegure-se que agarra mesmo a ficha. Se desligar o cabo de alimentação puxando pelo mesmo podem ocorrer danos no cabo, possivelmente provocando incêndio ou choque elétrico.

 **Não utilize ligações "tipo polvo"**  
Não utilize cabos de extensão, tomadas múltiplas ou tomadas ramificadas para criar ligações "tipo polvo" a partir da tomada elétrica. Isto poderá causar incêndio ou choque elétrico.

 **Manuseie o cabo de alimentação com cuidado**  
Não permita que o cabo de alimentação seja cortado, danificado, modificado, dobrado em excesso, puxado, torcido ou juntado em feixe. Se forem colocados objetos pesados sobre o cabo de alimentação ou se estiver sujeito a calor pode sofrer danos, possivelmente provocando incêndio ou choque elétrico. Contacte o seu revendedor se o cabo de alimentação ficar danificado.

 **Utilize este equipamento apenas no país em que o comprou**  
Este equipamento está concebido para a tensão de alimentação AC do país em que o comprou; não o pode utilizar em outro país.

### Atenção

 **Desligue o cabo de alimentação se não utilizar o equipamento**  
Se não utilizar o equipamento durante um longo período de tempo, desligue a ficha da tomada elétrica por motivos de segurança.

 **Não deixe cair o equipamento nem o sujeite a impactos físicos**  
Não deixe cair este equipamento nem o sujeite a impactos físicos fortes. Isto pode resultar em quebra ou em avarias.

 **Não coloque o equipamento num local instável**  
Poderá desequilibrar-se e tombar, causando danos ou ferimentos.

## Nomes e funções de cada componente

### Painel superior

#### A. Canais INSTRUMENT e MICROPHONE

- 1.4 BAND EQ: Consulte as especificações no fim deste manual para frequências e níveis.
2. VOLUME: controla o nível de pré-amplificador de cada canal.
3. REVERB: controla o nível do sinal de cada canal enviado para o circuito REVERB. Esta função fica desligada na posição "0".
4. CHORUS: controla a velocidade do efeito chorus do canal Instrumento. Gire este controlo para a direita para aumentar a velocidade.

#### B. Secção MASTER

5. Interruptor REVERB: liga/desliga o REVERB para ambos os canais.
6. Interruptor CHORUS: liga/desliga o CHORUS no canal INSTRUMENT.
7. Interruptor PHASE: inverte a fase do sinal. Isto ajuda a evitar o feedback.
8. Volume MASTER: controla o volume de saída geral deste amplificador. Não funciona para D.I. OUTPUT.
9. Indicador POWER: este LED acende-se quando o amplificador é ativado com o interruptor POWER.

#### C. Secção AUX

10. AUX INPUT: permite ligar uma fonte de áudio externa. Entrada estéreo 1/8 de polegada; os sinais estéreo são convertidos em mono.
11. Volume AUX: controla o nível de sinal da fonte de áudio externa ligada a AUX IN.

### Painel traseiro

12. Entrada INSTRUMENT: jack 1/4 de polegada para ligar a secção do canal INSTRUMENT.
13. Entrada MICROPHONE: terminal de entrada balanceada com jack XLR para ligar a secção do canal MICROPHONE. Este terminal não é compatível com alimentação fantasma. 1-GND/2-HOT/3-COLD
14. Loop de efeitos: Cada canal INSTRUMENT e MICROPHONE possui um loop de efeitos próprio em série. SEND e RETURN são jacks com 1/4" de polegada.
15. FOOTSWITCH: jack estéreo 1/4" de polegada. Liga o pedal duplo Ibanez IFS2L e permite ligar/desligar remotamente os efeitos REVERB e CHORUS. Ao ligar este cabo, os interruptores de REVERB e CHORUS no painel superior não irão funcionar.
16. LINE OUT: jack 1/4 de polegada com saída de nível de linha vinda do pós-MASTER. Pode ligar uma mesa de mistura, amplificador externo ou dispositivo de gravação.
17. D.I. OUT: terminal de entrada balanceada com jack XLR. Este sinal vem da secção MASTER. O sinal AUX não é enviado. Pode ligar uma mesa de mistura, amplificador externo ou dispositivo de gravação. 2-HOT/3-COLD. O terminal 1 está sempre isolado para evitar o ruído de zumbidos causados pelos elos (loops) de terra.
18. Interruptor POWER: liga/desliga a alimentação. Antes de ligar o amplificador, certifique-se de que os botões VOLUME e MASTER se encontram no 0. Desligue o amplificador quando não estiver a utilizá-lo.
19. AC INLET: Ligue o cabo de alimentação AC (fornecido) a este conector. Utilize este amplificador apenas com a voltagem indicada no painel.

## Resolução de problemas

### 1. Não é possível ligar a alimentação.

- Verifique se o cabo de alimentação foi ligado corretamente.
- Utilize uma tomada elétrica diferente e verifique se ocorre o mesmo problema.

### 2. A alimentação é ligada corretamente, mas não é produzido nenhum som.

- Verifique se a guitarra e o microfone foram corretamente ligados.
- Retire os efeitos entre a guitarra e o amplificador; verifique se continua a não ser produzido som.
- Substitua o cabo blindado para verificar se é produzido som.
- Verifique se o volume na guitarra está definido para '0'.
- Verifique se o interruptor do microfone está ligado (ON).
- Verifique se a guitarra tem pilhas; se tiver, verifique se estão em boas condições.
- Utilize outra guitarra e verifique se é produzido som.
- Verifique se o volume do amplificador está definido para '0'.

### 3. Ocorrência de ruído

- Verifique se alguma coisa na proximidade imediata está a ressoar ou a embater contra o amplificador, produzindo ruído.
- Verifique se a cobertura da ficha do cabo blindado está solta.
- Verifique se a distância entre as cordas e os trastes está corretamente ajustada (não demasiado curta).
- Verifique se as pilhas da guitarra estão gastas.
- O microfone não está balanceado? Nesse caso, é provável a ocorrência de ruído.
- Utilize outra guitarra, microfone, pedais de efeitos ou cabo para verificar se ocorre o mesmo ruído.

### Caso sejam verificados defeitos

Este produto passou inspeções exaustivas antes de ser enviado pela fábrica. Assegure-se que são executados os procedimentos acima se se verificar algum problema. Contacte o seu revendedor no caso improvável de ocorrer alguma anomalia durante a utilização. Certifique-se também de que explica os sintomas do problema em detalhe quando solicitar a reparação, para facilitar o rápido processamento.

## Предисловие

Благодарим за приобретение изделия Ibanez. Перед началом эксплуатации усилителя внимательно ознакомьтесь с настоящим руководством, чтобы в максимальной степени использовать предусмотренные в нем функции. Следите за тем, чтобы это руководство хранилось в надежном месте.

## Важные инструкции по технике безопасности

- 1) Прочитайте эту инструкцию.
- 2) Сохраните эту инструкцию.
- 3) Внимательно относитесь ко всем предупреждениям.
- 4) Следуйте всем указаниям.
- 5) Не используйте этот аппарат близко к открытой воде.
- 6) Выполняйте чистку только сухой тканью.
- 7) Не допускайте перекрытия вентиляционных отверстий. Устанавливайте усилитель в соответствии с инструкциями производителя.
- 8) Не устанавливайте рядом с какими-либо источниками тепла, такими как радиаторы, обогреватели, печи или другое оборудование (включая усилители), выделяющее тепло.
- 9) Не пытайтесь обойти защиту, обеспечиваемую поляризованной вилкой или вилок с заземлением. Поляризованная вилка имеет два контакта, один из которых шире другого. Вилка с заземлением имеет два контакта и третий штифт заземления. Широкий контакт или третий штифт служит для обеспечения безопасности. Если вилка в комплекте поставки не подходит к розетке, обратитесь к электрику для замены устаревшей розетки.
- 10) Не передавливайте кабель питания и избегайте его заломов, особенно вблизи вилки и разъема для подключения к усилителю.
- 11) Используйте только те дополнительные устройства или принадлежности, которые рекомендованы изготовителем.
- 12) Используйте только с тележками, подставками, штативами, кронштейнами или столами, указанными производителем, или продаваемыми вместе с аппаратурой. Если используется тележка, соблюдайте осторожность при перемещении тележки с аппаратурой во избежание травмы при опрокидывании.
- 13) Отключайте этот аппарат от сети во время грозы или если он не используется в течение длительного времени.
- 14) Любое обслуживание должен проводить квалифицированный персонал. Обслуживание требуется, если аппарат каким-либо образом поврежден, например при повреждении кабеля или вилки питания, попадании жидкости или предметов внутрь аппарата, попадании на аппарат дождя или влаги, если аппарат не работает должным образом или упал.
- 15) Вокруг аппарат должно быть расстояние не менее 20 см для достаточной вентиляции.
- 16) Не устанавливайте это оборудование в замкнутом пространстве, например на книжной полке и т. п. Следите, чтобы вентиляция не была нарушена из-за перекрытия вентиляционных отверстий такими предметами, как газеты, скатерти, занавески и т. п.
- 17) **ВНИМАНИЕ.** Вилка питания или штепсельный соединитель используется как разъединительное устройство, к ним необходим свободный доступ.
- 18) **ВНИМАНИЕ.** Для уменьшения риска возгорания или поражения электрическим током не допускайте попадания на аппарат дождя или влаги. Не допускайте попадания на аппарат капель или брызг, и не ставьте рядом с аппаратом никакие предметы, заполненные жидкостью (например, вазы).
- 19) Этот аппарат должен подключаться к электрическим розеткам с защитным заземлением.



• «Символ молнии со стрелкой внутри равностороннего треугольника предупреждает пользователя о наличии внутри корпуса изделия неизолированного «опасного напряжения», величина которого может быть достаточна для поражения электрическим током».



• «Знак восклицания в равностороннем треугольнике предупреждает пользователя о наличии важных инструкций по эксплуатации и обслуживанию в литературе, прилагаемой к изделию».

## Меры предосторожности при эксплуатации

- 1) Данное изделие может производить чрезвычайно громкий звук. В некоторых случаях это может причинить вред органам слуха или принести иной ущерб здоровью. Пользуясь этим изделием, необходимо с осторожностью регулировать громкость звука.
- 2) Используя данное изделие, подключайте его к источнику питания с напряжением, отпечатанным на задней панели.
- 3) Помещайте данное изделие рядом с розеткой сети питания, так чтобы вилку питания в случае необходимости было удобно и просто отсоединить от розетки.
- 4) В данном устройстве имеется защитный плавкий предохранитель. Целостность предохранителя может быть нарушена вследствие внешнего физического удара или истечения срока службы, однако, поскольку повреждение предохранителя может указывать на серьезную внутреннюю неисправность, обратитесь к дилеру, прежде чем заменять предохранитель.
- 5) Если изделие не используется, следите за тем, чтобы его питание было выключено. Если данное изделие не предполагается использовать в течение длительного периода, отсоедините кабель питания от розетки.
- 6) Не выключайте питание переключателем и не отсоединяйте вилку от сети переменного тока во время работы устройства. В противном случае возможны неполадки в работе.
- 7) Не вставляйте на данное устройство и не помещайте на него тяжелые предметы. В противном случае возможны неисправности и неполадки в работе.

## Предостережения, касающиеся места установки

- 8) Вставляйте прилагаемую вилку питания в электрические розетки с контактом защитного заземления.
- 9) Не помещайте данное устройство там, где возможно сильное падение температуры, например вблизи холодильных камер. В противном случае возможны сбои в работе устройства.
- 10) Не помещайте данное устройство в местах, подверженных воздействию сильных магнитных полей, например рядом с телевизором или радиоприемником, а также с каким-либо иным устройством, производящим электромагнитное излучение. В таких условиях устройство может работать неправильно.
- 11) Не помещайте устройство в местах, подверженных резким перепадам температуры. Если устройство находится в холодном помещении, которое затем резко нагревается, внутри устройства может образоваться конденсат, что приведет к неполадкам в работе.
- 12) Не помещайте устройство в сильно запыленных или подверженных вибрации местах. Такие условия могут привести к его повреждению или неполадкам в работе.
- 13) В зависимости от места установки данного устройства в находящемся поблизости радиоприемнике может возникнуть шум, а на экране находящегося рядом телевизора появляется мерцание или искажение изображения. Если имеется подозрение, что это вызвано данным устройством, выключите его питание. Если после этого радиоприемник или телевизор возвращаются к нормальной работе, попытайтесь отодвинуть устройство подальше от них или измените ориентацию радиоприемника или телевизора.





## Правила техники безопасности



















Прежде чем начать эксплуатацию данного устройства, необходимо внимательно ознакомиться с настоящими правилами. Эксплуатировать устройство можно только в строгом соответствии с этими правилами. Ознакомившись с этими правилами, храните их вместе с «Руководством пользователя» и «Гарантийным талоном».

Профилактика возгорания,  
поражения электрическим током и травм

### О графических символах

	⚠ означает предостережение (в том числе указание на опасность или предупреждение). Конкретное содержание предостережения приведено внутри треугольника. Символ, показанный слева, означает общее предостережение, предупреждение или указание на опасность.
	⊘ означает запрет (действие, которое запрещено выполнять). Конкретное содержание запрета отображено внутри символа. Символ, показанный слева, означает, что устройство запрещается разбирать.
	ⓘ означает обязательное действие (действие, которое требуется выполнить). Конкретное требование отображено внутри символа.

### ⚠ Предупреждения

-  **Если из устройства идет дым**  
Если при аномальной работе устройства, например при появлении дыма или необычного запаха, продолжать его эксплуатацию, это может привести к пожару или поражению электрическим током. Немедленно выключите питание, отсоедините вилку кабеля питания от розетки сети переменного тока и обратитесь к дилеру, у которого было приобретено устройство. Ни в коем случае не пытайтесь ремонтировать устройство самостоятельно, так как это потенциально опасно.
-  **В случае повреждения устройства**  
 Если устройство подверглось падению или если поврежден его корпус, немедленно выключите питание, отсоедините вилку кабеля питания от розетки сети переменного тока и обратитесь к дилеру, у которого было приобретено устройство. Если продолжать эксплуатацию устройства в таком состоянии, это может привести к пожару или поражению электрическим током.
-  **Если в устройство попал посторонний предмет**  
Если внутрь устройства через гнездо или другое отверстие попал металлический или огнеопасный предмет, немедленно выключите питание, отсоедините вилку кабеля питания от розетки сети переменного тока и обратитесь к дилеру, у которого было приобретено устройство. Если продолжать эксплуатацию устройства в таком состоянии, это может привести к пожару или поражению электрическим током.
-  **Не разбирайте и не модифицируйте устройство**  
Не вскрывайте корпус данного устройства. Данное устройство содержит компоненты, находящиеся под высоким напряжением, прикосновение к которым может привести к поражению электрическим током. Если требуется произвести осмотр или сервисное обслуживание внутренних компонентов устройства, обратитесь к дилеру. Не пытайтесь модифицировать данное устройство. В противном случае возможно возгорание, поражение электрическим током или появление неполадок в работе.
-  **Не помещайте на устройство сосуды с водой или химикатами**  
Во избежание риска возгорания или поражения электрическим током не помещайте на верхнюю панель устройства вазы с цветами, напитки, косметику либо сосуды с химикатами или водой.
-  **На время грозы отсоединяйте вилку кабеля питания от розетки сети переменного тока**  
В случае грозы выключите питание, отсоедините вилку кабеля питания от розетки сети переменного тока и прекратите эксплуатацию устройства. Удар молнии может вызвать пожар или поражение электрическим током.
-  **Не помещайте устройство вблизи открытого огня или источника тепла**  
Не допускайте размещения данного устройства или его кабеля питания вблизи нагревательного оборудования. В такой ситуации имеется риск оплавления корпуса или оболочки кабеля питания, что приведет к пожару или поражению электрическим током.
-  **Не допускайте длительной эксплуатации при высоком уровне громкости**  
В зависимости от настройки выходной громкости длительная эксплуатация устройства при высоком уровне громкости акустической системы может вызвать необратимую потерю слуха.
-  **Не помещайте устройство в местах с высокой влажностью**  
Не эксплуатируйте устройство в местах с высокой влажностью, например рядом с ванной или увлажнителем, а также под дождем или вблизи водоема. В противном случае может произойти пожар или поражение электрическим током.
-  **Не перекрывайте вентиляционные отверстия**  
Поскольку задняя панель данного устройства служит для вентиляции, необходимо предусмотреть достаточное пространство между ней и стеной. Перекрытие вентиляционных отверстий может привести к перегреву внутри устройства, что чревато пожаром.
-  **Не помещайте устройство в местах с высокой температурой**  
Не помещайте данное устройство в местах с высокой температурой, например под прямыми солнечными лучами или вблизи нагревательного оборудования (рядом с печами или обогревателями). Несоблюдение этого правила приведет к перегреву внутри устройства, что чревато пожаром.
-  **Не подвергайте устройство воздействию масляных брызг или пара**  
Не помещайте устройство там, где оно может подвергаться воздействию масляных брызг или пара. Это может вызвать пожар или поражение электрическим током.
-  **Эксплуатация устройства допускается только при питании от розетки сети переменного тока надлежащего напряжения**  
Устройство необходимо подключать только к розетке сети переменного тока надлежащего напряжения, которое указано на маркировке самого устройства. Эксплуатация устройства, подключенного к розетке сети переменного тока ненадлежащего напряжения может привести к пожару или поражению электрическим током.
-  **Запрещается прикасаться к устройству мокрыми руками**  
Запрещается подсоединять или отсоединять кабель питания мокрыми руками. В противном случае существует риск поражения электрическим током.
-  **Обращайтесь с вилкой кабеля питания с осторожностью**  
Отсоединяя кабель питания, обязательно беритесь за его вилку. Если при отсоединении кабеля питания тянуть за него, можно повредить кабель, что чревато пожаром или поражением электрическим током.
-  **Не пользуйтесь разветвленными соединениями**  
Не используйте удлинители-разветвители, удлинительные колодки или разветвительные розетки для создания разветвленных соединений с розеткой сети переменного тока. В противном случае может произойти пожар или поражение электрическим током.
-  **Обращайтесь с кабелем питания с осторожностью**  
Не допускайте царапанья, повреждения, изменения, перегибания, вытягивания, скручивания или спутывания кабеля питания. Если помещать на кабель питания тяжелые предметы или подвергать его тепловому воздействию, это может привести к повреждению кабеля питания, что чревато пожаром или поражением электрическим током. В случае повреждения кабеля питания обратитесь к дилеру.
-  **Эксплуатация устройства допускается только в стране его приобретения**  
Данное устройство предназначено для эксплуатации в сети переменного тока того напряжения, которое принято в стране приобретения устройства; поэтому эксплуатация устройства в других странах не допускается.

## Предостережения



### Отсоединяйте кабель питания на время вашего отсутствия

Если устройство не предполагается использовать в течение продолжительного периода, в целях безопасности отсоедините вилку кабеля питания от розетки сети переменного тока.



### Не допускайте падения устройства и воздействия на него ударов

Не допускайте падения данного устройства и воздействия на него сильных ударов. В противном случае возможны неисправности и неполадки в работе.



### Не помещайте устройство на неустойчивой опоре

Равновесие устройства может нарушиться, и оно может упасть, что чревато повреждением имущества и травмами.

## Названия и функции деталей

### Верхняя панель

#### А. Каналы INSTRUMENT и MICROPHONE

- 4 BAND EQ: Значения частот и уровней см. в технических характеристиках в конце данного руководства.
- VOLUME: регулировка уровня предварительного усилителя в каждом канале.
- REVERB: регулировка уровня сигнала каждого канала, подаваемого в цепь эффекта REVERB. В положении «0» эта функция выключена.
- CHORUS: регулировка скорости эффекта хора для канала инструмента. При повороте этого регулятора вправо скорость увеличивается.

#### В. Секция MASTER

- Переключатель REVERB: включение и выключение эффекта REVERB для обоих каналов.
- Переключатель CHORUS: включение и выключение эффекта CHORUS для канала INSTRUMENT.
- Переключатель PHASE: инвертирование фазы сигнала. Это помогает подавить обратную связь.
- Общая громкость MASTER: регулировка общего уровня громкости усилителя. Не работает для выхода D.I. OUTPUT.
- Индикатор POWER: Этот индикатор загорается при включении питания усилителя с помощью выключателя POWER.

#### С. Секция AUX

- AUX INPUT: для внешнего источника звука. Несмотря на то, что это стереофоническое входное гнездо 1/8", стерео сигнал микшируются в монофонический сигнал.
- Громкость AUX: регулировка уровня сигнала с внешнего источника звука, подаваемого на вход AUX IN.

### Задняя панель

- Вход INSTRUMENT: аудиогнездо 1/4" для подключения к секции канала INSTRUMENT.
- Вход MICROPHONE: симметричный входной разъем с гнездом XLR для подключения к секции канала MICROPHONE. Этот разъем не обеспечивает фантомного питания. 1-ЗЕМЛЯ/2-ПЛЮС/3-МИНУС
- Петля эффектов: для каждого из каналов INSTRUMENT и MICROPHONE предусмотрена внутренняя последовательная петля эффектов. SEND и RETURN — это аудиогнезда 1/4".
- FOOTSWITCH: стереофоническое аудиогнездо 1/4". Служит для подключения двухканальной педали Ibanez IFS2L и обеспечивает дистанционное включение и выключение эффектов REVERB и CHORUS. Если подключено это гнездо, оба переключателя REVERB и CHORUS на верхней панели не работают.
- LINE OUT: на аудиогнездо 1/4" выводится сигнал линейного уровня после MASTER. Сюда можно подключить микшерный пульт, внешний динамик с собственным питанием или записывающее устройство.

17. D.I. OUT: симметричный выходной разъем с гнездом XLR. Этот выходной сигнал поступает с секции до MASTER. Сигнал AUX ее выводится. Сюда можно подключить микшерный пульт, внешний динамик с собственным питанием или записывающее устройство. 2-ПЛЮС/3-МИНУС. Разъем 1 всегда изолирован во избежание фоновых шумов из-за петли по цепи заземления GND.

18. Выключатель POWER: включение и выключение питания. Перед включением питания усилителя убедитесь, что ручки VOLUME и MASTER установлены на 0. Когда усилитель не используется, он должен быть выключен.

19. AC INLET: подключите прилагаемый кабель питания переменного тока к этому разъему. Используйте данный усилитель только с напряжением, указанным на панели.

## Поиск и устранение неисправностей

### 1. Невозможно выключить питание.

- Проверьте правильность подсоединения кабеля питания.
- Попробуйте подключиться его к другой электрической розетке и проверьте, повторяется ли эта проблема.

### 2. Можно включить питание, но звук отсутствует.

- Убедитесь, что гитара и микрофон подключены правильно.
- Уберите эффекты между гитарой и усилителем и проверьте, появился ли звук.
- Замените экранированный кабель и проверьте, есть ли звук.
- Проверьте, установлено ли на гитаре значение «0» для громкости.
- Проверьте, включен ли выключатель микрофона.
- Проверьте, установлены ли элементы питания в гитару. Если установлены, проверьте их состояние.
- Используйте другую гитару и проверьте, есть ли звук.
- Проверьте, не установлена ли громкость на «0».

### 3. Слышен шум

- Проверьте, нет ли в непосредственной близости каких-либо объектов, резонирующих или бьющих по усилителю, производя шум.
- Проверьте, отсоединена ли крышка вилки на экранированном кабеле.
- Проверьте, что установлена правильная (не слишком маленькая) высота струн (расстояние между струнами и ладами).
- Проверьте, не разряжены ли элементы питания.
- Не используется ли микрофон с несимметричным подключением? В таком случае часто возникает шум.
- Проверьте, возникает ли такой же шум с другими гитарой, микрофоном, эффектами и кабелем.

### При наличии дефектов

Данное изделие прошло тщательные осмотры и проверки, прежде чем было отправлено с завода. При подозрении на неисправность обязательно выполните приведенные выше действия. В маловероятном случае возникновения неисправности в процессе эксплуатации обратитесь к дилеру. Кроме того, обращаясь за ремонтом, обязательно подробно объясните, в чем состоят симптомы неисправности, чтобы ускорить процедуру.

## Block Diagram

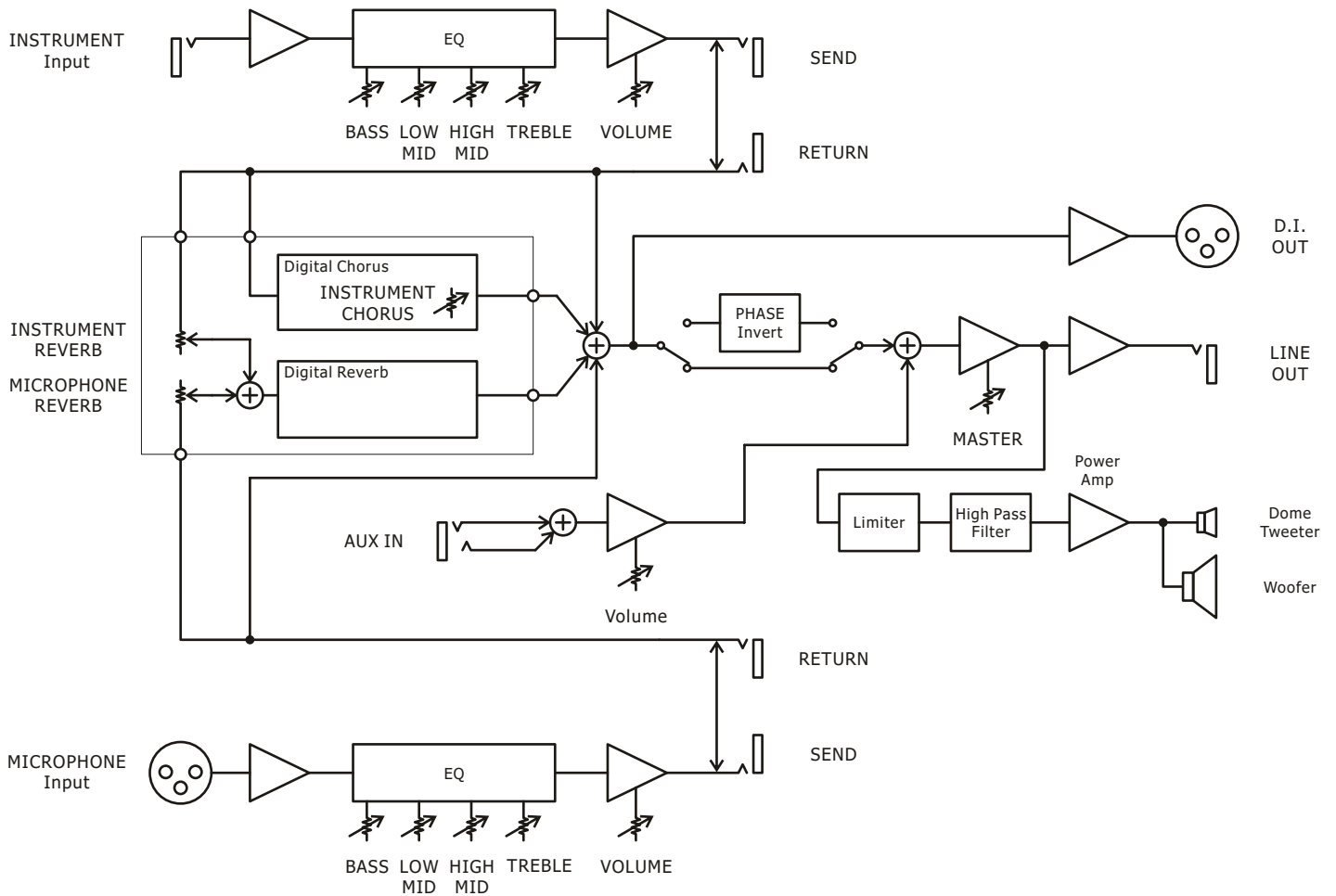

## T80II / T80IISM Technical Specification

INPUT IMPEDANCE	INSTRUMENT	300k $\Omega$
	MICROPHONE	20k $\Omega$
	AUX IN	10k $\Omega$
	EFFECTS LOOP RETURN	250k $\Omega$
OUTPUT IMPEDANCE	EFFECTS LOOP SEND	100 $\Omega$
	LINE OUT	30 $\Omega$
	D.I. OUT	100 $\Omega$
EQUALIZER	BASS	+/-10dB@65Hz
	LOW MID	+/-10dB@330Hz
	HIGH MID	+/-10dB@1.4kHz
	TREBLE	+/-10dB@10kHz
SPEAKER OUTPUT LEVEL		80W@4 $\Omega$
POWER CONSUMPTION		80W
SPEAKER	IMPEDANCE	4 $\Omega$
	SIZE	1 x 1" Dome Tweeter 1 x 8" Woofer
DIMENSIONS	WIDTH	28.7cm (11.3")
	DEPTH	29.5cm (11.6")
	HEIGHT	39.1cm (15.4")
WEIGHT		T80II 9.7kg (21.4lb) T80IISM 10.0kg (22.1lb)

**FEDERAL COMMUNICATIONS COMMISSION  
RADIO FREQUENCY INTERFERENCE STATEMENT**

This equipment has been tested and found to comply with the limits for a Class B digital device, pursuant to part 15 of the FCC Rules. These limits are designed to provide reasonable protection against harmful interference in a residential installation. This equipment generates, uses and can radiate radio frequency energy and, if not installed and used in accordance with the instructions, may cause harmful interference to radio communications. However, there is no guarantee that interference will not occur in a particular installation. If this equipment does cause harmful interference to radio or television reception, which can be determined by turning the equipment off and on, the user is encouraged to try to correct the interference by one or more of the following measures:

- Reorient or relocate the receiving antenna.
- Increase the separation between the equipment and receiver.
- Connect the equipment into an outlet on a circuit different from that to which the receiver is connected.
- Consult the dealer or an experienced radio/TV technician for help.

This device complies with Part 15 of the FCC Rules. Operation is subject to the following two conditions:

- (1) This device may not cause harmful interference, and
- (2) This device must accept any interference received, including interference that may cause undesired operation.

Unauthorized changes or modification to this system can void the users authority to operate this equipment.

This equipment requires shielded interface cables in order to meet FCC class B Limit.



**MANUFACTURER:**

HOSHINO GAKKI CO., LTD.  
22-3 Chome, Shumoku-Cho, Higashi-Ku,  
Nagoya, Aichi, Japan

**CE EU REPRESENTATIVE:**

HOSHINO EUROPE B.V.  
Constructieweg 7, 3641 SB Mijdrecht,  
The Netherlands



*Ibanez*

**APR171100 COPYRIGHT 2017  
PRINTED IN CHINA**