

SAMSUNG

FULL MANUAL

HW-M360

Imagine the possibilities

Thank you for purchasing this Samsung product.

To receive more complete service, please register
your product at www.samsung.com/register









SAFETY INFORMATION

SAFETY WARNINGS

TO REDUCE THE RISK OF ELECTRIC SHOCK, DO NOT REMOVE THE COVER (OR BACK).

NO USER-SERVICEABLE PARTS ARE INSIDE.

REFER SERVICING TO QUALIFIED SERVICE PERSONNEL.

	<p style="text-align: center;">CAUTION RISK OF ELECTRIC SHOCK. DO NOT OPEN.</p> 
	This symbol indicates that high voltage is present inside. It is dangerous to make any kind of contact with any internal part of this product.
	This symbol indicates that important literature concerning operation and maintenance has been included with this product.
	Class II product : This symbol indicates that it does not require a safety connection to electrical earth (ground).
	AC voltage : This symbol indicates that the rated voltage marked with the symbol is AC voltage.
	DC voltage : This symbol indicates that the rated voltage marked with the symbol is DC voltage.
	Caution, Consult instructions for use : This symbol instructs the user to consult the user manual for further safety related information.

WARNING

- To reduce the risk of fire or electric shock, do not expose this appliance to rain or moisture.

CAUTION

- TO PREVENT ELECTRIC SHOCK, MATCH WIDE BLADE OF PLUG TO WIDE SLOT, FULLY INSERT.
- This apparatus shall always be connected to a AC outlet with a protective grounding connection.
- To disconnect the apparatus from the mains, the plug must be pulled out from the mains socket, therefore the mains plug shall be readily operable.
- Do not expose this apparatus to dripping or splashing. Do not put objects filled with liquids, such as vases on the apparatus.
- To turn this apparatus off completely, you must pull the power plug out of the wall socket. Consequently, the power plug must be easily and readily accessible at all times.

PRECAUTIONS

1. Ensure that the AC power supply in your house complies with the power requirements listed on the identification sticker located on the back of your product. Install your product horizontally, on a suitable base (furniture), with enough space around it for ventilation (7~10 cm). Make sure the ventilation slots are not covered. Do not place the unit on amplifiers or other equipment which may become hot. This unit is designed for continuous use. To fully turn off the unit, disconnect the AC plug from the wall outlet. Unplug the unit if you intend to leave it unused for a long period of time.
2. During thunderstorms, disconnect the AC plug from the wall outlet. Voltage peaks due to lightning could damage the unit.
3. Do not expose the unit to direct sunlight or other heat sources. This could lead to overheating and cause the unit to malfunction.
4. Protect the product from moisture (i.e. vases), and excess heat (e.g. a fireplace) or equipment creating strong magnetic or electric fields. Disconnect the power cable from the AC supply if the unit malfunctions. Your product is not intended for industrial use. It is for personal use only. Condensation may occur if your product has been stored in cold temperatures. If transporting the unit during the winter, wait approximately 2 hours until the unit has reached room temperature before using.

5. The batteries used with this product contain chemicals that are harmful to the environment. Do not dispose of batteries in the general household trash. Do not dispose of batteries in a fire. Do not short circuit, disassemble, or overheat the batteries. There is a danger of explosion if the battery is incorrectly replaced. Replace only with the same or equivalent type.

ABOUT THIS MANUAL

The user manual has two parts: this simple paper **USER MANUAL** and a detailed **FULL MANUAL** you can download.



USER MANUAL

See this manual for safety instructions, product installation, components, connections, and product specifications.



FULL MANUAL

You can access the customer support center by scanning the QR code. To see the manual on your PC or mobile device, download the manual in document format from the website. (<http://www.samsung.com/support>)

Design and specifications are subject to change without prior notice.

CONTENTS

01	Checking the Components	2
	Inserting Batteries before using the Remote Control (AA batteries X 2)	2
02	Product Overview	3
	Front Panel / Right Side Panel of the Soundbar	3
	Bottom Panel of the Soundbar	4
03	Connecting the Soundbar	5
	Connecting Electrical Power	5
	Connecting the Soundbar to the Subwoofer	6
	– Automatic connection between the subwoofer and the Soundbar	6
	– Manually connecting the subwoofer if automatic connection fails	7
04	Connecting to your TV	9
	Method 1. Connecting with a Cable	9
	– Connecting using an Optical Cable	9
	Method 2. Connecting Wirelessly	10
	– Connecting a TV via Bluetooth	10
05	Connecting an External Device	12
	Connecting using an Optical or Analog Audio (AUX) Cable	12
06	Connecting a USB	13

07	Connecting a Mobile Device	15
	Connecting via Bluetooth	15
	Using the Samsung Audio Remote App	18
	– Installing the Samsung Audio Remote App	18
	– Launching the Samsung Audio Remote App	18
08	Using the Remote Control	19
	How to Use the Remote Control	19
	Adjusting the Soundbar volume with a TV remote control	22
	Using the Hidden Buttons	23
	Output specifications for the different sound effect modes	23
09	Installing the Wall Mount	24
	Installation Precautions	24
	Wallmount Components	24
	Detaching the Soundbar from the Wall	27
10	Software Update	27
	Updating Procedure	28
	If UPDATE is not displayed	28
11	Troubleshooting	29
12	License	30
13	Open Source License Notice	30
14	Important Notes About Service	30
15	Specifications and Guide	31
	Specifications	31

01 CHECKING THE COMPONENTS

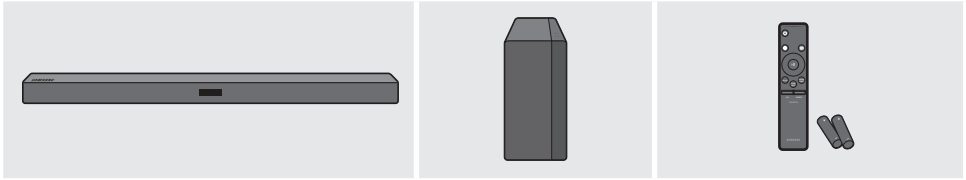

Soundbar Main Unit

Subwoofer

Remote Control / Batteries

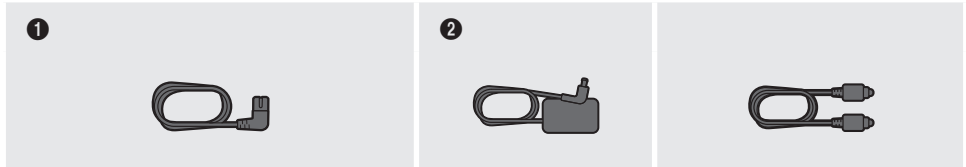

Power Cord (Subwoofer)

AC/DC Adapter
(Main Unit)

Optical Cable

- The power connection steps are labelled (❶, ❷). For more information about power connections, see page 5.
- For Soundbar wall mounting components, see page 24.
- Micro USB to USB adapter Cable is sold separately. To purchase, contact a Samsung Service Center or Samsung Customer Care.
- The appearance of the accessories may differ slightly from the illustrations above.

Inserting Batteries before using the Remote Control (AA batteries X 2)

Slide the battery cover in the direction of the arrow until it is completely removed. Insert 2 AA batteries (1.5V) oriented so that their polarity is correct. Slide the battery cover back into position.

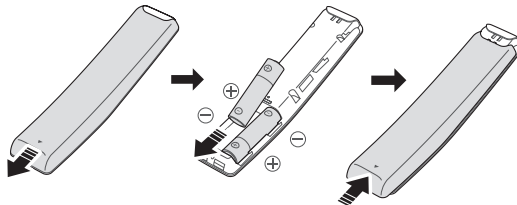

02 PRODUCT OVERVIEW

Front Panel / Right Side Panel of the Soundbar

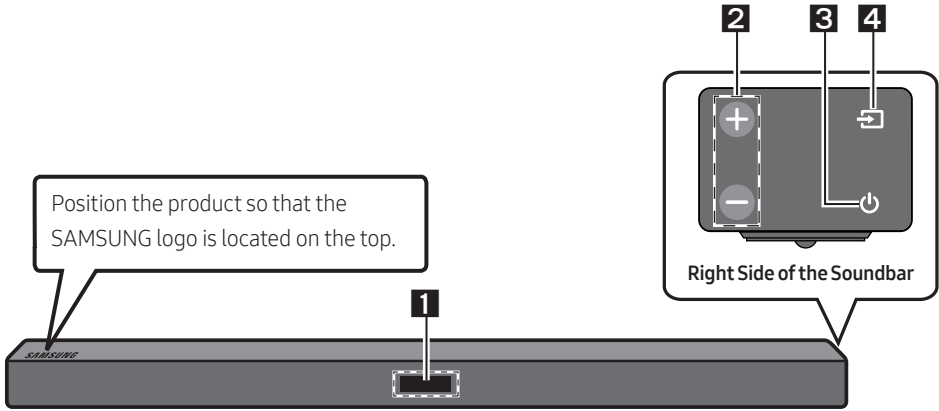

1	<p>Display Displays the product's status and current mode.</p>										
2	<p>+/- (Volume) Button Adjusts the volume.</p> <ul style="list-style-type: none"> When adjusted, the volume level appears on the Soundbar's front display. 										
3	<p>⏻ (Power) Button Turns the power on and off.</p>										
4	<p>↺ (Source) Button Selects the source input mode.</p> <table border="1" style="width: 100%; border-collapse: collapse;"> <thead> <tr> <th style="text-align: center;">Input mode</th> <th style="text-align: center;">Display</th> </tr> </thead> <tbody> <tr> <td style="text-align: center;">Optical Digital input</td> <td style="text-align: center;">D.IN</td> </tr> <tr> <td style="text-align: center;">AUX input</td> <td style="text-align: center;">AUX</td> </tr> <tr> <td style="text-align: center;">BLUETOOTH mode</td> <td style="text-align: center;">BT</td> </tr> <tr> <td style="text-align: center;">USB mode</td> <td style="text-align: center;">USB</td> </tr> </tbody> </table> <ul style="list-style-type: none"> To turn on "BT PAIRING" mode, change the source to "BT" mode, and then press and hold the ↺ (Source) button for more than 5 seconds. 	Input mode	Display	Optical Digital input	D.IN	AUX input	AUX	BLUETOOTH mode	BT	USB mode	USB
Input mode	Display										
Optical Digital input	D.IN										
AUX input	AUX										
BLUETOOTH mode	BT										
USB mode	USB										

- When you plug in the AC cord, the power button will begin working in 4 to 6 seconds.
- When you turn on this unit, there will be a 4 to 5 second delay before it produces sound.
- If you want to enjoy sound only from the Soundbar, you must turn off the TV's speakers in the Audio Setup menu of your TV. Refer to the owner's manual supplied with your TV.

Bottom Panel of the Soundbar

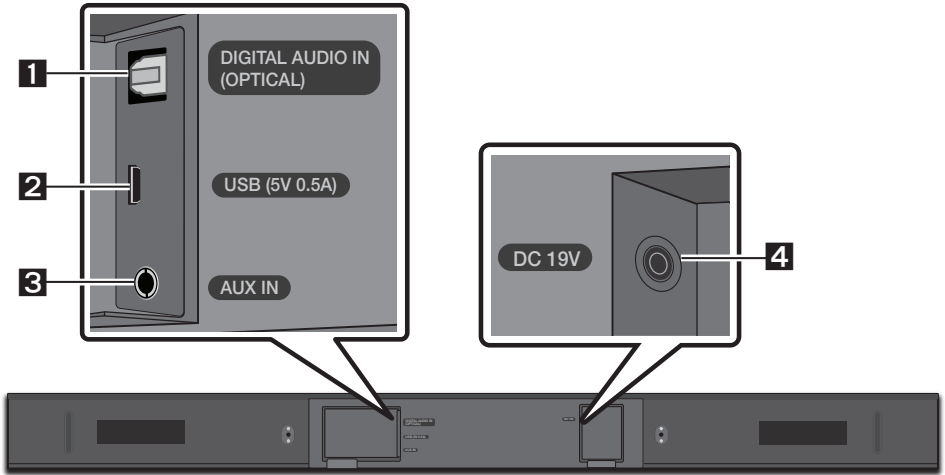

1	DIGITAL AUDIO IN (OPTICAL) Connect to the digital (optical) output of an external device.
2	USB (5V 0.5A) Connect a USB device here to play music files on the USB device through the Soundbar.
3	AUX IN Connect to the Analog output of an external device.
4	DC 19V (Power Supply In) Connect the AC/DC power adaptor.

- When disconnecting the power cable of the AC/DC power adaptor from a wall outlet, pull the plug. Do not pull the cable.
- Do not connect this unit or other components to an AC outlet until all connections between components are complete.

03 CONNECTING THE SOUNDBAR

Connecting Electrical Power

Use the power components (❶, ❷) to connect the units to electrical outlets in the following order:

1.) Subwoofer → 2.) Soundbar Main Unit. See the illustrations below.

- For more information about the required electrical power and power consumption, refer to the label attached to the product. (Label : Bottom of the Soundbar Main Unit)

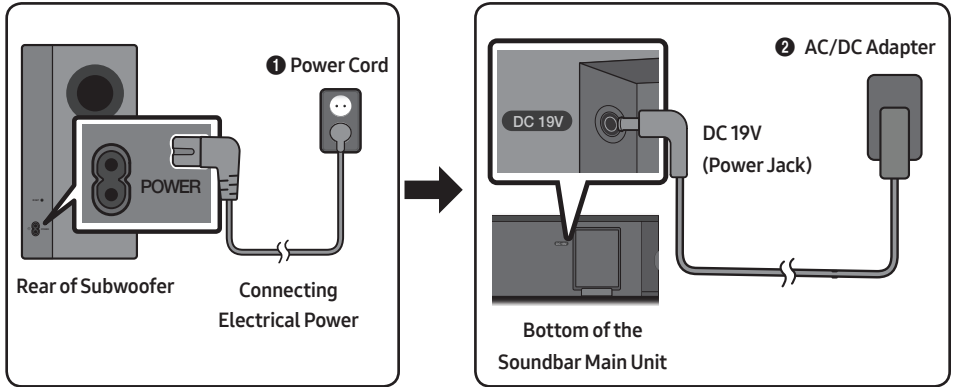

Connecting the Soundbar to the Subwoofer

When the subwoofer is connected, you can enjoy rich bass sound.

Automatic connection between the subwoofer and the Soundbar

When you turn the power on after connecting the power cables to the Soundbar and subwoofer, the subwoofer is automatically connected to the Soundbar.

- When auto pairing is complete, the blue indicators at the top of the subwoofer turn on.

LED Indicator Lights on the Top of Subwoofer

LED	Status	Description	Resolution
Blue	On	Successfully connected (normal operation)	-
	Blinking	Recovering the connection	Check if the power cable to the main Soundbar unit is connected properly or wait for a while. (If blinking persists, try manually connecting the subwoofer. See page 7.)
Red	On	Standby (with the Soundbar main unit turned off)	Check if the power cable to the main Soundbar unit is connected properly.
		Connection failed	Connect again. See the instructions for manual connection on page 7.
Red and blue	Blinking	Malfunction	See the contact information for the Samsung Service Center in the manual.

Manually connecting the subwoofer if automatic connection fails

Check before performing the manual connection

- Check whether the power cables for the Soundbar and subwoofer are connected properly.
- Make sure that the Soundbar is turned on.

1. Press and hold **ID SET** on the rear of the subwoofer for at least 5 seconds.
The red indicator on the top of the subwoofer turns off and the blue indicator blinks.

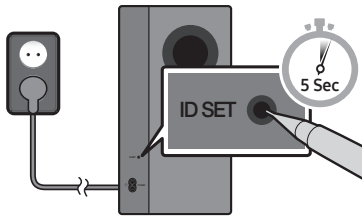

Rear of the Subwoofer

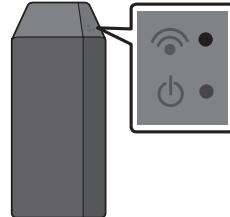

Top of the Subwoofer

2. Turn off the Soundbar.
3. Press and hold the **VOL** button on the remote control for at least 5 seconds with the Soundbar turned off (OFF).
4. The **ID SET** message appears on the display of the Soundbar for 1.3 seconds, and then disappear.

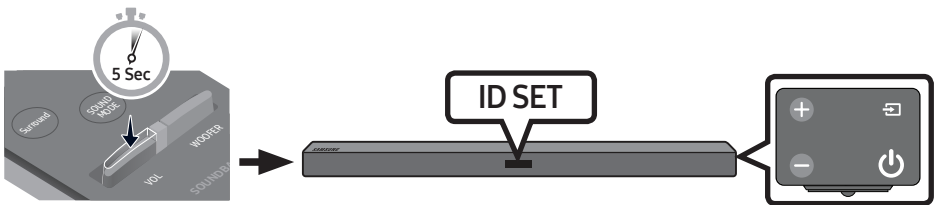

5. When the blue indicator on the subwoofer blinks, turn on the Soundbar's power by pressing **⏻ (Power)** button on the right side of the main unit or on the remote control.
6. When the connection is successfully established, the blue indicator on the top of the subwoofer stops blinking and glows continuously.
 - If the connection process fails, the blue indicator will flash continuously. Go to Step 1 and start again.

NOTES

- Do not connect the power cord of this product or your TV to a wall outlet until all connections between components are complete.
- Before moving or installing this product, be sure to turn off the power and disconnect the power cord.

- If the main unit is powered off, the wireless subwoofer will go into stand-by mode and the STANDBY LED on the top will be Red after blinking Blue several times.
- If you use a device that uses the same frequency (5.8GHz) as the Soundbar near the Soundbar, interference may cause some sound interruption.
- The maximum transmission distance of the wireless signal of the main unit is about 10 meters, but may vary depending on your operating environment. If a steel-concrete or metallic wall is between the main unit and the wireless subwoofer the system may not operate at all, because the wireless signal cannot penetrate metal.

PRECAUTIONS

- Wireless receiving antennas are built into the wireless subwoofer. Keep the units away from water and moisture.
- For optimal listening performance, make sure that the area around the wireless subwoofer and Wireless Receiver Module (Sold separately) location is clear of any obstructions.

Expand to true wireless surround sound by connecting the Samsung Wireless Rear Speaker Kit (SWA-8500S) to your Soundbar (Sold separately). For more information, see the Samsung Wireless Rear Speaker Kit manual.

04 CONNECTING TO YOUR TV

Hear TV sound from your Soundbar through wired or wireless connections.

- When the Soundbar is connected to a selected Samsung TVs, the Soundbar can be controlled using the TV's remote control.
 - When using optical cable, this feature can be supported by 2017 Samsung Smart TVs that support Bluetooth.
 - This function also allows you to use the TV menu to adjust the sound field and various settings as well as the volume and mute.

Method 1. Connecting with a Cable

Connecting using an Optical Cable

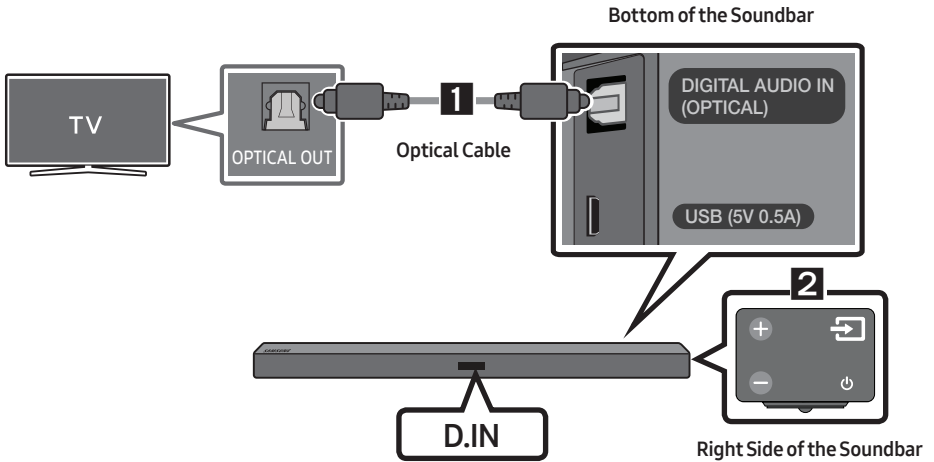

1. Connect the **DIGITAL AUDIO IN (OPTICAL)** jack on the Soundbar to the OPTICAL OUT jack of the TV with a digital optical cable.
2. Press the  (**Source**) button on the right side panel or remote control, and then select the "D.IN" mode.
 - When the Soundbar is connected to a Samsung smart TV released in 2017 or later, the Bluetooth POWER function automatically turns on to enable the Soundbar to be controlled with the TV remote control. (See page 21 for details on Bluetooth POWER.)

Auto Power Link

Auto Power Link automatically turns on the Soundbar when the TV is turned on.

1. Connect the Soundbar and a TV with a digital optical cable.
2. Press the  (**Source**) button on the right side panel or on the remote control, and then select “D.IN”.
3. Press the **Left** button on the remote control for 5 seconds to turn Auto Power Link on or off.
 - Auto Power Link is set to ON by default.
(To turn off this function, turn off Auto Power using the Soundbar.)
 - Depending on the connected device, Auto Power Link may not function.
 - This function is only available in the “D.IN” mode.



Method 2. Connecting Wirelessly



Connecting a TV via Bluetooth

When a TV is connected using Bluetooth, you can hear stereo sound without the hassle of cabling.

- Only one TV can be connected at a time.



The initial connection

1. Press the  (**Source**) button on the right side panel or on the remote control, and then select “BT”.
2. Change “BT” to “BT PAIRING”.
 - If “BT READY” appears, press and hold the  (**Source**) button on the right side panel of the Soundbar or on the remote control for more than 5 seconds to display “BT PAIRING”.
3. Select Bluetooth mode on the TV. (For more information, see the TV’s manual.)
4. Select “[AV] Samsung Soundbar Mxxx M-Series” from the list on TV’s screen.

An available Soundbar is indicated with “Need Pairing” or “Paired” on the TV Bluetooth device list. To connect to the Soundbar, select the message and establish a connection.

 - When the TV is connected, [TV Name] → “BT” appears on the Soundbar’s front display.
5. You can now hear TV sound from the Soundbar.

If the device fails to connect

- If the previously connected Soundbar listing (e.g. “[AV] Samsung Soundbar Mxxx M-Series”) appears in the list, delete it.
- In “BT” mode, press and hold the  (Source) button for more than 5 seconds on the right side panel of the Soundbar or on the remote control to switch to “BT PAIRING” mode. Then, select “[AV] Samsung Soundbar Mxxx M-Series” from the TV’s search list.

What are the BT READY and BT PAIRING statuses?

- **BT READY** : In this mode, you can search for previously connected TVs or connect to the Soundbar from a previously connected mobile device.
- **BT PAIRING** : In this mode, you can connect to a new device. (While in “BT” mode, press and hold the  (Source) button for more than 5 seconds on the right side of the Soundbar or on the remote control.)

NOTES

- If asked for a PIN code when connecting a Bluetooth device, enter <0000>.
- In Bluetooth connection mode, the Bluetooth connection will be lost if the distance between the Soundbar and the Bluetooth device exceeds 10 meters.
- The Soundbar automatically turns off after 5 minutes in the Ready state.
- The Soundbar may not perform Bluetooth search or connection correctly under the following circumstances:
 - If there is a strong electrical field around the Soundbar.
 - If several Bluetooth devices are simultaneously paired with the Soundbar.
 - If the Bluetooth device is turned off, not in place, or malfunctions.
- Electronic devices may cause radio interference. Devices that generate electromagnetic waves must be kept away from the Soundbar main unit - e.g., microwaves, wireless LAN devices, etc.

Disconnecting the Soundbar from the TV

Press the  (Source) button on the right side panel or on the remote control and switch to any mode but “BT”.

- Disconnecting takes time because the TV must receive a response from the Soundbar. (The time required may differ, depending on the TV model.)
- To cancel automatic Bluetooth connection between the Soundbar and TV, press the **▶II (Play/Pause)** button on the remote control for 5 seconds in “BT READY” status. (Toggle On → Off)

05 CONNECTING AN EXTERNAL DEVICE

Connect to an external device via a wired or wireless network to play the external device's sound through the Soundbar.

Connecting using an Optical or Analog Audio (AUX) Cable

BD / DVD player / Set-top box /
Game console

Right Side of the Soundbar

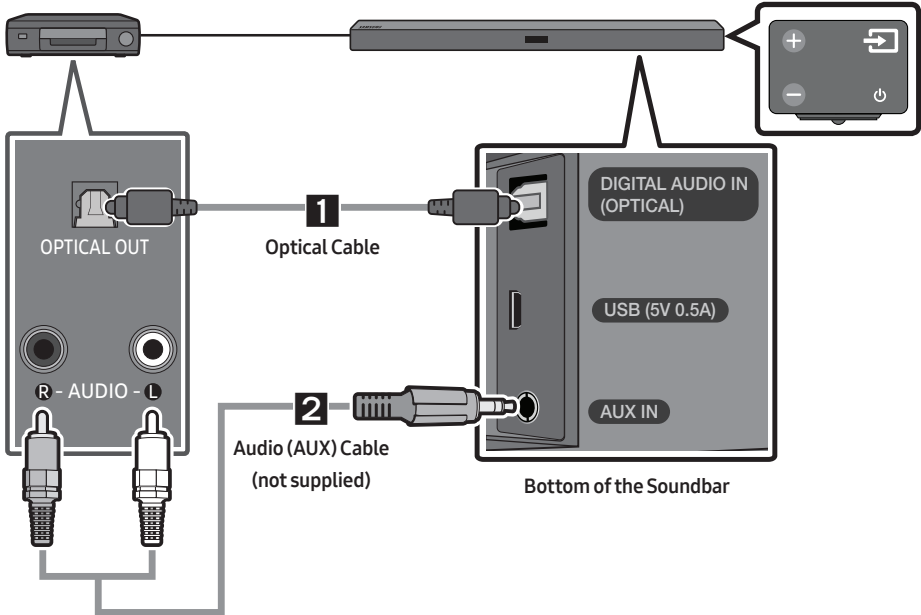

1 Optical Cable

- 1 Connect **DIGITAL AUDIO IN (OPTICAL)** on the main unit to the **OPTICAL OUT** jack of the Source Device using a digital optical cable.
- 2 Select "**D.IN**" mode by pressing the  (**Source**) button on the right side panel or on the remote control.

2 Audio (AUX) Cable

- 1 Connect **AUX IN (Audio)** on the main unit to the **AUDIO OUT** jack of the Source Device using an audio cable.
- 2 Select "**AUX**" mode by pressing  (**Source**) button on the right side panel or on the remote control.

06 CONNECTING A USB

You can play music files located on USB storage devices through the Soundbar.

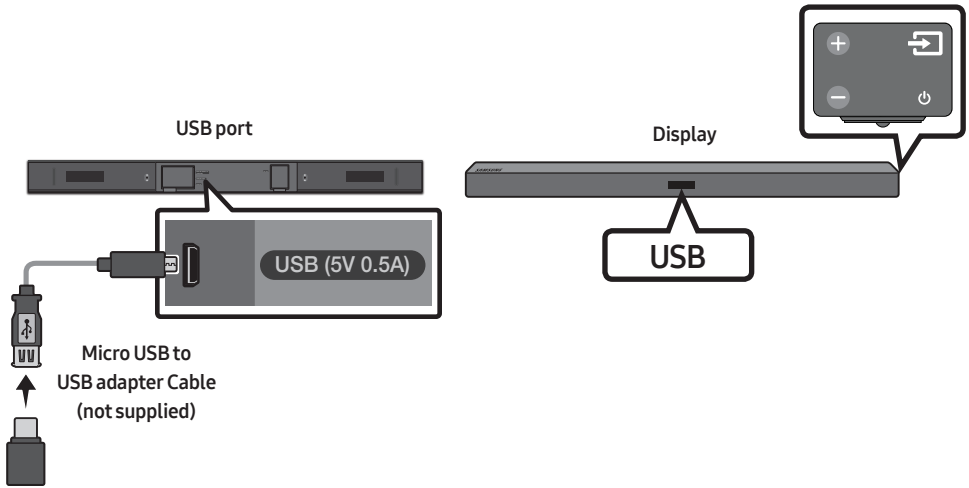

1. Connect a Micro USB to USB adapter cable with a male USB 2.0 Micro USB plug (Type B) on one end and a standard female 2.0 USB jack (Type A) on the other end to the micro USB jack on your Soundbar.
 - Micro USB to USB adapter Cable is sold separately. To purchase, contact a Samsung Service Center or Samsung Customer Care.
2. Connect your USB device to the female end of the adapter cable.
3. Press the  (**Source**) button on the right side panel or on the remote control, and then select **"USB"**.
4. **"USB"** appears in the display screen.
5. Play music files from the USB storage device through the Soundbar.
 - The Soundbar automatically turns off (Auto Power Off) if no USB device has been connected for more than 5 minutes.

File Format Type Compatibility list

Extension	Codec	Sampling Rate	Bitrate
*.mp3	MPEG 1 Layer2	16KHz ~ 48KHz	80kbps~320kbps
	MPEG 1 Layer3	16KHz ~ 48KHz	80kbps~320kbps
	MPEG 2 Layer3	16KHz ~ 48KHz	80kbps~320kbps
	MPEG 2.5 Layer3	16KHz ~ 48KHz	80kbps~320kbps
*.wma	Wave_Format_MSAudio1	16KHz ~ 48KHz	56kbps~128kbps
	Wave_Format_MSAudio2	16KHz ~ 48KHz	56kbps~128kbps
*.aac	AAC	16KHz ~ 96KHz	48kbps~320kbps
	AAC-LC	16KHz ~ 96KHz	128kbps~192kbps 5.1ch 320kbps
	HE-AAC	24KHz ~ 96KHz	48kbps~64kbps 5.1ch 160kbps
*.wav	-	16KHz ~ 48KHz	up to 3000kbps
*.ogg	OGG 1.1.0	16KHz ~ 48KHz	50kbps~500kbps
*.flac	FLAC 1.1.0, FLAC 1.2.1	16KHz ~ 96KHz	up to 3000kbps

- If there are too many folders and files stored on the USB device, it may take the Soundbar some time to access and play files.

07 CONNECTING A MOBILE DEVICE



Connecting via Bluetooth

When a mobile device is connected using Bluetooth, you can hear stereo sound without the hassle of cabling.

- You cannot connect more than one Bluetooth device at a time.



The initial connection

1. Press the  (**Source**) button on the right side panel or on the remote control, and then select "BT".
2. Change "BT" to "BT PAIRING".
 - If "BT READY" appears, press and hold the  (**Source**) button on the right side panel of the Soundbar or on the remote control for more than 5 seconds to display "BT PAIRING".
3. Select "[AV] Samsung Soundbar Mxxx M-Series" from the list.
 - When a Soundbar is connected to the Bluetooth device, [Bluetooth Device Name] → "BT" appears in the front display.
4. Play music files from the device, connected via Bluetooth, through the Soundbar.

If the device fails to connect

- If the previously connected Soundbar listing (e.g. "[AV] Samsung Soundbar Mxxx M-Series") appears in the list, delete it.
- In "BT" mode, press and hold the  (**Source**) button for more than 5 seconds on the right side panel of the Soundbar or on the remote control to switch to "BT PAIRING" mode. Then, select "[AV] Samsung Soundbar Mxxx M-Series" from the Bluetooth device search list.

What are the BT READY and BT PAIRING statuses?

- **BT READY** : In this mode, you can search for previously connected TVs or connect to the Soundbar from a previously connected mobile device.
- **BT PAIRING** : In this mode, you can connect to a new device. (While in “BT” mode, press and hold the  (Source) button for more than 5 seconds on the right side of the Soundbar or on the remote control.)

NOTES

- If asked for a PIN code when connecting a Bluetooth device, enter <0000>.
- In Bluetooth connection mode, the Bluetooth connection will be lost if the distance between the Soundbar and the Bluetooth device exceeds 10 meters.
- The Soundbar automatically turns off after 5 minutes in the Ready state.
- The Soundbar may not perform Bluetooth search or connection correctly under the following circumstances:
 - If there is a strong electrical field around the Soundbar.
 - If several Bluetooth devices are simultaneously paired with the Soundbar.
 - If the Bluetooth device is turned off, not in place, or malfunctions.
- Electronic devices may cause radio interference. Devices that generate electromagnetic waves must be kept away from the Soundbar main unit - e.g., microwaves, wireless LAN devices, etc.
- The Soundbar supports SBC data (44.1kHz, 48kHz).
- Connect only to a Bluetooth device that supports the A2DP (AV) function.
- You cannot connect the Soundbar to a Bluetooth device that supports only the HF (Hands Free) function.
- Once you have paired the Soundbar to a Bluetooth device, selecting “[AV] Samsung Soundbar Mxxx M-Series” from the device’s scanned devices list will automatically change the Soundbar to “BT” mode.
 - Available only if the Soundbar is listed among the Bluetooth device’s paired devices.
(The Bluetooth device and the Soundbar must have been previously paired at least once.)
- The Soundbar will appear in the Bluetooth device’s searched devices list only when the Soundbar is displaying “BT READY”.
- Soundbar cannot be paired to another Bluetooth device, while using the Bluetooth function.

Bluetooth POWER On (Bluetooth POWER)

If a previously paired Bluetooth device tries to pair with the Soundbar when the Bluetooth POWER On function is on and the Soundbar is turned off, the Soundbar turns on automatically.

1. Press the **Bluetooth POWER** button on the remote while the Soundbar is turned on.
2. “ON-BLUETOOTH POWER” appears on the Soundbar’s display.

Disconnecting the Bluetooth device from a Soundbar

You can disconnect a Bluetooth device from the Soundbar. For instructions, see the Bluetooth device's user manual.

- The Soundbar will be disconnected.
- When the Soundbar is disconnected from the Bluetooth device, the Soundbar will display **"BT DISCONNECTED"** on the front display.

Disconnecting the Soundbar from the Bluetooth device

Press the  (**Source**) button on the right side panel or on the remote control, and then change to any mode except **"BT"**.

- Disconnecting takes time because the Bluetooth device must receive a response from the Soundbar. (Disconnection time may differ, depending on the Bluetooth device)
- When the Soundbar is disconnected from the Bluetooth device, the Soundbar will display **"BT DISCONNECTED"** on the front display.

NOTES

- In Bluetooth connection mode, the Bluetooth connection will be lost if the distance between the Soundbar and the Bluetooth device exceeds 10 meters.
- The Soundbar automatically turns off after 5 minutes in the Ready state.

More About Bluetooth

Bluetooth is a technology that enables Bluetooth-compliant devices to interconnect easily with each other using a short wireless connection.

- A Bluetooth device may cause noise or malfunction, depending on usage, if:
 - A part of your body is in contact with the receiving/transmitting system of the Bluetooth device or the Soundbar.
 - It is subject to electrical variation from obstructions caused by a wall, corner, or office partition.
 - It is exposed to electrical interference from same frequency-band devices including medical equipment, microwave ovens, and wireless LANs.
- Pair the Soundbar with the Bluetooth device while they are close together.
- The further the distance between the Soundbar and Bluetooth device, the worse the quality is. If the distance exceeds the Bluetooth operational range, the connection is lost.
- In poor reception areas, the Bluetooth connection may not work properly.
- The Bluetooth connection only works when it is close to the unit. The connection will be automatically cut off if the Bluetooth device is out of range. Even within range, the sound quality may be degraded by obstacles such as walls or doors.
- This wireless device may cause electric interference during its operation.

Using the Samsung Audio Remote App

Installing the Samsung Audio Remote App

To control the Soundbar with your smart device and the Samsung Audio Remote app, download the Samsung Audio Remote app from the Google Play store.

Market search : Samsung Audio Remote



Launching the Samsung Audio Remote App

To launch and use the Samsung Audio Remote app, touch the Audio Remote icon on your smart device, and then follow the directions on the screen.







- The Samsung Audio Remote app is only compatible with Android mobile phones and mobile devices running Android OS 3.0 or later.

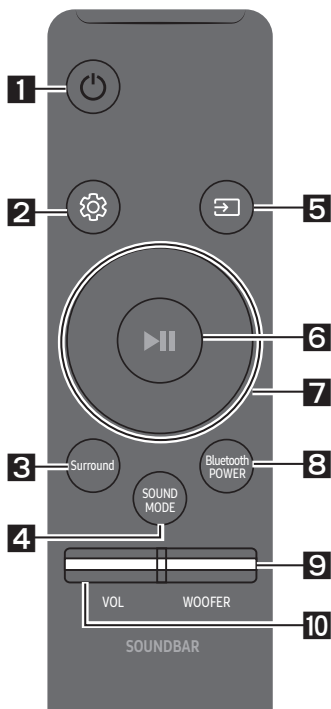



08 USING THE REMOTE CONTROL

How to Use the Remote Control



<p>1</p>	 Power	<p>Turns the Soundbar on and off.</p>
<p>2</p>	 Sound Control	<p>You can select from TREBLE, BASS, or AUDIO SYNC.</p> <ul style="list-style-type: none"> To control the volume of the treble or bass sound, select TREBLE or BASS in Sound Settings, and then adjust the volume between -6~+6 by using the Up/Down buttons. Press and hold the  (Sound Control) button for about 5 seconds to adjust the sound for each frequency band. 150Hz, 300Hz, 600Hz, 1.2KHz, 2.5KHz, 5KHz, and 10KHz are selectable (Left/Right) and each can be adjusted to a setting between -6 ~ +6 (Up/Down). If the video and audio between the TV and your Soundbar are not synchronized, select AUDIO SYNC in Sound Settings, and then set audio delay between 0~300 milliseconds by using the Up/Down buttons. (Except "USB" mode) Audio Sync is only supported in some functions.

<p>3</p>	 Surround	<p>The Surround Sound function adds depth and a sense of space to sound. Each time you press this button, ON and OFF alternate.</p> <ul style="list-style-type: none"> ON : Play sound over all the speakers. OFF : You can hear the sound of the original source channel from several speakers.
-----------------	--	--

<p>4</p>	 <p>SOUND MODE</p>	<p>You can select the desired sound effect by choosing STANDARD, MUSIC, CLEAR VOICE, SPORTS, or MOVIE.</p> <p>Select the “STANDARD” mode if you want to enjoy the original sound.</p> <ul style="list-style-type: none"> • DRC (Dynamic Range Control) Lets you apply dynamic range control to Dolby Digital tracks. If you press and hold the SOUND MODE button while in standby mode, DRC (Dynamic Range Control) turns on or off. With the DRC turned on, loud sound is reduced. (The sound may be distorted.)
<p>5</p>	 <p>Source</p>	<p>Press to select a source connected to the Soundbar.</p> <ul style="list-style-type: none"> • BT PAIRING mode To turn on “BT PAIRING” mode in “BT” mode, press and hold the  (Source) button for more than 5 seconds. See page 15 for details. • Auto Power Down Function The unit turns off automatically in the following situations. <ul style="list-style-type: none"> – D.IN / BT / USB Mode : If there is no audio signal for 5 minutes. – AUX Mode : <ul style="list-style-type: none"> – If the Audio (AUX) Cable is disconnected for 5 minutes. – If there is no KEY input for 8 hours when the Audio (AUX) Cable is connected. (Auto Power Down function can be turned off only in that case.) – To turn off Auto Power Down function, while in “AUX” mode, press and hold the ▶ button for 5 seconds. “ON-AUTO POWER DOWN” / “OFF-AUTO POWER DOWN” appears on the display.
<p>6</p>	 <p>Play / Pause</p>	<p>Press the ▶ button to pause a music file temporarily. If you press the button again, the music file plays.</p>

7

Up/Down/
Left/Right



Press the indicated areas to select Up/Down/Left/Right.

Press Up/Down/Left/Right on the button to select or set functions.

- **Repeat**

To use the Repeat function in “USB” mode, press the **Up** button.

- **Music Skip**

Press the **Right** button to select the next music file. Press the **Left** button to select the previous music file.

- **Auto Power Link**

You can turn Auto Power Link on or off.

Auto Power Link is controlled by the **Right** and **Left** buttons respectively.

- Auto Power Link : If the Soundbar is connected to your TV through a digital optical cable, the Soundbar can automatically turn on when you turn on your TV. Press and hold the **Left** button for 5 seconds to toggle Auto Power Link ON and OFF.
- Auto Power Link is set to ON by default.

8

Bluetooth
POWER



Press to turn the Bluetooth POWER or volume restriction function on and off.

- **Bluetooth POWER function** : If the Soundbar is in standby mode and the Bluetooth POWER function is On, when you turn on a previously connected Bluetooth device, the Soundbar automatically turns on and connects via Bluetooth to the device.

- When the Bluetooth POWER function is on, “**ON-BLUETOOTH POWER**” appears on the Soundbar display. To turn off the Bluetooth POWER function, press the **Bluetooth POWER** button once. Then “**OFF-BLUETOOTH POWER**” appears on the front display.
- If the “**D.IN**” mode is on and the Soundbar is connected to a Samsung smart TV released in 2017 or later, the Soundbar can be controlled with the TV remote control.
In this mode, you cannot turn off Bluetooth POWER.

- **Volume restriction function** : Because it may damage hearing when the power is turned on at high volumes, it adjusts the volume to 20 when the set volume is higher than 20.

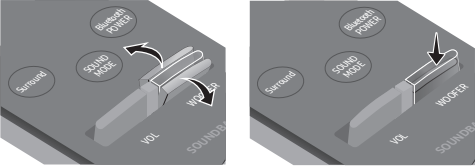
- The default value for Volume restriction is off. The set volume is maintained even when the power is turned off.
- To change the setting, press the **Bluetooth POWER** button on the remote control for 5 seconds. With the volume restriction off, “**V FREE**” appears on the front display and with the function on, “**V LOCK**” appears.

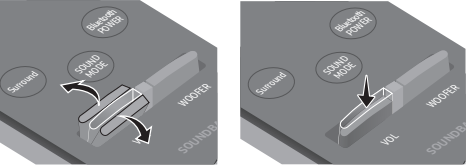

<p>9</p>	 <p>WOOFER</p>	 <p>Push the button up or down to adjust the volume of the subwoofer to -12 or +6. Pressing the button reverts the subwoofer volume to level 0.</p>
<p>10</p>	 <p>VOL</p>	 <p>Push the button up or down to adjust the volume.</p> <ul style="list-style-type: none"> • Mute Press the VOL button to mute the sound. Press it again to unmute the sound.

Adjusting the Soundbar volume with a TV remote control



Use the TV menu to set the TV speaker on a Samsung TV to external speakers. (For more information, see the TV's user manual.)

- After installing the Soundbar, you can adjust the Soundbar's volume using the IR remote control that came with a Samsung TV. (If you do not want to use this function, when the Soundbar is on, press and hold the **Surround** button for 5 seconds. "OFF-TV REMOTE" appears in the Soundbar's display and the function turns off.)
To adjust the volume using only the Samsung TV remote control, press and hold the **Surround** button for more than 5 seconds until "SAMSUNG-TV REMOTE" appears in the Soundbar display.
 - Each time the **Surround** button is held for 5 seconds, the mode switches in the following order: "SAMSUNG-TV REMOTE" (Default mode) → "OFF-TV REMOTE" → "ALL-TV REMOTE".
- To adjust the Soundbar volume with the remote control that came with a TV made by a third party manufacturer, turn the Soundbar on, press and hold the **Surround** button for 5 seconds ("OFF-TV REMOTE" appears on the Soundbar's display), release the **Surround** button, and then press and hold the **Surround** button again for more than 5 seconds. ("ALL-TV REMOTE" appears on the Soundbar's display.)
 - This function may not be available, depending on the remote control.
 - Manufacturers supporting this function:
VIZIO, LG, Sony, Sharp, PHILIPS, PANASONIC, TOSHIBA, GRUNDIG, Hisense, RCA

Using the Hidden Buttons

Hidden Button		Reference page
Remote Control Button	Function	
Surround	TV remote control On/Off	page 22
 (Source)	BT Paring	page 15
▶ (Play / Pause)	Auto Power Down On/Off (AUX mode)	page 20
	Initialize (Standby)	page 28
VOL	ID SET (Standby)	page 7
Left	Auto Power Link ON/OFF	page 10
 (Sound Control)	7 Band EQ	page 19
SOUND MODE	DRC ON/OFF (Standby)	page 20
Bluetooth POWER	Volume restriction On/Off	page 21

Output specifications for the different sound effect modes

Effect		Input	Output	
			Except Wireless Rear Speaker Kit	Include Wireless Rear Speaker Kit
 Surround	ON	2.0 ch	2.1 ch	4.1 ch
		5.1 ch	2.1 ch	4.1 ch
 SOUND MODE	STANDARD	2.0 ch	2.1 ch	4.1 ch
		5.1 ch	2.1 ch	4.1 ch
	MUSIC	2.0 ch	2.1 ch	4.1 ch
		5.1 ch	2.1 ch	4.1 ch
	CLEAR VOICE	2.0 ch	2.1 ch	4.1 ch
		5.1 ch	2.1 ch	4.1 ch
	SPORTS	2.0 ch	2.1 ch	4.1 ch
		5.1 ch	2.1 ch	4.1 ch
	MOVIE	2.0 ch	2.1 ch	4.1 ch
		5.1 ch	2.1 ch	4.1 ch

- Samsung Wireless Rear Speaker Kit can be purchased separately. To purchase a Kit, contact the vendor you purchased the Soundbar from.

09 INSTALLING THE WALL MOUNT

Installation Precautions

- Install on a vertical wall only.
- Do not install in a place with high temperature or humidity.
- Verify whether the wall is strong enough to support the product's weight. If not, reinforce the wall or choose another installation point.
- Purchase and use the fixing screws or anchors appropriate for the kind of wall you have (plaster board, iron board, wood, etc.). If possible, fix the support screws into wall studs.
- Purchase wall mounting screws according to the type and thickness of the wall you want to mount the Soundbar on.
 - Diameter: M5
 - Length: 35 mm or longer recommended.
- Connect cables from the unit to external devices before you install the Soundbar on the wall.
- Make sure the unit is turned off and unplugged before you install it. Otherwise, it may cause an electric shock.

Wallmount Components



Wall Mount Guide

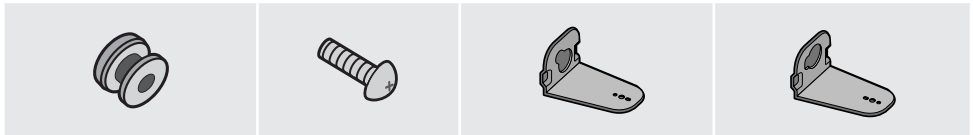

Holder-Screw (2 EA)

Screw (2EA)

Bracket-Wall Mount L

Bracket-Wall Mount R

- Place the **Wall Mount Guide** against the wall surface.
 - The **Wall Mount Guide** must be level.
 - If your TV is mounted on the wall, install the Soundbar at least 5 cm below the TV.

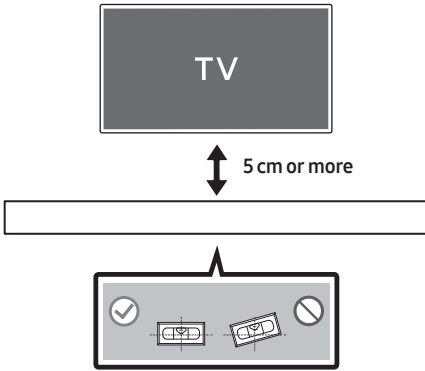

- Align the Paper Template's **Center Line** with the center of your TV (if you are mounting the Soundbar below your TV), and then fix the **Wall Mount Guide** to the wall using tape.
 - If you are not mounting below a TV, place the **Center Line** in the center of the installation area.

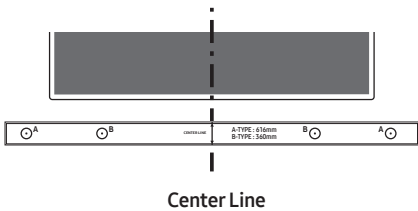

- Push a pen tip or sharpened pencil tip through the center of the **B-TYPE** images on each end of the Guide to mark the holes for the supporting screws, and then remove the **Wall Mount Guide**.

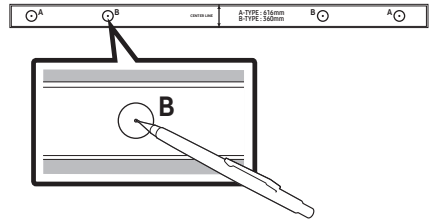

- Using an appropriately sized drill bit, drill a hole in the wall at each marking.
 - If the markings do not correspond to the positions of studs, make sure you insert appropriate anchors or mollies into the holes before you insert the support screws. If you use anchors or mollies, make sure the holes you drill are large enough for the anchors or mollies you use.
- Push a screw (not supplied) through each **Holder-Screw**, and then screw each screw firmly into a support screw hole.

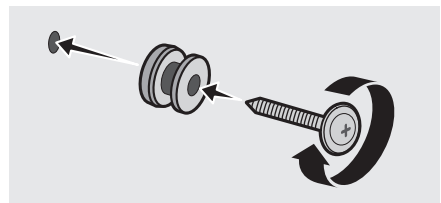

- Use the two **Screws** (M4 x L12) to attach both **Bracket-Wall Mount L** and **R** to the Soundbar's bottom.

For a proper fit, make sure to align the bumps on the Soundbar to the holes on the brackets.

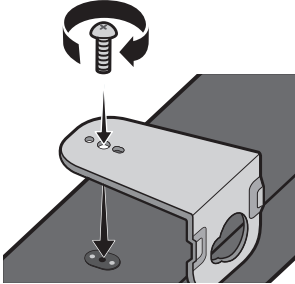

- When assembling, make sure the hanger part of the **Bracket-Wall Mounts** are located behind the rear of the Soundbar.

Rear of Soundbar

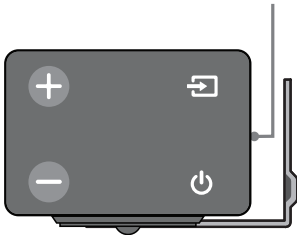

Right end of Soundbar

- The left and right mounts are different shapes. Make sure to position them correctly.



Wall Mount R

Wall Mount L

- Install the Soundbar with the attached **Bracket-Wall Mounts** by hanging the **Bracket-Wall Mounts** on the **Holder-Screws** on the wall.

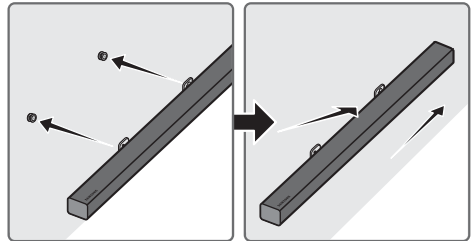

- Slightly tilt the Soundbar to insert both **Holder-Screw** heads into **Bracket-Wall Mount** holes. Push the Soundbar in the direction of the arrow to make sure both sides are firmly fixed.

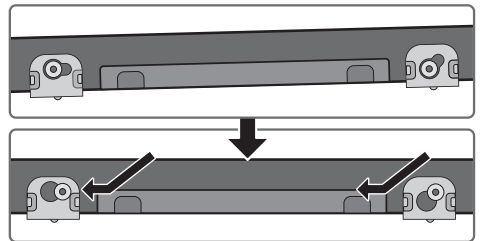

Detaching the Soundbar from the Wall

1. To separate the Soundbar from the wall mount, push it in the direction of arrow, tilt it up slightly, and then pull it away from the wall as shown.

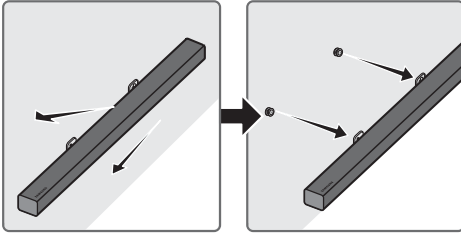

- Do not hang onto the installed unit and avoid striking or dropping the unit.
- Secure the unit firmly to the wall so that it does not fall off. If the unit falls off, it may cause an injury or damage the product.
- When the unit is installed on a wall, please make sure that children do not pull any of the connecting cables, as this may cause it to fall.
- For the optimal performance of a wall mount installation, install the speaker system at least 5 cm below the TV, if the TV is mounted on the wall.
- For your safety, if you do not mount the unit on the wall, install it on a secure, flat surface where it is unlikely to fall.

10 SOFTWARE UPDATE

Samsung may offer updates for the Soundbar's system firmware in the future.

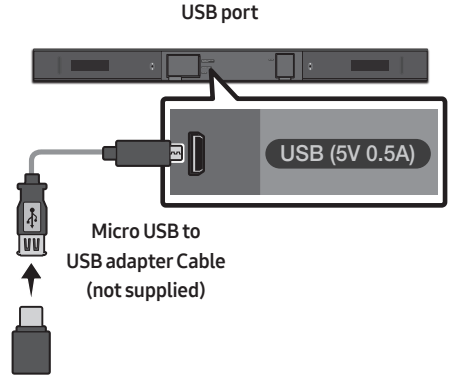

If an update is offered, you can update the firmware by connecting a USB device with the firmware update stored on it to the USB port on your Soundbar.

For more information about how to download update files, go to the Samsung Electronics website at (www.samsung.com → Support). Then, enter or select the model of your Soundbar, select Software & Apps, and then Downloads. The option name can vary.

Updating Procedure

1. Connect a Micro USB to USB adapter cable with a male USB 2.0 Micro USB plug (Type B) on one end and a standard female 2.0 USB jack (Type A) on the other end to the micro USB jack on your Soundbar.
 - The Micro USB to USB adapter cable is sold separately. To purchase, contact a Samsung Service Center or Samsung Customer Care.
2. Follow the steps below to download the product software:
Go to the Samsung website at (samsung.com) → search for the model name - select the customer support option (the option name is subject to change)
3. Save the downloaded software to a USB stick and select "Extract Here" to unzip the folder.
4. Turn off the Soundbar and connect the USB stick containing the software update to the female port on a Micro USB adapter cable. Connect the cable to the USB port on the Soundbar.
5. Turn on the Soundbar. Within 3 minutes, "**UPDATE**" is displayed and updating begins.
6. When the update finishes, the Soundbar turns off. Press the ►|| button on the remote control for 5 seconds. "**INIT**" appears on the display and then the Soundbar turns off. The update is complete.
 - This product has a DUAL BOOT function. If the firmware fails to update, you can update the firmware again.

If UPDATE is not displayed

1. Turn off the Soundbar, disconnect and then reconnect the USB storage device that contains the update files to the Soundbar's USB port.
2. Disconnect the Soundbar's power cord, reconnect it, and then turn on the Soundbar.
 - Updating firmware may not work properly if audio files supported by the Soundbar are stored in the USB storage device.
 - Do not disconnect the power or remove the USB device while updates are being applied. The main unit will turn off automatically after completing the firmware update.
 - After update is completed, the user setup in Soundbar is initialized. We recommend you write down your settings so that you can easily reset them after the update. Note that updating firmware resets the subwoofer connection too. If the connection to the subwoofer is not re-established automatically after the update, refer to page 6. If the software update fails, check if the USB stick is defective.
 - Mac OS users should use MS-DOS (FAT) as the USB format.
 - Updating via USB may not be available, depending on the USB storage device manufacturer.

11 TROUBLESHOOTING

Before seeking assistance, check the following.

The unit will not turn on.

Is the power cord plugged into the outlet?

→ Connect the power plug to the outlet.

A function does not work when the button is pressed.

Is there static electricity in the air?

→ Disconnect the power plug and connect it again.

Sound dropouts occur in BT mode.

→ See the Bluetooth connection sections on pages 10 and 15.

Sound is not produced.

Is the Mute function on?

→ Press the **VOL** button to cancel the function.

Is the volume set to minimum?

→ Adjust the Volume.

The remote control does not work.

Are the batteries drained?

→ Replace with new batteries.

Is the distance between the remote control and Soundbar main unit too far?

→ Move the remote control closer to the Soundbar main unit.

The red LED on the subwoofer blinks and the subwoofer is not producing sound.

This issue can occur if the subwoofer is not connected to the Soundbar main unit.

→ Try to connect your subwoofer again. (See page 6.)

The subwoofer drones and vibrates noticeably.

Try to adjust the vibration of your subwoofer.

→ Push the **WOOFER** button on your remote control up or down to adjust the subwoofer volume. (between -12, -6 ~ +6).

12 LICENSE



Manufactured under license from Dolby Laboratories. Dolby, Dolby Audio, Pro Logic, and the double-D symbol are trademarks of Dolby Laboratories.



For DTS patents, see <http://patents.dts.com>.
Manufactured under license from DTS Licensing Limited. DTS, the Symbol, DTS in combination with the Symbol, and DTS 2.0 Channel are registered trademarks or trademarks of DTS, Inc. in the United States and/or other countries. © DTS, Inc. All Rights Reserved.

13 OPEN SOURCE LICENSE NOTICE

To send inquiries and requests regarding open sources, contact Samsung via Email (oss.request@samsung.com).

14 IMPORTANT NOTES ABOUT SERVICE

Figures and illustrations in this User Manual are provided for reference only and may differ from actual product appearance.

15 SPECIFICATIONS AND GUIDE

Specifications

GENERAL	USB		5V/0.5A
	Weight	Soundbar Main Unit	1.5kg
		Subwoofer (PS-WM20)	4.6kg
	Dimensions (W x H x D)	Soundbar Main Unit	907.5 x 53.5 x 70.5 mm
		Subwoofer (PS-WM20)	179.0 x 353.0 x 299.5 mm
	Operating Temperature Range		+5°C to +35°C
Operating Humidity Range		10 % ~ 75 %	
AMPLIFIER	Rated Output power	Soundbar Main Unit	35W x 2, 6 ohm
		Subwoofer (PS-WM20)	130W, 3 ohm
Supported play formats (DTS 2.0 sound is played in DTS format.)			LPCM 2ch, Dolby Audio™ (supporting Dolby® Digital), DTS

NOTES

- Samsung Electronics Co., Ltd reserves the right to change the specifications without notice.
- Weight and dimensions are approximate.
- For more information about the power supply and power consumption, refer to the label attached to the product. (Label : Bottom of the Soundbar Main Unit)

INFORMACIÓN DE SEGURIDAD

ADVERTENCIAS DE SEGURIDAD

PARA REDUCIR EL PELIGRO DE DESCARGA ELÉCTRICA, NO RETIRE LA TAPA (NI LA PARTE TRASERA).









NO CONTIENE ELEMENTOS QUE DEBA REEMPLAZAR EL USUARIO. EN CASO DE AVERÍA, SOLICITE LA AYUDA DE PERSONAL ESPECIALIZADO.

ADVERTENCIA

- Para reducir el riesgo de incendio o de descarga eléctrica, no exponga este aparato a la lluvia ni a la humedad.

PRECAUCIÓN

- PARA EVITAR DESCARGAS ELÉCTRICAS, INTRODUZCA TOTALMENTE EL ENCHUFE.
- Este aparato deberá conectarse siempre a una toma de alimentación principal con una conexión a tierra de protección.
- Para desconectar el aparato de la fuente de alimentación, el enchufe deberá ser desconectado de la toma principal, lo que significa que deberá disponer de fácil acceso al enchufe principal.
- No debe exponer este aparato a gotas ni salpicaduras de agua. No coloque en el aparato objetos con líquido, como jarrones.
- Para apagar completamente este aparato, debe desconectar su enchufe de la toma de corriente. Por tanto, el enchufe debe estar accesible en todo momento.

 	PRECAUCIÓN RIESGO DE ELECTROCUCION. NO ABRIR.
	Este símbolo indica la presencia de alto voltaje en el interior. Es peligroso entrar en contacto con cualquier pieza interior de este producto.
	Este símbolo indica que con este producto se incluye documentación importante correspondiente al funcionamiento y mantenimiento.
	Producto de Clase II: Este símbolo indica que no es necesaria una conexión eléctrica de seguridad (toma de tierra).
	Voltaje CA: Este símbolo indica que la tensión nominal marcada con el símbolo es CA.
	Voltaje CC: Este símbolo indica que la tensión nominal marcada con el símbolo es CC.
	Precaución, consulte las instrucciones antes de usar: Este símbolo indica que se debe consultar el manual del usuario para obtener información relacionada con la seguridad.

PRECAUCIONES

1. Asegúrese de que la toma de CA de su casa cumpla con los requisitos indicados en la pegatina de identificación de la parte posterior del producto. Instale el producto horizontalmente, sobre una base adecuada (mueble), con espacio suficiente a su alrededor para ventilación 7~10 cm. Asegúrese de que los orificios de ventilación no queden tapados. No coloque la unidad sobre amplificadores o cualquier otro equipo que pueda generar calor. Esta unidad se ha diseñado para utilizarse de forma continua. Para apagar completamente la unidad, desconecte el enchufe de CA de la toma de corriente. Desenchufe la unidad si no va utilizarla durante un tiempo prolongado.
2. Durante tormentas, desconecte el enchufe principal de CA de la toma de corriente. Los picos de tensión debidos a rayos podrían dañar la unidad.
3. No exponga la unidad a la luz directa del sol ni a otras fuentes de calor. Podrían sobrecalentarla y provocar una avería en la unidad.
4. Proteja el reproductor contra la humedad por ejemplo, jarrones) y calor excesivo (p. ej.: chimeneas) o equipos que creen campos magnéticos o eléctricos potentes. Desconecte el cable de alimentación de la fuente de CA si la unidad no funciona correctamente. El producto no ha sido creado para uso industrial. Este producto es sólo para uso personal. Es posible que se produzca condensación en el producto o en el disco en situaciones de temperaturas bajas. Si tiene que transportar el producto durante el invierno, espere 2 horas aproximadamente antes de usarlo hasta que la unidad haya alcanzado la temperatura de la sala.

5. Las pilas utilizadas en este producto contienen productos químicos que son peligrosos para el medio ambiente. No tire las pilas con el resto de la basura doméstica. No deseche las pilas en el fuego. No cortocircuite, desmonte ni sobrecaliente las baterías. Si las pilas se reemplazan de manera incorrecta existe peligro de explosión. Reemplácelas únicamente por el mismo tipo o un tipo equivalente.

INFORMACIÓN SOBRE ESTE MANUAL

El manual del usuario tiene dos partes: este MANUAL DEL USUARIO sencillo y un MANUAL COMPLETO detallado que puede descargar.



MANUAL DEL USUARIO

Consulte este manual para obtener información sobre instrucciones de seguridad, instalación del producto, componentes, conexiones y especificaciones del producto.



MANUAL COMPLETO

Puede acceder al Centro de Atención al Cliente escaneando el código QR. Para consultar el manual en su computadora o dispositivo móvil, descargue el manual desde el sitio web en formato de documento.

(<http://www.samsung.com/support>)

El diseño y las especificaciones están sujetos a cambio sin previo aviso.

ÍNDICE

01	Verificación de los Componentes	2
	Colocación de las pilas antes de utilizar el control remoto (2 pilas AA)	2
02	Descripción del Producto	3
	Panel frontal/panel lateral derecho de la Soundbar	3
	Panel inferior de la Soundbar	4
03	Conexión de la Soundbar	5
	Conexión del suministro eléctrico	5
	Conexión de la Soundbar al subwoofer	6
	– Conexión automática entre el subwoofer y la Soundbar	6
	– Conexión manual del subwoofer en caso de error en la conexión automática	7
04	Conexión a su Televisor	9
	Método 1. Conexión con un cable	9
	– Conexión con un cable óptico	9
	Método 2. Conexión inalámbrica	10
	– Conexión de un televisor vía Bluetooth	10
05	Conexión de un Dispositivo Externo	12
	Conexión con un cable de audio óptico o analógico (AUX)	12
06	Conexión de un USB	13

07	Conexión de un Dispositivo móvil	15
	Conexión vía Bluetooth	15
	Uso de la aplicación Samsung Audio Remote	18
	– Instalación de la aplicación Samsung Audio Remote	18
	– Inicio de la aplicación Samsung Audio Remote	18
08	Uso del Control Remoto	19
	Cómo utilizar el control remoto	19
	Ajuste del volumen de la Soundbar con el control remoto de un televisor	22
	Uso de los botones ocultos	23
	Especificaciones de salida para los diferentes modos de efectos de sonido	23
09	Instalación del Soporte de montaje en la pared	24
	Precauciones para la instalación	24
	Componentes de soporte	24
	Desmontaje de la Soundbar de la pared	27
10	Actualización del Software	27
	Procedimiento de actualización	28
	Si no aparece la opción UPDATE	28
11	Solución de Problemas	29
12	Licencia	30
13	Aviso Sobre Licencia de código abierto	30
14	Nota Importante Sobre el Servicio	30
15	Especificaciones y Guía	31
	Especificaciones	31

01 VERIFICACIÓN DE LOS COMPONENTES

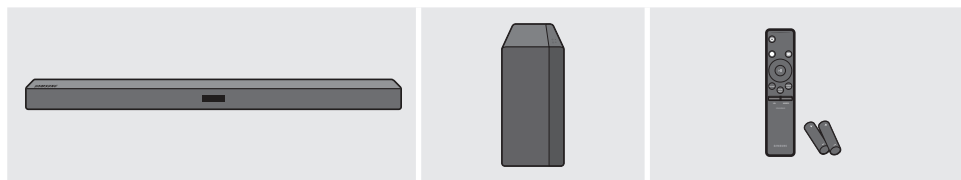

Unidad principal de la Soundbar

Subwoofer

Control remoto/pilas

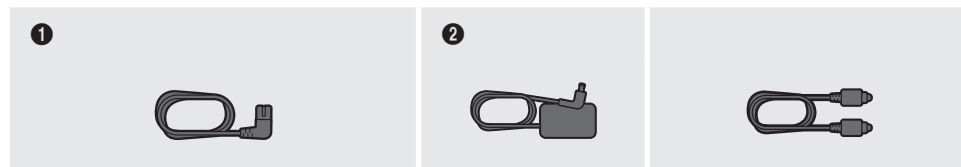

1
Cable de alimentación
(Subwoofer)

2
Adaptador de CA/CC
(Unidad principal)

Cable óptico

- Los pasos para realizar la conexión eléctrica están enumerados (1, 2). Para obtener más información sobre las conexiones eléctricas, consulte la página 5.
- Para obtener información sobre los componentes del montaje en la pared de la Soundbar, consulte la página 24.
- El cable adaptador micro USB a USB se vende por separado. Para comprarlo, póngase en contacto con un Centro de Servicios de Samsung o con el Centro de Atención al Cliente de Samsung.
- El aspecto de los accesorios puede diferir ligeramente de las ilustraciones anteriores.

Colocación de las pilas antes de utilizar el control remoto (2 pilas AA)

Deslice la cubierta de las pilas en la dirección de la flecha hasta que la haya retirado completamente. Coloque 2 pilas AA (1.5V) tal como se indica para que la polaridad sea correcta. Vuelva a deslizar la cubierta de las pilas hacia su posición.

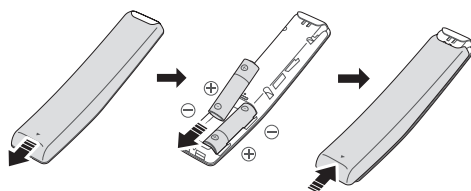

02 DESCRIPCIÓN DEL PRODUCTO

Panel frontal/panel lateral derecho de la Soundbar

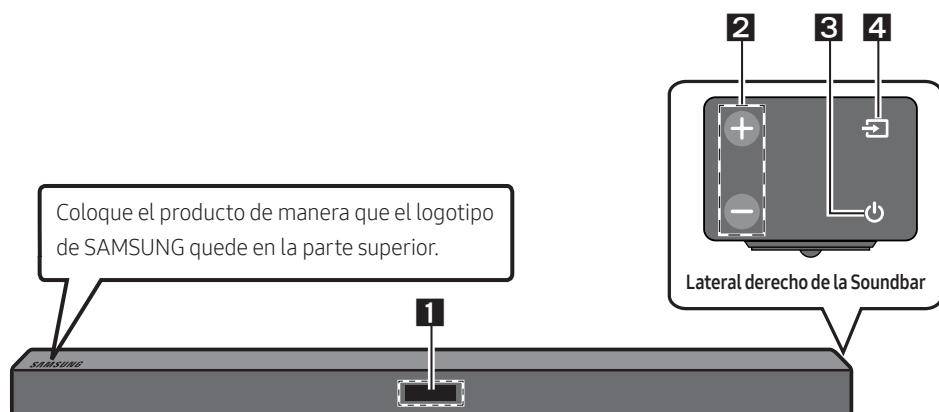

1

Pantalla

Muestra el estado del producto y el modo actual.

2

Botón +/- (Volumen)

Permite ajustar el volumen.

- Una vez que haya ajustado el volumen, el nivel de volumen aparecerá en la pantalla frontal de la Soundbar.

3

Botón (Encendido)

Permite encender y apagar la Soundbar.

4

Botón (Fuente)

Permite seleccionar el modo de entrada.

Modo de entrada	Pantalla
Entrada digital óptica	D.IN
Entrada AUX	AUX
Modo BLUETOOTH	BT
Modo USB	USB

- Para encender el modo "BT PAIRING", cambie la fuente a modo "BT" y luego mantenga presionado el botón  (Fuente) durante más de 5 segundos.

- Cuando enchufe el cable de CA, la tecla de alimentación funcionará transcurridos entre 4 y 6 segundos.
- Cuando encienda la unidad, pasarán entre 4 y 5 segundos antes de poder reproducir sonido.
- Para disfrutar del sonido sólo desde Soundbar, debe apagar los altavoces del TV en el menú Audio Setup del TV. Consulte el manual del TV que se facilita con el TV.

Panel inferior de la Soundbar

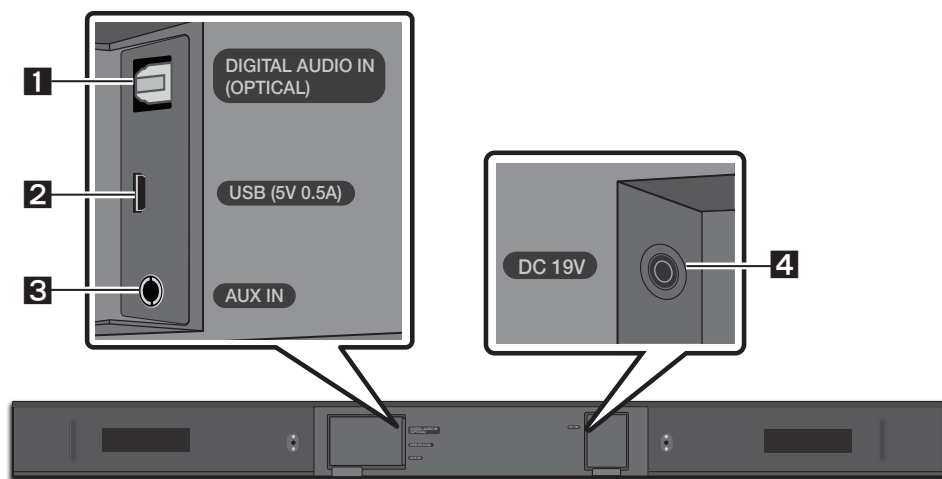

1	DIGITAL AUDIO IN (OPTICAL) Permite conectar la Soundbar a la salida digital (óptica) de un dispositivo externo.
2	USB (5V 0.5A) Conecte un dispositivo USB aquí para reproducir archivos de música que se encuentran en el dispositivo USB a través de la Soundbar.
3	AUX IN Permite conectar la Soundbar a la salida analógica de un dispositivo externo.
4	DC 19V (Entrada de la fuente de alimentación) Permite conectar el adaptador de energía CA/CC.

- Al desconectar el cable de alimentación del adaptador de energía de CA/CC de una toma de pared, retire el enchufe. No tire del cable.
- No conecte esta unidad ni ningún otro componente a una toma de CA hasta realizar todas las conexiones entre los componentes.

03 CONEXIÓN DE LA SOUNDBAR

Conexión del suministro eléctrico

Utilice los componentes de alimentación (❶, ❷) para conectar las unidades a los tomacorrientes en el siguiente orden: **1.) Subwoofer** → **2.) Unidad principal de la Soundbar**. Consulte las siguientes ilustraciones.

- Para obtener más información sobre el suministro eléctrico y el consumo de energía, consulte la etiqueta del producto. (Etiqueta: Parte inferior de la unidad principal de la Soundbar)

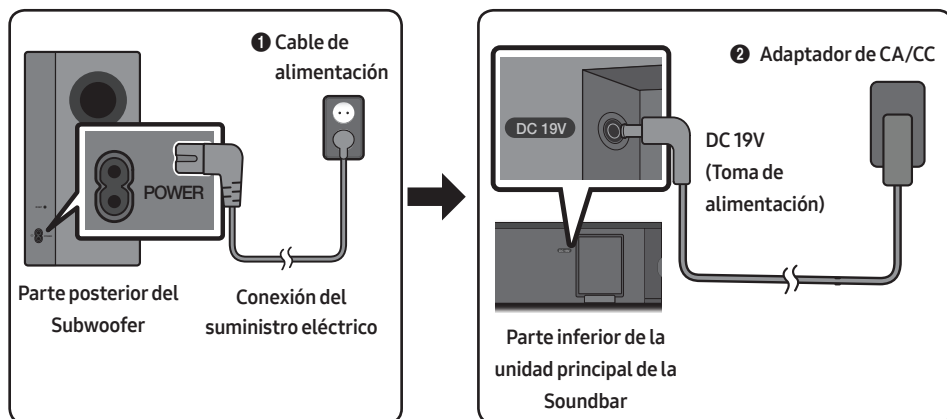

Conexión de la Soundbar al subwoofer

Cuando el subwoofer está conectado, puede disfrutar de sonidos graves potentes.

Conexión automática entre el subwoofer y la Soundbar

Cuando lo enciende después de conectar los cables de alimentación a la Soundbar y el subwoofer, el subwoofer se conectará automáticamente a la Soundbar.

- Cuando finaliza el emparejamiento automático, los indicadores azules de la parte superior del subwoofer se encienden.

Luces del indicador led en la parte superior del subwoofer

LED	Estado	Descripción	Resolución
Azul	Activado	Se conectó correctamente (funcionamiento normal)	-
	Intermitente	Se está recuperando la conexión	Verifique si el cable de alimentación de la unidad principal de la Soundbar está conectado correctamente o aguarde un momento. (Si continua intermitente, intente conectar el subwoofer manualmente. Consulte la página 7.)
Rojo	Activado	Modo De espera (con la unidad principal de la Soundbar apagada)	Verifique si el cable de alimentación de la unidad principal de la Soundbar está conectado correctamente.
		Se produjo un error en la conexión	Vuelva a conectarlo. Para realizar una conexión manual consulte las instrucciones de en la página 7.
Rojo y azul	Intermitente	No funciona correctamente	Consulte el manual para obtener la información de contacto del Centro de Servicios de Samsung.

Conexión manual del subwoofer en caso de error en la conexión automática

Verifique antes de realizar la conexión manual

- Verifique si los cables de alimentación de la Soundbar y el subwoofer están conectados correctamente.
- Asegúrese de que la Soundbar esté encendida.

1. Mantenga presionado **ID SET** en la parte posterior del subwoofer durante al menos 5 segundos. El indicador rojo de la parte superior del subwoofer se apaga y el indicador azul parpadea.

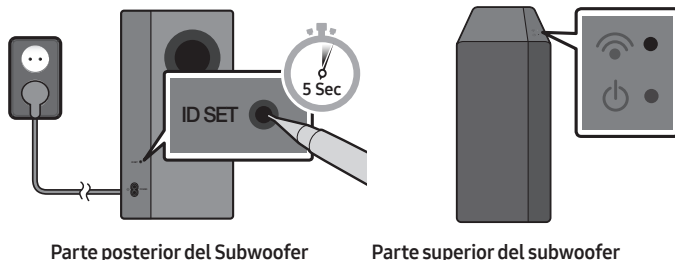

2. Apague la Soundbar.
3. Mantenga presionado el botón **VOL** en el control remoto durante al menos 5 segundos mientras la Soundbar está en la posición Desactivado (OFF).
4. El mensaje **ID SET** aparece en la pantalla de la Soundbar durante 1.3 segundos y luego desaparece.

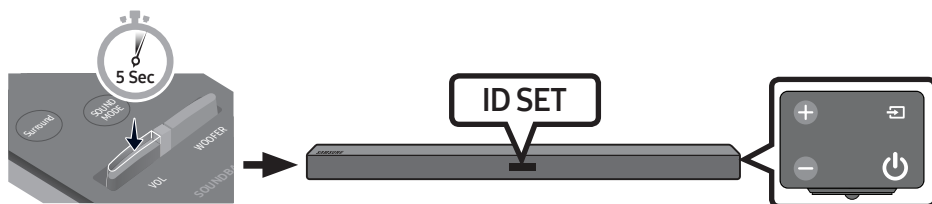

5. Cuando el indicador azul del subwoofer parpadea, presione el botón **⏻ (Encendido)** en la parte derecha de la unidad principal o en el control remoto para encender la unidad.
6. Cuando se establece la conexión correctamente, el indicador azul de la parte superior del subwoofer deja de parpadear y queda encendido en azul de forma continua.
 - Si se produce un error en el proceso de conexión, el indicador azul parpadeará continuamente. Siga el Paso 1 y vuelva a empezar.

NOTAS

- No conecte el cable de alimentación de este producto ni de su televisor a una toma de pared hasta realizar todas las conexiones entre los componentes.
- Antes de mover o instalar este producto, asegúrese de apagar el equipo y desconectar el cable de alimentación.

- Si la unidad principal está apagada, el subwoofer inalámbrico pasará a modo de espera y el LED de STANDBY de arriba se verá rojo después de parpadear con una luz azul varias veces.
- Si utiliza cerca de la Soundbar un dispositivo que usa la misma frecuencia (5,8 GHz) que esta, la interferencia puede hacer que se interrumpa el sonido.
- La distancia máxima de transmisión de la señal inalámbrica de la unidad principal es de aproximadamente 10 metros, pero puede variar según su entorno operativo. Si hay una pared metálica o de amalgama acero-concreto entre la unidad principal y el subwoofer inalámbrico, es posible que el sistema no funcione porque la señal inalámbrica no puede penetrar el metal.

PRECAUCIONES

- El subwoofer inalámbrico tiene incorporadas antenas receptoras inalámbricas. Mantenga las unidades lejos de fuentes de agua y humedad.
- Para obtener un rendimiento óptimo de escucha, asegúrese de que no haya obstrucciones en el área alrededor de la ubicación del subwoofer inalámbrico y del módulo receptor inalámbrico (se vende por separado).

Conecte el Kit de parlante trasero inalámbrico de Samsung (SWA-8500S) a la Soundbar para lograr un verdadero sonido envolvente inalámbrico (se vende por separado). Para obtener más información, consulte el manual del Kit de parlante trasero inalámbrico de Samsung.

04 CONEXIÓN A SU TELEVISOR

Escuche el sonido de su televisor desde su Soundbar a través de conexiones por cable o inalámbricas.

- Cuando la Soundbar está conectada a un televisor Samsung seleccionado, esta se puede controlar mediante el control remoto del televisor.
 - Cuando utiliza cable óptico, esta función es compatible con los Smart TV Samsung 2017 que admiten Bluetooth.
 - Esta función también le permite utilizar el menú del televisor para ajustar el campo sonoro, varias configuraciones, el volumen y el silencio.

Método 1. Conexión con un cable

Conexión con un cable óptico

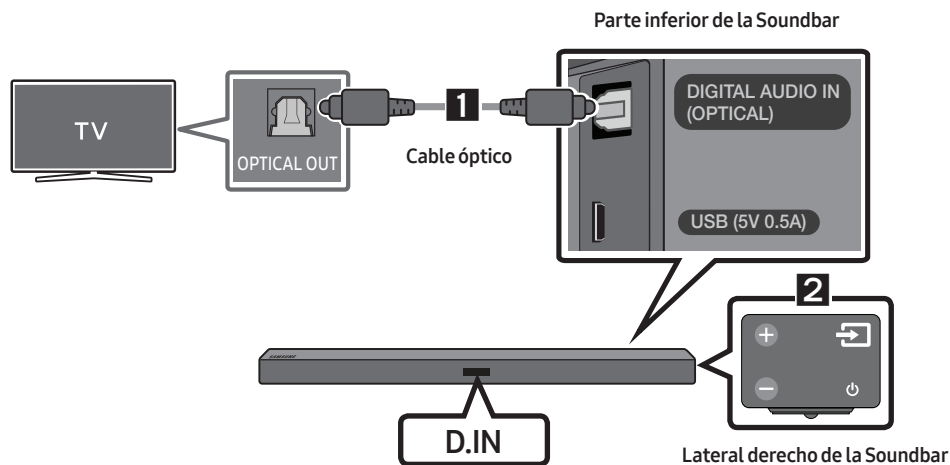

1. Conecte la toma **DIGITAL AUDIO IN (OPTICAL)** de la Soundbar a la toma **OPTICAL OUT** del televisor con un cable óptico digital.
2. Presione el botón (**Fuente**) en el panel lateral derecho o en el control remoto y luego seleccione el modo "**D.IN**".
 - Cuando la Soundbar está conectada a un Samsung Smart TV lanzado a partir de 2017, la función Bluetooth POWER se activa automáticamente para que pueda controlar la Soundbar con el control remoto del televisor. (Consulte la página 21 para obtener detalles sobre la función Bluetooth POWER).

Auto Power Link

La función Auto Power Link enciende automáticamente la Soundbar cuando el televisor está encendido.

1. Conecte la Soundbar y el televisor con un cable óptico digital.
2. Presione el botón  (**Fuente**) en el panel lateral derecho o en el control remoto y luego seleccione el modo "D.IN".
3. Presione el botón **Izquierda** del control remoto durante 5 segundos para encender o apagar Auto Power Link.
 - La función Auto Power Link está configurada en ON de manera predeterminada. (Para desactivar esta función, desactive la función Auto Power utilizando la Soundbar).
 - Según el dispositivo conectado, es posible que la función Auto Power Link no funcione.
 - Esta función solo está disponible en modo "D.IN".



Método 2. Conexión inalámbrica



Conexión de un televisor vía Bluetooth

Cuando un televisor está conectado a través de Bluetooth, puede escuchar sonido estéreo sin utilizar varios cables.

- Solo puede conectar un televisor a la vez.



La conexión inicial

1. Presione el botón  (**Fuente**) en el panel lateral derecho o en el control remoto y luego seleccione "BT".
2. Cambie de "BT" a "BT PAIRING".
 - Si aparece "BT READY", mantenga presionado el botón  (**Fuente**) en el panel lateral derecho de la Soundbar o en el control remoto durante más de 5 segundos para que aparezca "BT PAIRING".
3. Seleccione el modo Bluetooth en el televisor. (Para obtener más información, consulte el manual del televisor).
4. Seleccione "[AV] Samsung Soundbar Mxxx M-Series" en la lista que aparece en la pantalla del televisor. La Soundbar disponible aparece con la indicación "Need Pairing" o "Paired" en la lista de dispositivos Bluetooth del televisor. Para conectar la Soundbar, seleccione el mensaje y establezca una conexión.
 - Cuando el televisor está conectado, aparecerá [Nombre del televisor] → "BT" en la pantalla frontal de la Soundbar.
5. Ahora puede escuchar el sonido del televisor a través de la Soundbar.

Si el dispositivo no se conecta

- Si la lista de la Soundbar que se conectó anteriormente (p. ej. “[AV] Samsung Soundbar Mxxx M-Series”) aparece en la lista, bórrala.
- En el modo “BT”, mantenga presionado el botón  (**Fuente**) durante más de 5 segundos en el panel de la derecha de la Soundbar o en el control remoto para cambiar al modo “BT PAIRING”. Luego seleccione “[AV] Samsung Soundbar Mxxx M-Series” en la lista de búsqueda que aparece en la pantalla del televisor.

¿Qué son los estados BT READY y BT PAIRING?

- **BT READY** : En este modo, puede buscar los televisores que se conectaron anteriormente o conectarlo a la Soundbar desde un dispositivo móvil que conectó anteriormente.
- **BT PAIRING** : En este modo, puede conectarlo a un dispositivo nuevo. (Cuando esté en modo “BT”, mantenga presionado el botón  (**Fuente**) que se encuentra en el panel superior de la Soundbar o en el control remoto durante más de 5 segundos).

NOTAS

- Si le pide un código PIN mientras conecta un dispositivo Bluetooth, ingrese <0000>.
- En el modo Conexión Bluetooth, se perderá la conexión Bluetooth si la distancia entre la Soundbar y el dispositivo Bluetooth supera los 10 m.
- La Soundbar se apaga automáticamente después de permanecer 5 minutos en estado Preparada.
- Es posible que la Soundbar no realice la búsqueda de dispositivos Bluetooth ni se conecte correctamente en los siguientes casos:
 - Si hay un gran campo eléctrico alrededor de la Soundbar.
 - Si varios dispositivos Bluetooth se emparejan de manera simultánea con la Soundbar.
 - Si el dispositivo Bluetooth se apaga, no se encuentra en el lugar o no funciona correctamente.
- Los dispositivos electrónicos pueden ocasionar interferencias de radio. Los dispositivos que generan ondas electromagnéticas deberán mantenerse alejados de la unidad principal de la Soundbar, p. ej., dispositivos con redes LAN inalámbricas, microondas, etc.

Desconexión de la Soundbar del televisor

Presione el botón  (**Fuente**) en el panel lateral derecho o en el control remoto y cambie a un modo que no sea “BT”.

- La desconexión lleva tiempo porque el televisor debe recibir una respuesta de la Soundbar. (El tiempo que dura la desconexión puede variar según el modelo del televisor).
- Para cancelar la conexión Bluetooth automática entre la Soundbar y el TV, pulse el botón **▶II (Reproducir/Pausar)** del mando a distancia durante 5 segundos en el estado “BT READY”. (Alternar entre Activado → Desactivado)

05 CONEXIÓN DE UN DISPOSITIVO EXTERNO

Conéctese a un dispositivo externo a través de una red por cable o inalámbrica para reproducir el sonido de ese dispositivo externo a través de la Soundbar.

Conexión con un cable de audio óptico o analógico (AUX)

Reproductor de Blu-ray/Reproductor de DVD/
Decodificador/Consola de juegos

Lateral derecho de la
Soundbar

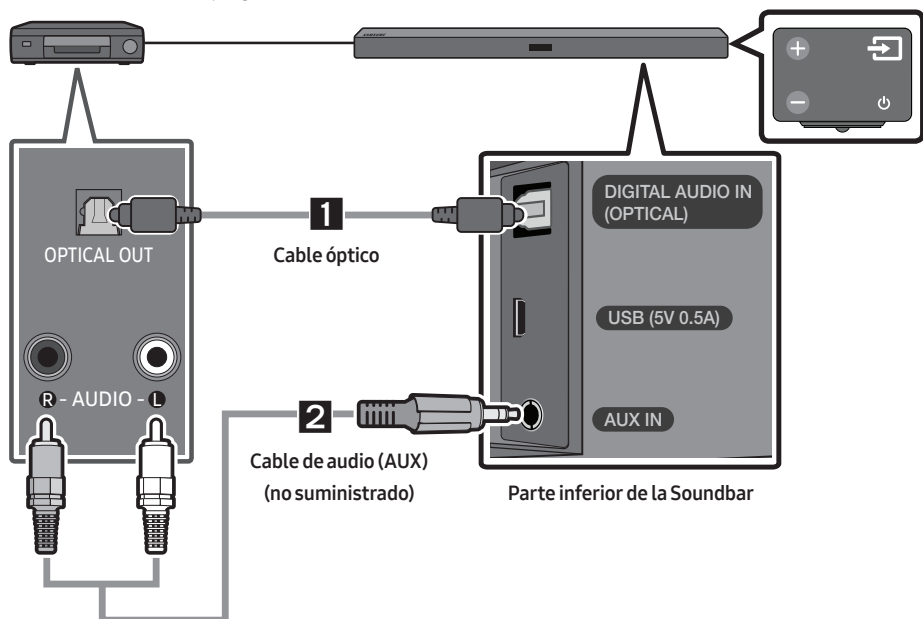

1 Cable óptico

- 1 Conecte la **DIGITAL AUDIO IN (OPTICAL)** de la unidad principal a la toma **OPTICAL OUT** del dispositivo fuente con un cable óptico digital.
- 2 Seleccione el modo "**D.IN**" presionando el botón (**Fuente**) en el panel lateral derecho o en el control remoto.

2 Cable de audio (AUX)

- 1 Conecte la **AUX IN** (Audio) de la unidad principal a la toma **AUDIO OUT** del dispositivo fuente con un cable de audio.
- 2 Seleccione el modo "**AUX**" presionando el botón (**Fuente**) en el panel lateral derecho o en el control remoto.

06 CONEXIÓN DE UN USB

Puede reproducir archivos de música que se encuentran en dispositivos de almacenamiento a través de la Soundbar.

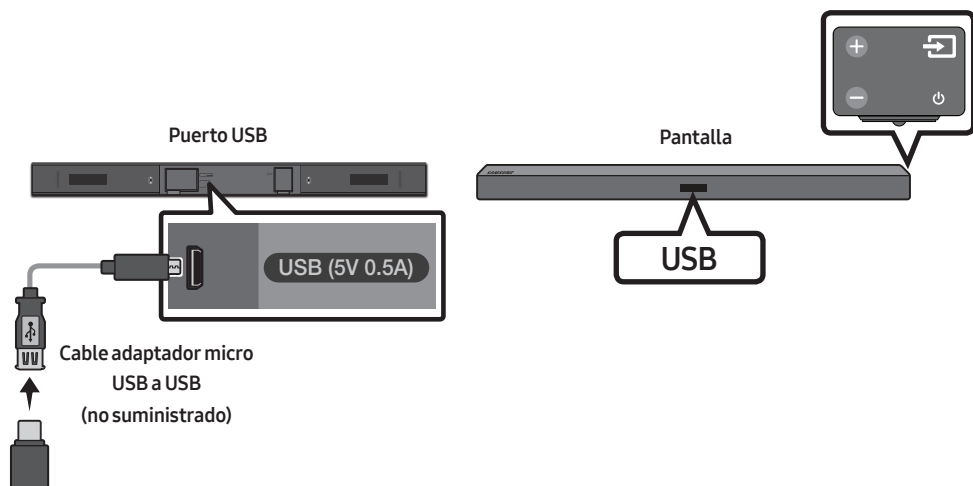

1. Conecte un cable adaptador micro USB a USB con un conector macho micro USB (tipo B) USB 2.0 en un extremo y un conector estándar hembra (tipo A) USB 2.0 en el otro extremo al conector micro USB de su Soundbar.
 - El cable adaptador micro USB a USB se vende por separado. Para comprarlo, póngase en contacto con un Centro de Servicios de Samsung o con el Centro de Atención al Cliente de Samsung.
2. Conecte su dispositivo USB al extremo hembra del cable adaptador.
3. Presione el botón  (**Fuente**) en el panel lateral derecho o en el control remoto y luego seleccione "USB".
4. "USB" aparece en la ventana de visualización.
5. Reproduzca archivos de música que se encuentran en un dispositivo de almacenamiento a través de la Soundbar.
 - La Soundbar se apaga automáticamente (Apagado automático) si el dispositivo de almacenamiento estuvo conectado durante más de 5 minutos.

Lista de compatibilidad

Extensión	Códec	Velocidad de muestreo	Velocidad en bits
*.mp3	MPEG 1 Layer2	16KHz ~ 48KHz	80 ~ 320 kbps
	MPEG 1 Layer3	16KHz ~ 48KHz	80 ~ 320 kbps
	MPEG 2 Layer3	16KHz ~ 48KHz	80 ~ 320 kbps
	MPEG 2.5 Layer3	16KHz ~ 48KHz	80 ~ 320 kbps
*.wma	Wave_Format_MSAudio1	16KHz ~ 48KHz	56 ~ 128 kbps
	Wave_Format_MSAudio2	16KHz ~ 48KHz	56 ~ 128 kbps
*.aac	AAC	16KHz ~ 96KHz	48 ~ 320 kbps
	AAC-LC	16KHz ~ 96KHz	128 ~ 192 kbps 5,1 canales 320 kbps
	HE-AAC	24KHz ~ 96KHz	48 ~ 64 kbps 5,1 canales 160 kbps
*.wav	-	16KHz ~ 48KHz	hasta 3000 kbps
*.ogg	OGG 1.1.0	16KHz ~ 48KHz	50 ~ 500 kbps
*.flac	FLAC 1.1.0, FLAC 1.2.1	16KHz ~ 96KHz	hasta 3000 kbps

- Si hay demasiadas carpetas y archivos almacenados en el dispositivo USB, puede que la Soundbar demore para acceder y reproducir los archivos.

07 CONEXIÓN DE UN DISPOSITIVO MÓVIL

Conexión vía Bluetooth



Cuando un dispositivo móvil está conectado a través de Bluetooth, puede escuchar sonido estéreo sin utilizar varios cables.

- No puede conectar más de un dispositivo Bluetooth a la vez.



Dispositivo Bluetooth

La conexión inicial

1. Presione el botón  (**Fuente**) en el panel lateral derecho o en el control remoto y luego seleccione **"BT"**.
2. Cambie de **"BT"** a **"BT PAIRING"**.
 - Si aparece **"BT READY"**, mantenga presionado el botón  (**Fuente**) en el panel lateral derecho de la Soundbar o en el control remoto durante más de 5 segundos para que aparezca **"BT PAIRING"**.
3. Seleccione **"[AV] Samsung Soundbar Mxxx M-Series"** en la lista.
 - Cuando una Soundbar está conectada al dispositivo Bluetooth, aparecerá **[Nombre del dispositivo Bluetooth]** → **"BT"** en la pantalla frontal.
4. Reproduzca archivos de música que se encuentran en el dispositivo, conectado vía Bluetooth, a través de la Soundbar.

Si el dispositivo no se conecta

- Si la lista de la Soundbar que se conectó anteriormente (p. ej. **"[AV] Samsung Soundbar Mxxx M-Series"**) aparece en la lista, bórrela.
- En el modo **"BT"**, mantenga presionado el botón  (**Fuente**) durante más de 5 segundos en el panel de la derecha de la Soundbar o en el control remoto para cambiar al modo **"BT PAIRING"**. Luego seleccione **"[AV] Samsung Soundbar Mxxx M-Series"** en la lista de búsqueda de dispositivos Bluetooth.

¿Qué son los estados BT READY y BT PAIRING?

- **BT READY** : En este modo, puede buscar los televisores que se conectaron anteriormente o conectarlo a la Soundbar desde un dispositivo móvil que conectó anteriormente.
- **BT PAIRING** : En este modo, puede conectarse a un dispositivo nuevo. (Cuando esté en modo “BT”, mantenga presionado el botón  (**Fuente**) que se encuentra en el panel superior de la Soundbar o en el control remoto durante más de 5 segundos).

NOTAS

- Si le pide un código PIN mientras conecta un dispositivo Bluetooth, ingrese <0000>.
- En el modo Conexión Bluetooth, se perderá la conexión Bluetooth si la distancia entre la Soundbar y el dispositivo Bluetooth supera los 10 m.
- La Soundbar se apaga automáticamente después de permanecer 5 minutos en estado Preparada.
- Es posible que la Soundbar no realice la búsqueda de dispositivos Bluetooth ni se conecte correctamente en los siguientes casos:
 - Si hay un gran campo eléctrico alrededor de la Soundbar.
 - Si varios dispositivos Bluetooth se emparejan de manera simultánea con la Soundbar.
 - Si el dispositivo Bluetooth se apaga, no se encuentra en el lugar o no funciona correctamente.
- Los dispositivos electrónicos pueden ocasionar interferencias de radio. Los dispositivos que generan ondas electromagnéticas deberán mantenerse alejados de la unidad principal de la Soundbar, p. ej., dispositivos con redes LAN inalámbricas, microondas, etc.
- La Soundbar admite datos SBC (44,1 kHz, 48 kHz).
- Conecte sólo a un dispositivo Bluetooth que admita la función A2DP (AV).
- No puede conectar la Soundbar a un dispositivo Bluetooth que admita solo la función HF (Hands Free).
- Una vez que haya emparejado la Barra de sonido a un dispositivo Bluetooth, si selecciona “[AV] Samsung Soundbar Mxxx M-Series” en la lista de dispositivos explorados, cambiará automáticamente la Barra de sonido al modo “BT”.
 - Solo disponible si la Soundbar aparece en la lista de dispositivos emparejados del dispositivo Bluetooth.
(El dispositivo Bluetooth y la Soundbar deben emparejarse previamente al menos una vez.)
- La Soundbar aparecerá en la lista de dispositivos buscados del dispositivo Bluetooth solo cuando la Soundbar muestre “BT READY”.
- La Soundbar no puede conectarse a otro dispositivo Bluetooth mientras se usa la función Bluetooth.

Bluetooth POWER encendido (Bluetooth POWER)

Si otro dispositivo con Bluetooth previamente emparejado intenta emparejarse con la Soundbar cuando la función Bluetooth POWER está encendida y la Soundbar está apagada, la Soundbar se enciende automáticamente.

1. Presione el botón **Bluetooth POWER** del control remoto mientras la Soundbar está encendida.
2. En la pantalla de la Soundbar, aparecerá el mensaje “ON-BLUETOOTH POWER”.

Desconexión del dispositivo Bluetooth de la Soundbar

Puede desconectar el dispositivo Bluetooth de Soundbar. Para obtener instrucciones, consulte el manual del usuario del dispositivo Bluetooth.

- Soundbar se desconectará.
- Cuando se desconecta la Soundbar del dispositivo Bluetooth, aparecerá “**BT DISCONNECTED**” en la pantalla frontal de la Soundbar.

Desconexión de la Soundbar del dispositivo Bluetooth

Presione el botón  (**Fuente**) en el panel lateral derecho o en el control remoto y cambie a un modo que no sea “**BT**”.

- La desconexión lleva tiempo porque el dispositivo Bluetooth debe recibir una respuesta de la Soundbar. (El tiempo de desconexión puede variar según el dispositivo Bluetooth).
- Cuando se desconecta la Soundbar del dispositivo Bluetooth, aparecerá “**BT DISCONNECTED**” en la pantalla frontal de la Soundbar.

NOTAS

- En el modo de conexión Bluetooth, la conexión Bluetooth se perderá si la distancia entre Soundbar y el dispositivo Bluetooth supera los 10 m.
- Soundbar se apaga automáticamente después de 5 minutos en modo Listo.

Información adicional sobre Bluetooth

Bluetooth es una tecnología que permite que los dispositivos externos compatibles con Bluetooth puedan fácilmente interconectarse entre sí utilizando una conexión inalámbrica corta.

- Un dispositivo Bluetooth puede causar ruidos o un funcionamiento defectuoso, dependiendo del uso, cuando:
 - Una parte del cuerpo está en contacto con el sistema de recepción/transmisión del dispositivo Bluetooth o de Soundbar.
 - Exista variación eléctrica por obstrucciones causadas por una pared, un rincón o paneles de división de la oficina.
 - Esté expuesto a interferencias eléctricas de dispositivos con la misma banda de frecuencia incluido equipo médico, hornos microondas y LAN inalámbrica.
- Empareje Soundbar con el dispositivo Bluetooth a una distancia corta.
- Cuando mayor sea la distancia entre Soundbar y el dispositivo Bluetooth, peor será la calidad. Si la distancia sobrepasa el alcance de funcionamiento de Bluetooth, se pierde la conexión.
- En áreas con sensibilidad/recepción pobre es posible que la conexión Bluetooth no funcione correctamente.
- La conexión Bluetooth sólo funciona cuando está cerca del equipo. La conexión se corta automáticamente si la distancia es superior a la indicada. Incluso dentro de esta distancia, es posible que la calidad del sonido se degrade debido a obstáculos como muros o puertas.
- Este dispositivo inalámbrico puede causar interferencia eléctrica cuando está en funcionamiento.

Uso de la aplicación Samsung Audio Remote

Instalación de la aplicación Samsung Audio Remote

Para controlar la Soundbar con su dispositivo inteligente y la aplicación Samsung Audio Remote, descargue la aplicación Samsung Audio Remote desde Play Store de Google.

Búsqueda de mercado : Samsung Audio Remote



Inicio de la aplicación Samsung Audio Remote



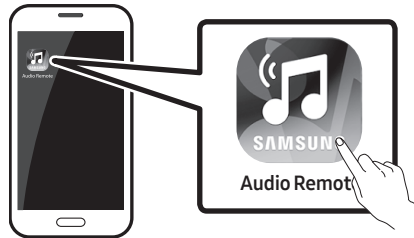

Para iniciar y usar la aplicación Samsung Audio Remote, toque el ícono de Audio Remote en su dispositivo inteligente, y luego siga las instrucciones que aparecen en la pantalla.





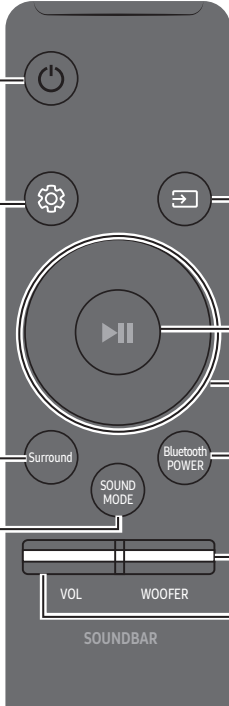

- La aplicación Samsung Audio Remote solo es compatible con teléfonos móviles con Android y dispositivos móviles que utilizan el sistema operativo Android OS 3.0 o una versión posterior.

08 USO DEL CONTROL REMOTO

Cómo utilizar el control remoto

 <p>1: Power button 2: Settings gear icon 3: Surround button 4: Volume slider 5: Bluetooth icon 6: Play/Pause button 7: Large circular navigation pad 8: Bluetooth POWER button 9: WOOFER label 10: VOL label</p>	<p>1</p>  <p>Encender</p>	<p>Enciende y apaga la Soundbar.</p>
	<p>2</p>  <p>Control de sonido</p>	<p>Puede seleccionar TREBLE, BASS, o AUDIO SYNC.</p> <ul style="list-style-type: none"> • Para controlar el volumen de los sonidos agudos o graves, seleccione TREBLE o BASS en Ajustes de sonido y luego ajuste el volumen entre -6 y +6 con los botones Arriba/Abajo. • Mantenga presionado el botón  (Control de sonido) por unos 5 segundos para ajustar el sonido de cada banda de frecuencia. Puede elegir 150 Hz, 300 Hz, 600 Hz, 1,2 KHz, 2,5 KHz, 5 KHz y 10 KHz (Izquierda/Derecha) y puede configurar cada uno entre -6 ~ +6 (Arriba/Abajo). • Si el video y el audio entre el Televisor y la Soundbar no están sincronizados, seleccione AUDIO SYNC en Ajustes de sonido, y luego defina la demora de audio entre 0 y 300 milisegundos con los botones Arriba/Abajo. (Excepto en el modo “USB”) • La opción Sincronización de Audio solo se admite en algunas funciones.
<p>3</p>  <p>Surround</p>		<p>La función Sonido envolvente añade profundidad y una sensación de espacio al sonido. Cada vez que presiona este botón, las opciones ON y OFF se alternan.</p> <ul style="list-style-type: none"> • ON : Reproduce sonido en todos los parlantes. • OFF : Puede escuchar el sonido del canal de la fuente original desde varios parlantes.

<p>4</p>	 <p>SOUND MODE</p>	<p>Puede seleccionar el efecto de sonido que desee seleccionando STANDARD, MUSIC, CLEAR VOICE, SPORTS, o MOVIE.</p> <p>Seleccione el modo "STANDARD" si quiere disfrutar del sonido original.</p> <ul style="list-style-type: none"> • DRC (Dynamic Range Control) Le permite aplicar el control de rango dinámico a las pistas Dolby Digital. Si mantiene presionado el botón SOUND MODE mientras está en modo De espera, se activa o desactiva el DRC (Dynamic Range Control). Cuando el DRC está activado, disminuye el sonido fuerte. (El sonido puede distorsionarse.)
<p>5</p>	 <p>Fuente</p>	<p>Presione el botón Fuente para seleccionar una fuente que esté conectada a la Soundbar.</p> <ul style="list-style-type: none"> • Modo BT PAIRING Para encender el modo "BT PAIRING" en el modo "BT", mantenga presionado el botón  (Fuente) durante más de 5 segundos. Consulte la página 15 para obtener detalles. • Función de Auto Power Down La unidad se apaga automáticamente en las siguientes situaciones. <ul style="list-style-type: none"> – Modo D.IN / BT / USB: Si no hay señal de audio por 5 minutos. – Modo AUX: <ul style="list-style-type: none"> – Si el cable Audio (AUX) está desconectado por 5 minutos. – Si no hay entrada de KEY durante 8 horas cuando el cable Audio (AUX) está conectado. (La función de apagado automático puede apagarse únicamente en ese caso). – Para apagar la función de apagado automático, mientras está en modo "AUX", mantenga presionado el botón ▶ durante 5 segundos. Aparece el mensaje "ON-AUTO POWER DOWN" / "OFF-AUTO POWER DOWN" en la pantalla.
<p>6</p>	 <p>Reproducir/ Pausar</p>	<p>Presione el botón ▶ para pausar un archivo de música temporalmente. Si vuelve a presionar el botón, se reproduce el archivo de música.</p>

7

Arriba/abajo/
izquierda/
derecha



Presione las áreas indicadas para seleccionar Arriba/abajo/
izquierda/derecha.

Presione Arriba/abajo/izquierda/derecha para seleccionar o configurar las funciones.

- **Repetir**

Para utilizar la función Repetir en el modo "USB", presione el botón **Arriba**.

- **Saltear canciones**

Presione el botón **Derecha** para seleccionar el próximo archivo de música.

Presione el botón **Izquierda** para seleccionar el archivo de música anterior.

- **Auto Power Link**

Puede activar o desactivar Auto Power Link.

Auto Power Link se controla con los botones **Derecha** y **Izquierda**, respectivamente.

- Auto Power Link : Si la Soundbar se conecta a su televisor a través de un cable óptico digital, puede encenderse automáticamente al encender su televisor. Mantenga presionado el botón **Izquierda** durante 5 segundos para alternar entre ON y OFF, y encender o apagar Auto Power Link.
- La función Auto Power Link está configurada en ON de manera predeterminada.

8

Bluetooth
POWER

Presione para encender o apagar la función Bluetooth POWER o la restricción del volumen.

- **Función Bluetooth POWER** : Si la Soundbar está en modo De espera y la función Bluetooth POWER está activada, cuando usted enciende un dispositivo Bluetooth que conectó previamente, la Soundbar se enciende automáticamente y se conecta vía Bluetooth al dispositivo.

- Cuando la función Bluetooth POWER está activada, aparece "**ON-BLUETOOTH POWER**" en la pantalla de la Soundbar. Para apagar la función Bluetooth POWER, presione una vez el botón **Bluetooth POWER**. Luego, aparecerá el mensaje "**OFF-BLUETOOTH POWER**" en la pantalla frontal.
- Si el modo "**D.IN**" está activado y la Soundbar está conectada a un Samsung Smart TV lanzado a partir de 2017, puede controlar la Soundbar con el control remoto del televisor. En este modo, no puede desactivar la función Bluetooth POWER.

- **Función de restricción del volumen**: Dado que cuando se activa a un nivel de volumen muy alto puede dañar la audición, se puede ajustar el volumen en 20 cuando este está más alto que 20.

- El valor predeterminado para la restricción del volumen esta desactivado. El volumen establecido se mantiene aun cuando está apagado.
- Para cambiar la configuración, presione el botón **Bluetooth POWER** en el control remoto durante 5 segundos. Cuando la restricción del volumen está desactivada, aparece "**V FREE**" en la pantalla frontal y cuando la función está desactivada, aparece "**V LOCK**".

<p>9</p>	 <p>WOOFER</p>	 <p>Mueva el botón hacia arriba o hacia abajo para ajustar el volumen del subwoofer de -12 o -6 a +6. Al presionar el botón el volumen del subwoofer vuelve al nivel 0.</p>
<p>10</p>	 <p>VOL</p>	 <p>Mueva el botón hacia arriba o hacia abajo para ajustar el volumen.</p> <ul style="list-style-type: none"> • Silencio Presione el botón VOL para silenciar el sonido. Vuelva a presionarlo para reanudar el sonido.

Ajuste del volumen de la Soundbar con el control remoto de un televisor

Utilice el menú del televisor para configurar el parlante del televisor Samsung como parlante externo. (Para obtener más información, consulte el manual del usuario del televisor).

- Después de instalar la Soundbar, puede ajustar el volumen de la Soundbar con el control remoto con puerto infrarrojo que viene con el televisor Samsung. (Si no desea utilizar esta función, cuando la Soundbar está encendida, mantenga presionado el botón **Surround** durante 5 segundos. En la pantalla de la Soundbar aparece “**OFF-TV REMOTE**” y se desactiva la función). Para ajustar el volumen usando solo el control remoto del televisor Samsung mantenga presionado el botón **Surround** durante más de 5 segundos hasta que aparezca “**SAMSUNG-TV REMOTE**” en la pantalla de la Soundbar.
 - Cada vez que mantiene presionado el botón **Surround** durante 5 segundos, el modo cambia en el siguiente orden: “**SAMSUNG-TV REMOTE**” (Modo predeterminado) → “**OFF-TV REMOTE**” → “**ALL-TV REMOTE**”.
- Para ajustar el volumen de la Soundbar con el control remoto que viene con un televisor fabricado por un tercero, encienda la Soundbar, mantenga presionado el botón **Surround** durante 5 segundos (“**OFF-TV REMOTE**” aparece en la pantalla de la Soundbar), deje de presionar el botón **Surround** y luego vuelva a presionar el botón **Surround** durante más de 5 segundos. (En la pantalla de la Soundbar aparece “**ALL-TV REMOTE**”).
 - Según el control remoto, es posible que esta función no esté disponible.
 - Fabricantes que admiten esta función:
VIZIO, LG, Sony, Sharp, PHILIPS, PANASONIC, TOSHIBA, GRUNDIG, Hisense, RCA

Uso de los botones ocultos

Botón oculto		Página de referencia
Botón del mando a distancia	Función	
Surround	Encendido/Apagado control remoto del TV	Página 22
 (Fuente)	Vinculación BT	Página 15
▶ (Reproducir/Pausar)	Encendido/Apagado Auto Power Down (modo AUX)	Página 20
	Iniciar (espera)	Página 28
VOL	ID SET (espera)	Página 7
Izquierda	Auto Power Link ON/OFF	Página 10
 (Control de sonido)	EQ 7 bandas	Página 19
SOUND MODE	DRC ON/OFF (espera)	Página 20
Bluetooth POWER	Encendido/Apagado Restricción del volumen	Página 21

Especificaciones de salida para los diferentes modos de efectos de sonido

Efecto		Entrada	Salida	
			Excepto el Kit de parlante trasero inalámbrico	Incluido el Kit de parlante trasero inalámbrico
 Surround	ON	2.0 canales	2.1 canales	4.1 canales
		5.1 canales	2.1 canales	4.1 canales
 SOUND MODE	STANDARD	2.0 canales	2.1 canales	4.1 canales
		5.1 canales	2.1 canales	4.1 canales
	MUSIC	2.0 canales	2.1 canales	4.1 canales
		5.1 canales	2.1 canales	4.1 canales
	CLEAR VOICE	2.0 canales	2.1 canales	4.1 canales
		5.1 canales	2.1 canales	4.1 canales
	SPORTS	2.0 canales	2.1 canales	4.1 canales
		5.1 canales	2.1 canales	4.1 canales
	MOVIE	2.0 canales	2.1 canales	4.1 canales
		5.1 canales	2.1 canales	4.1 canales

- El Kit de parlante trasero inalámbrico de Samsung se puede comprar por separado. Para comprar un Kit, póngase en contacto con el proveedor a quien le compró la Soundbar.

09 INSTALACIÓN DEL SOPORTE DE MONTAJE EN LA PARED

Precauciones para la instalación

- Instálelo en una pared vertical únicamente.
- No lo instale en un lugar donde la temperatura sea alta o haya humedad.
- Verifique si la pared es lo suficientemente resistente como para soportar el peso del producto. Si no lo es, refuerce la pared o elija otro lugar para realizar la instalación.
- Compre y utilice tornillos de fijación o pernos adecuados para el tipo de pared que usted tiene (placa de sello, placa de hierro, madera, etc.). Si es posible, fije los tornillos de sujeción en los pernos de la pared.
- Compre tornillos para realizar montajes en la pared según el tipo y el espesor de la pared en la que desea colocar la Soundbar.
 - Diámetro: M5
 - Longitud: Se recomienda 35 mm o más.
- Conecte los cables de la unidad a los dispositivos externos antes de instalar la Soundbar en la pared.
- Asegúrese de que la unidad esté apagada y desconéctela antes de instalarla. De lo contrario, se puede producir una descarga eléctrica.

Componentes de soporte



Guía para montaje en la pared



Tornillo de sujeción
(2 unidades)



Tornillo
(2 unidades)

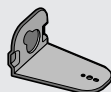

Soporte de montaje en
la pared izquierdo

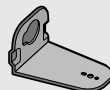

Soporte de montaje en
la pared derecho

1. Coloque la **Guía para montaje en la pared** sobre la superficie de la pared.
 - La **Guía para montaje en la pared** debe estar nivelada.
 - Si el televisor está colocado en la pared, instale la Soundbar a al menos 5 cm debajo del televisor.

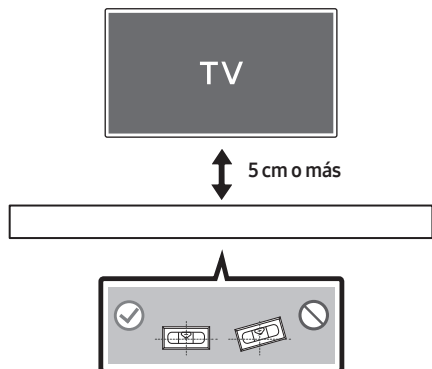

2. Haga coincidir la **Línea central** de la plantilla de papel con el centro de su televisor (si va a montar la Soundbar debajo del televisor) y luego fije la **Guía para montaje en la pared** en la pared con cinta adhesiva.
 - Si no la va a montar debajo del televisor, coloque la **Línea central** en el centro del área de instalación.

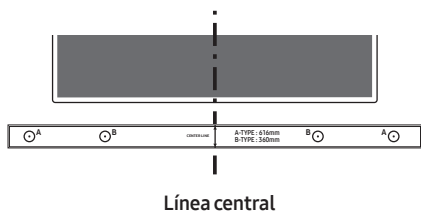

3. Pase la punta de una lapicera o la punta de un lápiz fino por el centro de las imágenes **B-TYPE** en cada extremo de la Guía para marcar los orificios en donde irán los tornillos de sujeción. Luego, quite la **Guía para montaje en la pared**.

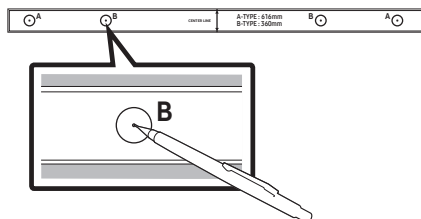

4. Utilizando una broca del tamaño adecuado, taladre un orificio en la pared en cada una de las marcas.
 - Si las marcas no coinciden con la posición de los pernos, asegúrese de colocar tacos o pernos de expansión tipo Molly adecuados dentro de los orificios antes de colocar los tornillos de sujeción. Si utiliza tacos o pernos de expansión tipo Molly, asegúrese de que los orificios que taladre sean lo suficientemente grandes para los tacos o pernos que va a utilizar.
5. Pase un tornillo (no suministrado) por cada **Tornillo de sujeción** y luego ajuste cada tornillo con firmeza en un orificio de soporte del tornillo.

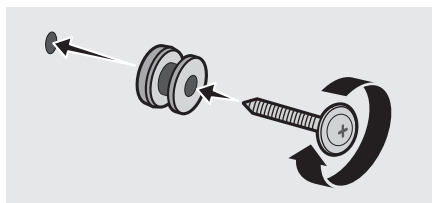

- Utilice los dos **Tornillos** (M4 x L12) para sujetar el **Soporte de montaje en la pared izquierdo** y el **Soporte de montaje en la pared derecho** a la parte inferior de la Soundbar. Para un encastrado adecuado, asegúrese de alinear las partes sobresalientes de la Soundbar con los orificios de los soportes.

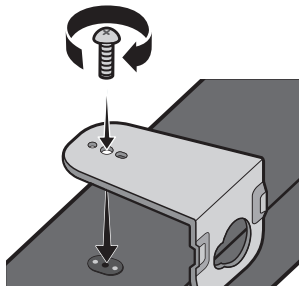

- Al realizar el montaje, asegúrese de que los ganchos para colgar de los **Soportes de pared** queden ubicados detrás de la parte posterior de la Soundbar.

Parte posterior de la Soundbar

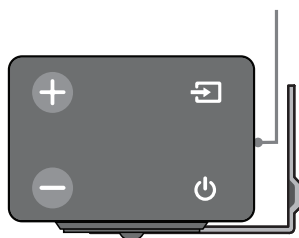

Extremo derecho de la Soundbar

- Los montajes izquierdo y derecho tienen formas diferentes. Asegúrese de colocarlos correctamente.



Montaje en la pared derecho

Montaje en la pared izquierdo

- Para instalar la Soundbar con el **Soporte de montaje en la pared** ya colocado, cuelgue el soporte de montaje en la pared de los **Tornillos de sujeción** que están en la pared.

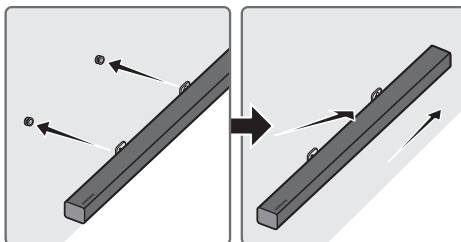

- Incline suavemente la Soundbar para insertar la cabeza de ambos **Tornillo de sujeción** en los orificios del **Soporte de montaje en la pared**. Desplace la Soundbar en la dirección que indica la flecha para asegurarse de que ambos lados estén bien encastrados.

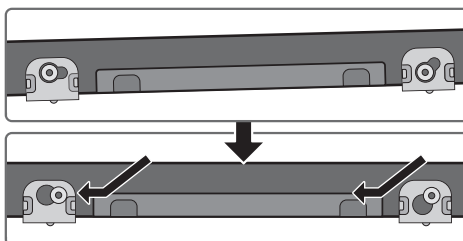

Desmontaje de la Soundbar de la pared

1. Para extraer la Soundbar del soporte de montaje en la pared, desplácela en la dirección que indica la flecha, inclínela un poco hacia arriba y luego sepárela de la pared, tal como se muestra en la imagen.

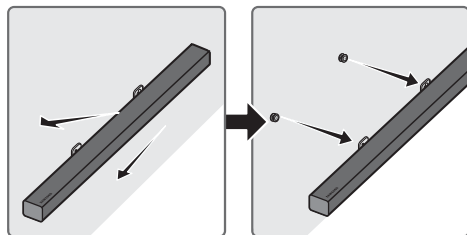

- No cuelgue la unidad instalada y evite que la unidad se golpee o caiga.
- Fije la unidad en la pared para que no se caiga. Si la unidad se cae, es posible que el producto se rompa o dañe.
- Cuando instale la unidad en la pared, asegúrese de que no quede al alcance de los niños ya que estos podrían tirar del cable de la conexión y hacer que la unidad se caiga.
- Para obtener un rendimiento óptimo de la instalación en la pared, instale el sistema de parlantes a al menos 5 cm debajo del televisor si está colocado en la pared.
- Por razones de seguridad, si no coloca la unidad en la pared, instálela en una superficie segura y plana donde no haya posibilidades de que se caiga.

10 ACTUALIZACIÓN DEL SOFTWARE

Es posible que Samsung ofrezca actualizaciones para el firmware del sistema de la Soundbar en el futuro.

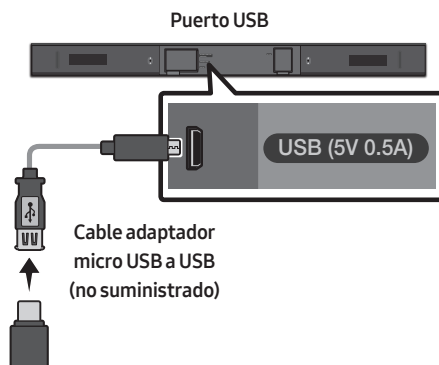

Si le ofrecen una actualización, puede actualizar el firmware conectando el dispositivo USB con la actualización del firmware almacenada en mismo al puerto USB de la Soundbar.

Para obtener más información sobre cómo descargar los archivos de las actualizaciones, visite el sitio web de Samsung Electronics en (www.samsung.com → Support).

Luego, ingrese o seleccione el modelo de su Soundbar, seleccione Software y aplicaciones y luego Descargas. El nombre de la opción puede variar.

Procedimiento de actualización

1. Conecte un cable adaptador micro USB a USB con un conector macho micro USB (tipo B) USB 2.0 en un extremo y un conector estándar hembra (tipo A) USB 2.0 en el otro extremo al conector micro USB de su Soundbar.
 - El cable adaptador micro USB a USB se vende por separado. Para comprarlo, póngase en contacto con un Centro de Servicios de Samsung o con el Centro de Atención al Cliente de Samsung.
2. Siga los siguientes pasos para descargar el software del producto: Visite el sitio web de Samsung (samsung.com) → busque el nombre del modelo, seleccione la opción de atención al cliente (el nombre de la opción está sujeto a cambios).
3. Guarde el software descargado en una memoria USB y seleccione “Extraer aquí” para descomprimir la carpeta.
4. Apague la Soundbar y conecte la memoria USB que contiene la actualización de software al puerto hembra en un cable adaptador micro USB. Conecte el cable al puerto USB de la Soundbar.
5. Encienda la Soundbar. Antes de que transcurran 3 minutos, aparece el mensaje “**UPDATE**” y comienza la actualización.
6. Cuando la actualización termina, la Soundbar se apaga. Presione el botón ►|| en el control remoto durante 5 segundos. Aparece la palabra “**INIT**” en la pantalla y luego la Soundbar se apaga. La actualización ha terminado.
 - Este producto tiene una función DUAL BOOT. Si falla la actualización del firmware, puede actualizarlo nuevamente.

Si no aparece la opción UPDATE

1. Apague la Soundbar, desconecte y vuelva a conectar el dispositivo de almacenamiento que contiene los archivos actualizados al puerto USB de la Soundbar.
2. Desconecte el cable de alimentación de la Soundbar, vuelva a conectarlo y luego encienda la Soundbar.
 - La actualización de firmware tal vez no funcione correctamente si los archivos de audio admitidos por la Soundbar están almacenados en el dispositivo de almacenamiento.
 - No desconecte el equipo ni quite el dispositivo USB mientras se están aplicando actualizaciones. La unidad principal se apagará automáticamente una vez que termina la actualización de firmware.
 - Una vez que termina la actualización, se inicia la configuración de usuario de la Soundbar. Le recomendamos tomar nota de su configuración para que pueda restablecerlas fácilmente después de la actualización. Tenga en cuenta que la actualización de firmware restablece también la conexión del subwoofer. Si la conexión al subwoofer no se restablece automáticamente después de la actualización, consulte la página 6. Si falla la actualización de software, verifique que la memoria USB no esté defectuosa.
 - Los usuarios con sistema operativo Mac deben usar MS-DOS (FAT) como formato de USB.
 - Quizás no esté disponible la actualización a través de USB, según el fabricante del dispositivo de almacenamiento.

11 SOLUCIÓN DE PROBLEMAS

Antes de buscar ayuda, controle lo siguiente.

La unidad no enciende.

¿Está el cable de alimentación enchufado en el tomacorriente?

→ Conecte el enchufe al toma corriente.

No puede utilizar una función cuando presiona el botón.

¿Hay electricidad estática en el aire?

→ Desconecte el enchufe y vuelva a conectarlo.

No se escucha el sonido en el modo BT.

→ Consulte las secciones de conexión vía Bluetooth en las páginas 10 y 15.

No se escucha el sonido.

¿Está activada la función Silencio?

→ Presione el botón **VOL** para cancelar la función.

¿Se encuentra el volumen en mínimo?

→ Ajuste el volumen.

El control remoto no funciona.

¿Las pilas se agotaron?

→ Reemplácelas por pilas nuevas.

¿El control remoto y la unidad principal de la Soundbar están muy alejados?

→ Acerque el control remoto a la unidad principal de la Soundbar.

El led rojo en el subwoofer parpadea y el subwoofer no emite sonido.

Este problema puede presentarse si el subwoofer no está conectado a la unidad principal de la Soundbar.

→ Intente conectar el subwoofer otra vez. (Consulte la página 6.)

El subwoofer zumba y vibra de una forma notable.

Intente ajustar la vibración del subwoofer.

→ Presione el botón **WOOFER** en el control remoto hacia arriba o abajo para ajustar el volumen del subwoofer. (Entre -12, -6 ~ +6).

12 LICENCIA



Manufactured under license from Dolby Laboratories. Dolby, Dolby Audio, Pro Logic, and the double-D symbol are trademarks of Dolby Laboratories.



For DTS patents, see <http://patents.dts.com>.
Manufactured under license from DTS Licensing Limited. DTS, the Symbol, DTS in combination with the Symbol, and DTS 2.0 Channel are registered trademarks or trademarks of DTS, Inc. in the United States and/or other countries. © DTS, Inc. All Rights Reserved.

13 AVISO SOBRE LICENCIA DE CÓDIGO ABIERTO

Para enviar consultas sobre fuentes abiertas, póngase en contacto con Samsung a través del correo electrónico (oss.request@samsung.com).

14 NOTA IMPORTANTE SOBRE EL SERVICIO

Las figuras e ilustraciones de este Manual del usuario se facilitan sólo como referencia y pueden diferir del aspecto real del producto.

15 ESPECIFICACIONES Y GUÍA

Especificaciones

GENERALES	USB		5V/0,5A
	Peso	Unidad principal de la Soundbar	1,5 kg
		Subwoofer (PS-WM20)	4,6 kg
	Dimensiones (Al x An x Pr)	Unidad principal de la Soundbar	907,5 x 53,5 x 70,5 mm
		Subwoofer (PS-WM20)	179,0 x 353,0 x 299,5 mm
	Rango de temperatura de servicio		+5 °C a +35 °C
Rango de humedad de servicio		10 % a 75 %	
AMPLIFICADOR	Potencia nominal de salida	Unidad principal de la Soundbar	35W x 2, 6 ohm
		Subwoofer (PS-WM20)	130W, 3 ohm
Formatos de reproducción compatibles (El sonido DTS 2.0 se reproduce en formato DTS).			LPCM 2ch, Dolby Audio™ (admite Dolby® Digital), DTS

NOTAS

- Samsung Electronics Co., Ltd se reserva el derecho a cambiar las especificaciones sin previo aviso.
- Los pesos y dimensiones son aproximados.
- Para la fuente de alimentación y el consumo de energía, consulte la etiqueta pegada en el producto.
(Etiqueta : Parte inferior de la unidad principal de la Soundbar)

SAMSUNG



©2017 Samsung Electronics Co.,Ltd. All rights reserved

Contact SAMSUNG WORLD WIDE

If you have any questions or comments relating to Samsung products, please contact the SAMSUNG customer care center.

Country	Contact Center ☎	Web Site
▪ Latin America		
MEXICO	01-800-SAMSUNG (726-7864)	www.samsung.com/mx/support
BRAZIL	0800-124-421 (Demais cidades e regiões) 4004-0000 (Capitais e grandes centros)	www.samsung.com/br/support
COSTA RICA	00-800-1-SAMSUNG (726-7864)	www.samsung.com/latin/support (Spanish) www.samsung.com/latin_en/support (English)
DOMINICAN REPUBLIC	1-800-751-2676	
ECUADOR	1-800-SAMSUNG (72-6786)	
EL SALVADOR	8000-SAMSUNG (726-7864)	
GUATEMALA	1-800-299-0033	
HONDURAS	800-2791-9111	
JAMAICA	1-800-SAMSUNG (726-7864)	
NICARAGUA	001-800-5077267	www.samsung.com/latin/support (Spanish) www.samsung.com/latin_en/support (English)
PANAMA	800-0101	
PUERTO RICO	1-800-682-3180	
TRINIDAD & TOBAGO	1-800-SAMSUNG (726-7864)	
VENEZUELA	0-800-SAMSUNG (726-7864)	
COLOMBIA	Bogotá en el 600 12 72 Sin costo en todo el país 01 8000 112 112 Y desde tu celular #726	www.samsung.com/co/support
CHILE	800-SAMSUNG(726-7864)	www.samsung.com/cl/support
BOLIVIA	800-10-7260	
PERU	080077708 Desde teléfonos fijos ó públicos 7116800 Desde teléfonos celulares	www.samsung.com/pe/support
ARGENTINE	0800-555-SAMSUNG(7267)	www.samsung.com/ar/support
URUGUAY	0800-SAMS(7267)	www.samsung.com/uy
PARAGUAY	0800-11-SAMS(7267)	www.samsung.com/py