



KRK12s SUBWOOFER  
**USER GUIDE**  
**GUIDE D'UTILISATION**  
**GUÍA DE USUARIO**



Instruction Manual (English) – Page 1  
Manuel d'instruction (français) – Page 28  
Manual de instrucciones (español) – página 56

## IMPORTANT SAFETY INSTRUCTIONS

 **CAUTION:** THE LIGHTNING FLASH WITH AN ARROWHEAD SYMBOL WITHIN AN EQUILATERAL TRIANGLE IS INTENDED TO ALERT THE USER TO THE PRESENCE OF UN-INSULATED DANGEROUS VOLTAGE WITHIN THE UNITS ENCLOSURE THAT MAY BE OF SUFFICIENT MAGNITUDE TO CONSTITUTE A RISK OF ELECTRIC SHOCK TO PERSONS.

 **WARNING:** THE EXCLAMATION POINT WITHIN AN EQUILATERAL TRIANGLE IS INTENDED TO ALERT THE USER TO THE PRESENCE OF IMPORTANT OPERATING AND MAINTENANCE (SERVICING) INSTRUCTIONS IN THE LITERATURE ACCOMPANYING THE PRODUCT.

 **NOTE:** THE HAND WITHIN AN EQUILATERAL TRIANGLE IS INTENDED TO ALERT THE USER TO SPECIFIC GUIDANCE AND INFORMATION REGARDING THE OPERATION OF THE UNIT, AND SHOULD BE READ FULLY BEFORE USING THE UNIT FOR THE FIRST TIME.





 **CAUTION:** TO REDUCE THE RISKS OF FIRE OR ELECTRIC SHOCK DO NOT REMOVE ANY COVERS, OR OPEN THE UNIT. THERE ARE NO USER-SERVICABLE PARTS INSIDE. ALL SERVICING SHOULD BE REFERRED TO QUALIFIED SERVICE ENGINEERS.

 **WARNING:** READ AND FOLLOW ALL THE SAFETY AND OPERATING INSTRUCTIONS BEFORE CONNECTING OR USING THIS UNIT. RETAIN THIS USER MANUAL FOR FUTURE REFERENCE. ALL WARNINGS ON THE UNIT AND ITS PACKAGING SHOULD BE READ AND FOLLOWED.

 **WARNING:** This product contains a chemical known to the State of California to cause cancer and birth defects or other reproductive harm.

 **CAUTION:** To reduce the risks of fire or electric shock do not expose this product to rain or moisture. Do not use this product near water; for example, near a bath tub, washbowl, kitchen sink, laundry tub, in a wet basement or near a swimming pool. Unplug the unit from the wall outlet before cleaning. Never use thinner, cleaning fluids, solvents or chemically impregnated cloths. For cleaning always use a soft dry cloth. Unplug this product during lightning storms or when unused for long periods of time.

 **CAUTION:** The unit should be installed so that its location or position does not interfere with its proper ventilation. For example, it should not be situated on a bed, sofa, rug or similar surface that may block the ventilation openings; or placed in a built-in installation, such as a bookcase or cabinet, that may impede the flow of air through its ventilation openings. The unit should be situated from heat sources such as radiators, heat registers, stoves or other devices (including amplifiers) that produce heat. No naked flame sources, such as lighted candles, should be placed on, or near the unit.

 **WARNING:** Do not place this unit on an unstable surface, cart, stand or tripod, bracket or table. The unit may fall, causing serious injury to a child or adult and serious damage to the unit. Use only with a cart, stand, tripod, bracket or table recommended by the manufacturer or sold with the unit. Any mounting of the device on a wall or ceiling should follow the manufacturer's instructions and should use a mounting accessory recommended by the manufacturer. An appliance and cart combination should be moved with care. Quick stops, excessive force and uneven surfaces may cause the appliance and cart combination to overturn. Use only with the cart, stand, tripod, bracket, or table specified by the manufacturer, or sold with the apparatus. When a cart is used, use caution when moving the cart/apparatus combination to avoid injury from tip-over.



 **NOTE:** Should the unit become damaged beyond repair, or reaches the end of its life, please consult the regulations regarding disposal of electronic products in your region.

 **NOTE:** KRK Systems, LLC cannot be held responsible for damage, and, or including data loss caused by improper use of the unit and or the applications provided for use with the unit.

## IMPORTANT SAFETY INSTRUCTIONS



### **CAUTION TO PREVENT ELECTRIC SHOCK, MATCH WIDE BLADE OF PLUG TO WIDE SLOT FULLY INSERT.**

**ENGLISH:** The apparatus shall be connected to a Mains socket outlet with a protective earthing connection.

**GERMAN:** Das Gerät ist eine Wandsteckdose mit einem Erdungsleiter angeschlossen werden.

**FRENCH:** L'appareil doit être connecté à une prise secteur avec connexion à la terre.

**SPANISH:** El aparato estará conectado a una toma de red eléctrica con una conexión a tierra.

**ITALIAN:** L'apparecchio deve essere collegato a una presa di rete con una connessione a terra protettiva.



1. The unit and power supply should only be connected to a power supply outlet only of the voltage and frequency marked on its casing.
2. Protect the power cable from being walked on or pinched particularly at plugs, convenience receptacles, and the point where they exit from the apparatus.
3. Do not defeat the safety purpose of the polarized or grounding-type plug. A polarized plug has two blades with one wider than the other. A grounding type plug has two blades and a third grounding prong. The wide blade or the third prong is provided for your safety. If the provided plug does not fit into your outlet, consult a qualified electrician for replacement of the obsolete outlet.
4. If the mains plug supplying this product incorporates a fuse then it should only be replaced with a fuse of identical or lower rupture value.
5. Never use a damaged or frayed power cable; this can introduce serious risk of exposing lethal voltages.
6. The power supply cable of the unit should be unplugged from the wall outlet when it is to be unused for a long period of time.
7. Only use attachments/accessories specified by the manufacturer.



### **DO NOT ATTEMPT SERVICING OF THIS UNIT YOURSELF. REFER SERVICING TO QUALIFIED SERVICE PERSONNEL.**

Upon completion of any servicing or repairs, request the assurance that only Factory Authorized Replacement Parts with the same characteristics as the original parts have been used, and that the routine safety checks have been performed to guarantee that the equipment is in safe operating condition.



### **REPLACEMENT WITH UNAUTHORIZED PARTS MAY RESULT IN FIRE, ELECTRIC SHOCK OR OTHER HAZARDS.**

**ATTENTION POUR ... VITER LES CHOC ELECTRIQUES, INTRODUIRE LA LAME LA PLUS LARGE DE LA FICHE DANS LA BORNE CORRESPONDANTE DE LA PRISE ET POUSSER JUSQU'AU FOND.**



### **This unit should be serviced by qualified service personnel when:**

- The power cord or the plug has been damaged
- Objects have fallen, or liquid has been spilled into the unit
- The unit has been exposed to rain or liquids of any kind
- The unit does not appear to operate normally or exhibits a marked change in performance
- The device has been dropped or the enclosure damaged.



**NOTE:** Unplug the unit from the wall outlet before cleaning. Never use benzene, thinner or other solvents for cleaning. Use only a soft damp cloth.



**NOTE:** Care should be taken so that objects do not fall, and liquids are not spilled into the enclosure through any openings.

If an indoor antenna is used (either built into the set or installed separately), never allow any part of the antenna to touch the metal parts of other electrical appliances such as a lamp, TV set etc.



**CAUTION – POWER LINES** Any outdoor antenna must be located away from all power lines.

## IMPORTANT SAFETY INSTRUCTIONS

**⚡ OUTDOOR ANTENNA GROUNDING** If an outside antenna is connected to your tuner or tuner-preamplifier, be sure the antenna system is grounded so as to provide some protection against voltage surges and built-up static charges. Article 810 of the National Electrical Code, ANSI/NFPA No. 70-1984, provides information with respect to proper grounding of the mast and supporting structure, grounding of the lead-in wire to an antenna discharge unit, size of grounding conductors, location of antenna discharge unit, connection to grounding electrodes and requirements for the grounding electrode.

- a. Use No. 10 AWG (5.3mm<sup>2</sup>) copper, No. 8 AWG (8.4mm<sup>2</sup>) aluminum, No. 17 AWG (1.0mm<sup>2</sup>) copper-clad steel or bronze wire, or larger, as a ground wire.
- b. Secure antenna lead-in and ground wires to house with stand-off insulators spaced from 4-6 feet (1.22 - 1.83 m) apart.
- c. Mount antenna discharge unit as close as possible to where lead-in enters house.
- d. Use jumper wire not smaller than No.6 AWG (13.3mm<sup>2</sup>) copper, or the equivalent, when a separate antenna-grounding electrode is used. see NEC Section 810-21 (j).

EXAMPLE OF ANTENNA GROUNDING AS PER NATIONAL ELECTRICAL CODE INSTRUCTIONS CONTAINED IN ARTICLE 810 - RADIO AND TELEVISION EQUIPMENT.

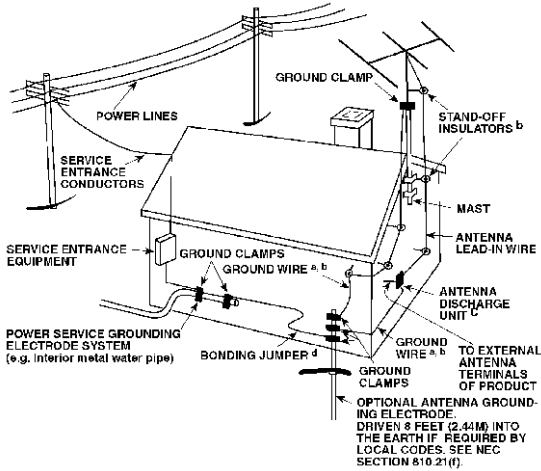

**NOTE TO CATV SYSTEM INSTALLER:** This reminder is provided to call the CATV system installers attention to Article 820-40 of the National Electrical Code that provides guidelines for proper grounding and, in particular, specifies that the ground cable ground shall be connected to the grounding system of the building, as close to the point of cable entry as practical.

### REGULATORY CERTIFICATION

KRK declare under our sole responsibility that this product, to which this declaration relates, is in conformity with the following standards:



The Declarations of Conformity can be obtained from 382 Ave. de la Couronne, B-1050 Bruxelles  
 Authorized European representative: Phone: +3226450500 Fax: +326450505

## World Class Performance in Studio Reference Monitors

KRK's industry-leading line of studio monitors and subwoofers provide a level of precision and performance unheard of in monitor systems. Your KRK12s subwoofer features several key design elements that have come to be recognized as the "studio standard" for the world's finest engineers, producers, and musicians. Your KRK subwoofer delivers world-class performance — at a price that makes this a truly uncommon value.

## Contents

Introduction	5
Unpacking	6
KRK Systems' Design Philosophies	7
KRK's ERGO Room Correction System	8
System Controls – Rear Panel	10
Connecting Your System	13
Subwoofer Placement and Set Up	15
Hooking Up Your Subwoofer: 5.1 Surround	17
Bass Management Theory	19
Removing the Subwoofer Grill	20
Troubleshooting	21
Shipping Instructions	25
Specifications	27

## Introduction

Congratulations and thank you for purchasing the KRK12s active studio subwoofer! We are the most dedicated monitor company in the world and we are thrilled you have joined our ever growing family of loyal customers. The KRK12s joins our premium subwoofer series, delivering an outstanding performance, incredible accuracy, and high output level, again raising the bar above the competition.

We are not the new standard. We have always been the standard among the world's finest engineers, producers, musicians, and DJs.

The purpose of this manual is to explain the main features of the KRK12s and briefly describe its operation. We encourage you to take a few minutes to familiarize yourself with the included information. Thank you for choosing KRK!

### **Important notes:**

**Safety:** To ensure correct operation of this product and for your own safety, please read the *Important Safety Instructions* section.

### **Caution:**

- Do not remove the rear panel of the subwoofer. It could result in electric shock. Refer to qualified service personnel to perform any repair or service to the electronics.
- This product is capable of producing sounds at a volume that could cause permanent hearing damage.

## Unpacking

Your new subwoofer has been carefully inspected and tested prior to packing and shipping. After unpacking your subwoofer, carefully inspect it for exterior damage and immediately report any physical damage during transit to your shipping carrier. Save the shipping boxes and all packaging materials in case the unit needs to be returned to your local dealer or KRK Systems, LLC.

- Ensure that the voltage indicator found in the voltage selector is set to the correct voltage setting for your local supply.

Please read the warranty card that was included in the shipping carton with your product before shipping to KRK Systems. A Return Material Authorization (RMA) from KRK Systems is required before shipping a product to KRK Systems for repair. After obtaining a RMA from KRK Systems, all KRK Systems products in need of repair can be returned to the dealer where they were purchased or sent directly to KRK Systems.

- For the safest possible return to KRK, please use the shipping carton and packaging materials that were originally provided with your subwoofer.
- KRK cannot be responsible for any damages incurred during the shipping process due to poor packing. Make certain to use insurance on your return shipment.
- If your subwoofer is out of warranty and you would like a quotation before servicing your product, please include a note with your contact information on it and we will contact you with a service quote. Service will be performed once your method of payment has been established and approved.

### **Our Focus is Your Mix**

At KRK, our focus has always been to make the most accurate studio monitors available at any price.

We don't offer PA gear, mixers or motorcycles – just the tools you need to deliver a great mix. From the legendary Exposé Series, to VXT to the new RoKit Generation 2 ("G2") series – we know recording monitors.

We do not add sonic characteristics like some other manufacturers that make their monitors appear to provide more SPL or add low frequencies which may sound impressive to an untrained ear, but prevent a competent engineer from making the right mix decisions.

When you use a KRK monitor, you can be confident that your mixes will translate well to the wide variety of playback conditions that can occur in the real world. We want your audio mixes to sound good everywhere – not just in your studio!

### **Port Design**

Our ports are designed to greatly reduce air flow turbulence for high performance audio reproduction. The result? Clear, accurate and well designed low frequency extension.

### **Even More Accurate than Before**

We optimized our speaker voicing to provide even more accurate frequency response for transparent audio reproduction using our custom made KRK drivers. What you hear is what you get, where ever your music is being played. Our drivers are all custom-designed by our world-class studio monitor engineering team.



## KRK's ERGO Room Correction System

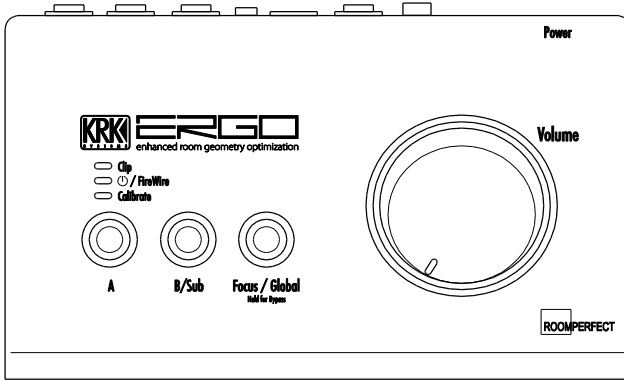

We highly recommend use of the KRK ERGO room correction / audio interface for delivering the best possible performance from your KRK monitoring system.

ERGO is a standalone, high-performance room correction system that allows you to use up to two subwoofers with dedicated crossover functionality and delay compensation, and act as FireWire audio interface with superb quality conversion.

For more information about using ERGO with your monitoring system, please visit our website at [http://www.krksys.com/product\\_ergo.php](http://www.krksys.com/product_ergo.php)

# System Block Diagram

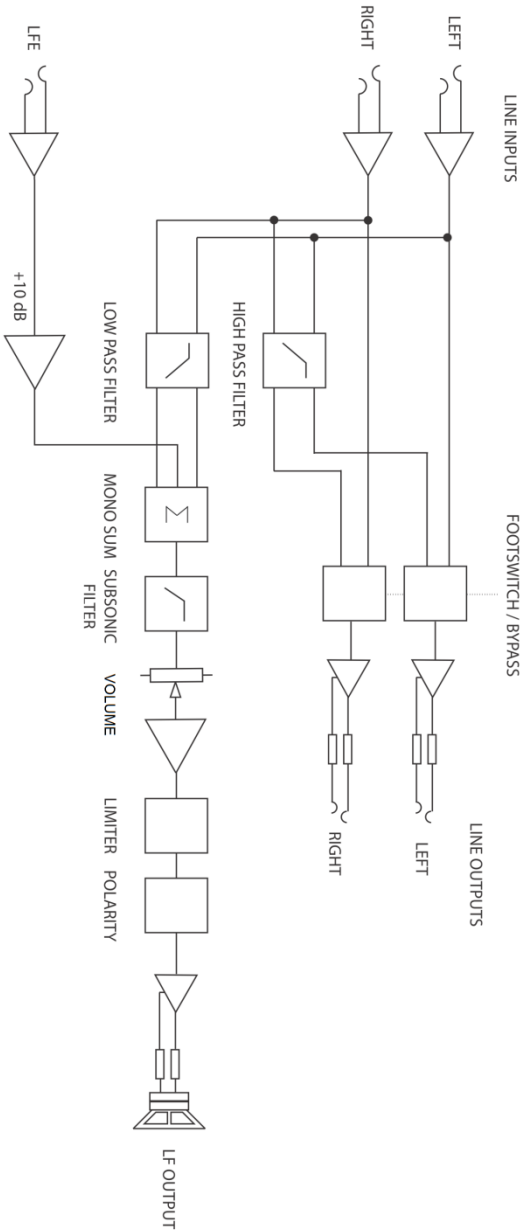

## System Controls – Rear Panel

Before installing and connecting the KRK12s, please read the System Controls descriptions so you are familiar with the main concepts.

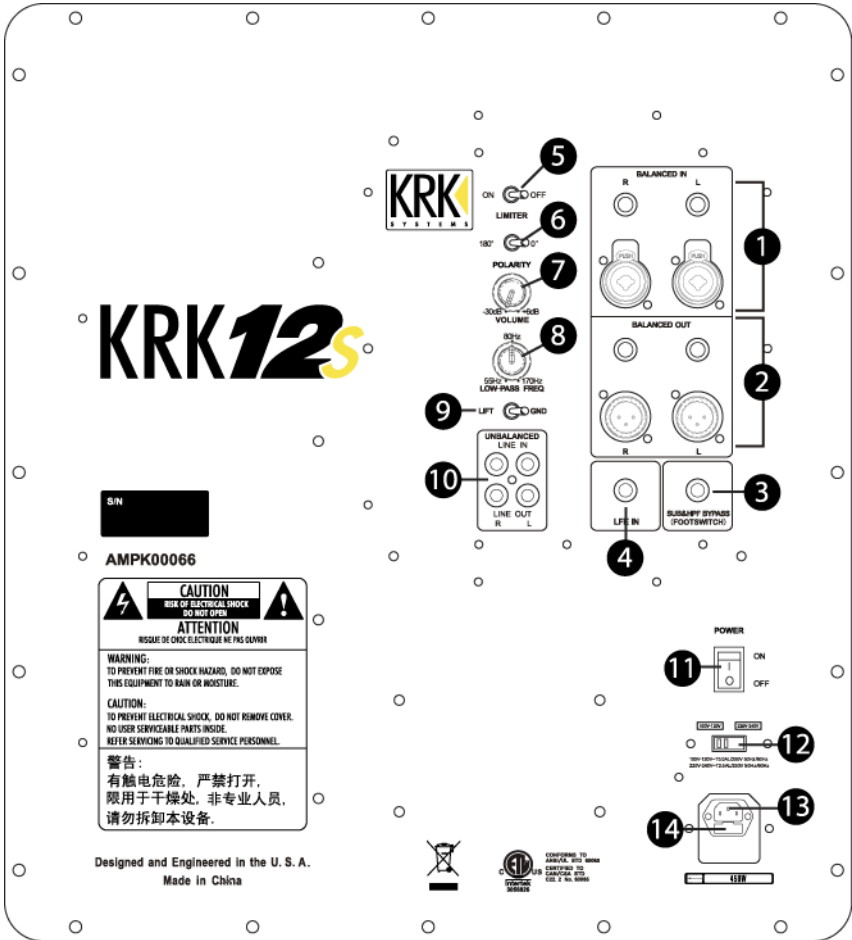

Figure 2.1 – System Controls on the Rear Panel

### **(1) RIGHT & LEFT INPUTS - BALANCED**

The RIGHT & LEFT inputs should be connected to the mixer or source outputs.

### **(2) RIGHT & LEFT OUTPUTS - BALANCED**

The RIGHT & LEFT outputs should be connected to the studio monitors. The subwoofer outputs have an 80 Hz HPF (high pass filter) that removes low frequency sound and passes only the mid and high frequency to the studio monitors.

### **(3) SUB/HP FILTER BYPASS (FOOTSWITCH)**

The by-pass feature allows you to defeat (bypass) the subwoofer and provide full range audio to your studio monitors in instances where the RIGHT & LEFT outputs are being utilized. When the switch is activated, the high pass filter in the subwoofer will be by-passed allowing full bandwidth sound to the studio monitor. The subwoofer will also mute allowing an evaluation on the impact of the subwoofer in the studio. The foot switch can be activated by a standard male ¼", mono, latching footswitch to the female ¼" connector on the back panel (see footswitch model KRK KFS-1). Please note that the KRK12s does not support the LED indicator feature on the footswitch model KRK KFS-1.

### **(4) LFE INPUT**

The LFE input is TRS balanced. The LFE (Low-Frequency Effects/Enhancement) input is intended for a surround system with a channel dedicated to low frequency sounds ranging from 3 Hz to 120 Hz.

### **(5) LIMITER**

The subwoofer contains a limiter circuit which provides improved protection. The default setting for this switch will be in the OFF position. The limiter is designed to mitigate the negative effects of over driving the amplifier and ore the speaker's drivers. The limiter, when engaged to the ON position, can greatly reduce the risk of harming a driver.

### **(6) POLARITY**

Functionally, the Polarity switch is a polarity inversion mechanism whose position affects the phase relation of the subwoofer output to the other speakers in your room. The proper switch position of 0 or 180 degrees depends on a number of variables. These variables include, the distance of the subwoofer from the listening position and monitors, as well as the system's absolute polarity and the bass response of the room (refer to the **Subwoofer Setup and Placement** section in order to determine the correct switch position for your monitoring system and room). The KRK12s is shipped with the polarity switch set to 0 degrees.

### **(7) VOLUME**

The volume control adjusts the input sensitivity (counterclockwise reduces sensitivity). The volume range is from -30 dB to +18 dB and the KRK12s is shipped at the -30dB setting. Adjustment to the volume may need to be made to match the level of the studio monitors.

## **(8) LOW-PASS FREQUENCY**

The low-pass frequency adjustment is performed through a continuously variable adjustment. The range is from 55 Hz to 170 Hz. If you are using the Subwoofer RIGHT & LEFT outputs to a set of studio monitors, than place this adjustment at the 80 Hz position. The KRK12s is shipped at the 80 Hz setting.

## **(9) GROUND LIFT**

Engaging the ground lift switch can sometimes reduce ground loop noise in your system. By providing an AC mains ground on the KRK12s and proper installation in a 'quiet studio' environment, the system is happily quiet. However, noise will be induced if the monitor is installed in less than desirable settings (i.e. audio cables run alongside power cables, behind refrigerators, near florescent lighting, older buildings with bad wiring), or with certain equipment with lots of RFI (lap-top supplies, PCs, generator supplied AC lines). This is because there is a ground loop through the sub panel, mains wiring, source, and back to the subwoofer on Pin-1 of the Audio inputs. Ground currents traveling through this loop impose different voltages along the path at different gain stages within the circuitry, thus creating noises.

The ground lift switch does not affect the AC mains/panel safety ground. It does not 'open' the connection thru Pin-1 to the panel, but increases the resistance (from zero ohms to one thousand ohms) to reduce the ground current and induced noises. Safety is not affected. The KRK12s is shipped with the ground lift switch set to GND

## **(10) UNBALANCED LINE IN & LINE OUT**

The RCA-type line in and line out are unbalanced, which is typically used for home audio systems. The outputs have an 80Hz HPF (high pass filter) that removes low frequency sound and passes only the mid and high frequency to the studio monitors.

## **(11) POWER SWITCH**

The power On/Off switch is located on the rear panel. The triangle in the KRK logo on the rear plate illuminates when power is applied. Upon initial turn-on, the triangle in the KRK logo will briefly turn red and then change to yellow which indicates the subwoofer is ready to be used. The subwoofer is in a fault condition when the triangle in the KRK logo is always red. This may indicate a faulty driver or power supply failure.

## **(12) AC INPUT VOLTAGE SELECTOR**

To change the AC Input Voltage, remove the power cord and slide the voltage selector to the desired voltage setting. Please note that when making voltage changes, the fuses will have to be replaced (refer to the **Changing Fuses** section below).

## **(13) AC INPUT INLET SOCKET**

A standard IEC-type AC Inlet Socket is used to provide power to the subwoofer. Be sure to use the power cord that is included with the product or one that is rated equal or greater than 240V, 15A.

## (14) FUSE HOLDER

Under normal operation the fuses should not blow. A blown fuse usually indicates an overload or fault condition. To change the fuse, remove the power cord, pry off the fuse block with a small flathead screwdriver and change the blown fuses. Refer to the **Specifications** section for fuse current ratings.

**NOTE:** If the fuses blow immediately upon power up, this indicates a fault condition and the monitor should be returned to KRK for repair.

## Connecting Your System

**IMPORTANT: Before starting up the subwoofer, be sure all connections are made, all fader and controls should be set at their minimum levels, and all other equipment should be powered prior to powering up your KRK12s subwoofer. If you are connecting the sub's Line Outs to your monitors, turn monitor power on after the subwoofer.**

KRK subwoofers include a built-in crossover and amplifier, so you only need the appropriate hook up cables to integrate it into your existing monitor system. First, you'll need to connect a pair of cables from the stereo monitor outputs of your console (or audio hardware device) to the left and right XLR or ¼" input jacks on the subwoofer. Next, if you are using the internal 80 Hz high-pass filter built into the subwoofer for the existing full-range monitors, hook the XLR output jacks on the subwoofer to the line-level inputs of your full range monitors.

A more advance system is required if the preference is to not use the internal 80Hz high-pass filter. Such advance systems would require the use of an external crossover. It is recommended to use an external crossover that features a subwoofer output connection. Consult the external crossover user manual to learn how to setup and connect the full range monitors and a subwoofer.

### **Subwoofer Hook Up with Active Monitors**

If you are using active (powered) monitors, use an XLR or ¼" cable to connect the output of the subwoofer directly to the input of the monitor. The output marked "Left" should go to your left monitor, and the output marked "Right" should go to your right monitor.

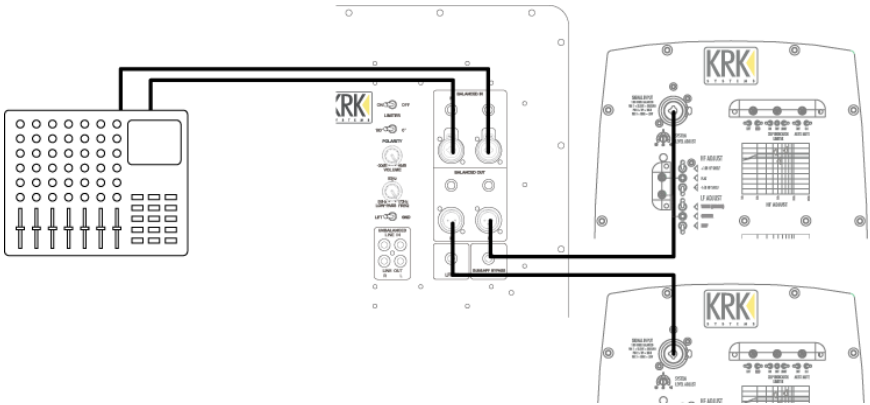
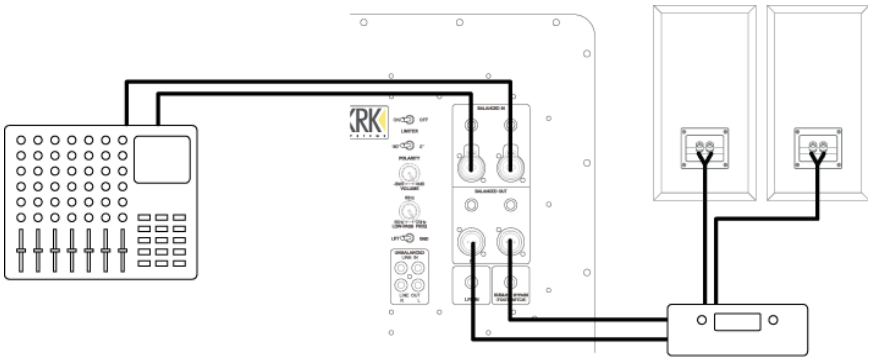

**Figure 3.1 – Subwoofer Hookup with Active Studio Monitors**

### **Subwoofer Hook Up with Passive Monitors**

If you are using passive (non-powered) monitors, use an XLR or ¼" cable to connect the output of the subwoofer directly to the input of the monitor's external power amplifier, and then connect the power amplifier speaker output to the monitors.

Do not connect the speaker output of the monitor's external amplifier to the input of the subwoofer. This will cause permanent damage.



**Figure 3.2 – Subwoofer Hookup with Passive Studio Monitors**

## Subwoofer Placement and Set Up

### The basics of subwoofer placement

It is widely accepted that frequencies below 100Hz are generally omni-directional, which is to say it is almost impossible to detect where they are originating from in a any given space. What is less commonly known is that the geometry of and objects within a room can greatly affect how the subwoofer will react. Here are some suggestions of things to keep in mind for proper subwoofer placement.

- Keep the subwoofer as near as is practical to the satellite speakers. This will reduce possible interference from time alignment issues.
- Keep the subwoofer away from corners and walls if possible. While the effects of proximity to solid surfaces can be overcome, it is often best to avoid those situations completely if possible.
- One of the easiest ways to determine the ideal placement of a subwoofer is to start with the subwoofer in the main listening position and move yourself around the room. Where the bass sounds smoothest, or even loudest, is usually a good spot to start with placing the subwoofer.
- Once you have the subwoofer in a place where it makes sense, sit in the main listening position and listen for the bass response. Move the subwoofer around by about a foot at a time until you find the place where the low end sounds the smoothest.

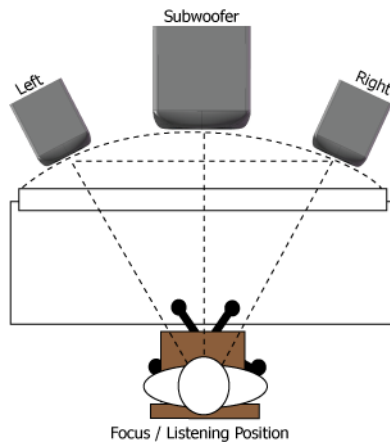

**Figure 4.0 – Subwoofer Placement**



## Subwoofer volume and phase alignment

The next step is to configure the subwoofer volume and phase settings for your system. Here are some step by step instructions for how to do this.

- Start with your subwoofer crossover set to around 80Hz.
- Next, route a band limited pink noise tone through the system including the satellite speakers. 500Hz-1kHz will allow you to set the volume of the satellites without exciting the subwoofer. Using an SPL meter (or iPhone app), set the overall volume so that the level is something comfortable. Around 85dB should suffice.
- Run another band limited pink noise tone of 35Hz-70Hz through the system and set the volume on the sub to where it's hitting 85dB on the meter as well.
- Set the low pass crossover to the highest setting (near 130Hz). Run a band limited pink noise tone from 60Hz-120Hz and from the listening position, determine if 0 or 180 on the phase switch is loudest. Leave the switch in the loudest position.
- If your subwoofer has a variable phase knob, run a 70Hz test tone through the system. Flip the phase switch to either 180 or 0, whatever the opposite of what it was in the previous step, and adjust the variable phase until the bass level is quietest. Then flip the phase switch back to 0.
- Finally listen to some music you are familiar with and set the crossover level to a place where you only hear low end and no mid frequencies coming from the sub. A commonly accepted practice is to double the lowest frequency that the satellite speakers are rated for and use that as the crossover frequency.

## Hooking Up Your Subwoofer: 5.1 Surround

This is a bit more involved than a stereo hook up since there are now six speakers involved— as well as something called Bass Management (see the **Bass Management Theory** section). Notice in the figure below that for professional use a separate 6-channel level control box is required between the mix-down deck and the monitor speakers. This is because few small format mixing consoles have provisions to switch and level-manage a 6-channel audio signal. The simplest and perhaps best way to accomplish this is to use an external, 5.1 level controller. It is placed between the outputs of the mix-down deck and the monitor speakers, allowing it to control the playback level while the mix-down deck receives full-level recording signal.

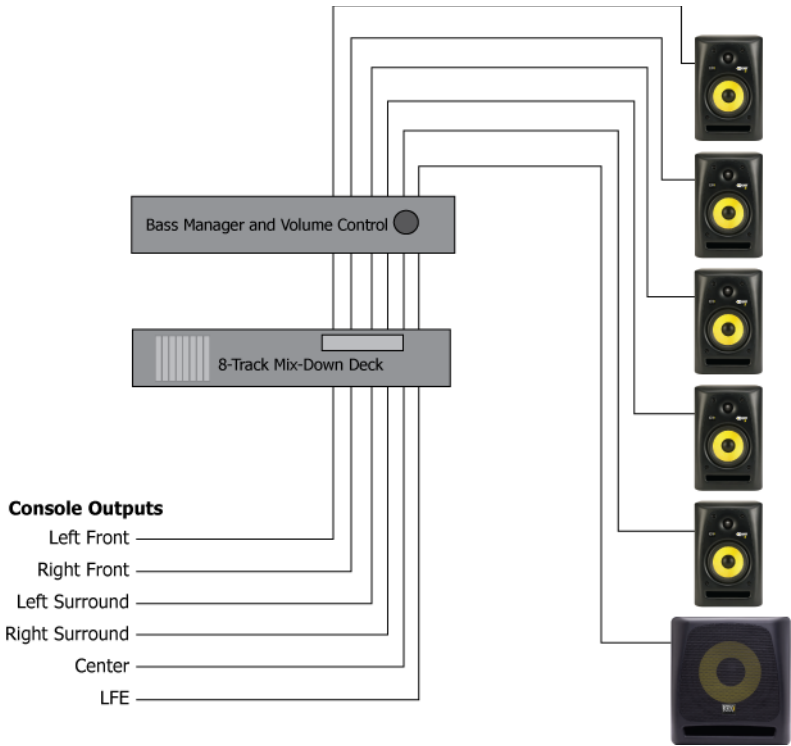

## Beyond Stereo to 5.1 Surround

When using a subwoofer for the LFE (Low Frequency Effects) channel in a 5.1 surround monitoring system, rotate the low pass filter all the way to the right to the 170Hz position. Note that the LFE channel is set with an additional 10dB of monitoring gain. To set this level, we recommend using 2-octave wide, band-passed, pink noise from 20 to 80Hz for the LFE channel and 500 to 2,000Hz for the near-field speakers. After adjusting each near-field monitor one at a time to 85dB SPL, adjust the LFE channel 10dB louder to 95dB SPL.

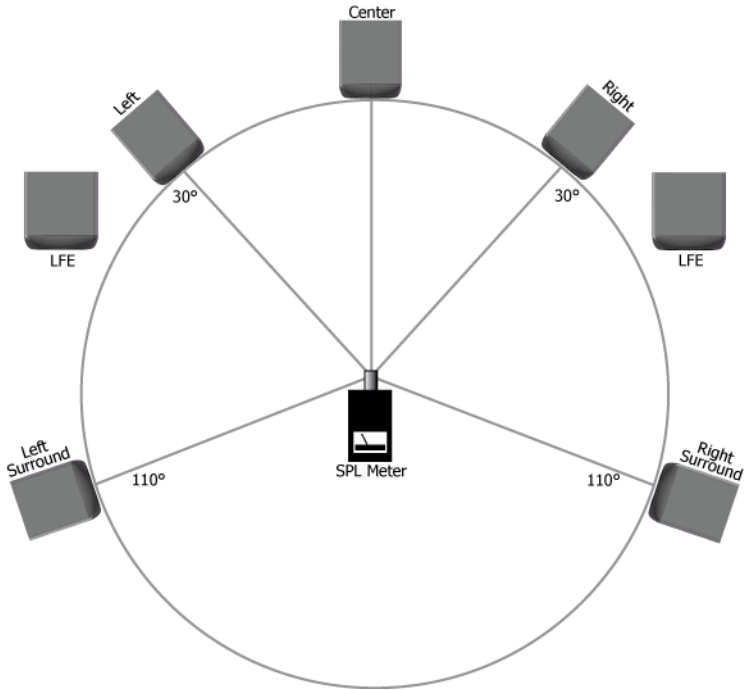

Bass management is a method for extending the bass response of small, near-field speakers used in 5.1 surrounds sound systems (familarly called home-theatre systems). This is done by routing frequencies below a cutoff point to a separate subwoofer (sometimes called “bass redirection” in home-theater receivers). This can usually be enabled by selecting “Small Speakers” from a speaker set up menu. This process places a group of two-way filters in the speaker output path, typically at 80Hz. These filters route all sonic energy above this given frequency (e.g. 80Hz) to the Left, Center, Right, Left Surround and Right Surround speakers. In turn, the process redirects the low-frequency energy from the five full-range channels to a single subwoofer, which also reproduces the separate LFE channel.

Bass management is used in practically every consumer home-theater system. Therefore, audio engineers mixing for modern listeners should realize that their studio monitoring systems must be able to reproduce sufficient low frequencies so they can avoid recording undesirable subsonic information. Without such studio monitoring, it is possible to release a mix with infrasonic problems, such as pops, air conditioner rumble, traffic noise, footsteps, etc. These subsonic noises will be eliminated (masked) by the natural high-pass filter effect of using near-field monitors with a response that goes down only as low as 40 or 50Hz. Thus, infrasonic problems may not be recognized (heard) in the studio. However, since virtually all home-theatre systems use subwoofers with bass management, consumers will hear these infrasonic problems at high volume levels in their home.

Bass management effectively extends the low-frequency response of near-field monitors down well into the 25 to 40Hz range (depending on the subwoofer used). This allows the engineer to take evasive action in the studio, such as engaging high-pass filters on input channels and microphones, adding pop filters and suspension mounts to microphones and correcting HVAC and other rumble problems.

## Removing the Subwoofer Grill

The subwoofer grill can be removed and the grill's rubber gasket can be reinserted to show off your KRK12s woofer. However, if you place your subwoofer in proximity to your feet we highly recommend leaving the grill on to protect the speaker!

To remove the grill and replace the grill's rubber gasket, follow these directions:

1. Take a paper clip and bend a "tight" hook into the paper clip. You want a short hook to insert into the grill.
2. Insert the hook end of the paper clip into the grill near the edge and gently pull the grill toward you.
3. As you see the grill start to separate, repeat this procedure around the grill edge until you can easily pull the grill away from the cabinet.
4. Once you remove the grill, pull the grill's rubber gasket away from the grill.
5. Now insert the grill's rubber gasket into the groove in the cabinet that the grill came from so that the back of the gasket is facing out. This will give you a seamless edge to the gasket so that it fills the grill's groove in the cabinet.
6. Store the grill in a safe place in case you want to reinstall it later.

## Troubleshooting

We welcome your input. If you should have any problems with your KRK monitors, we want to hear about it. You can either email us (please provide your phone number with your email) or contact our technical support department directly at 954-949-9600. We're constantly striving to better our already high quality. Your comments are appreciated. E-mail: [service@krksys.com](mailto:service@krksys.com)

### If there is no power, check to see if...

- Check to see if the power cord is plugged into both the IEC socket on the rear panel of the active speaker and into the AC mains. Verify that the AC mains are active by using an approved AC tester or simply connect a lamp with working light bulb. In some cases, the AC mains may be controlled by a light switch or power strip suppressor that may not be in the 'on' position.
- Verify that the power switch on the active speaker is in the 'on' position.
- Check to see if the AC mains voltage is matched to the correct operating voltage requirements. If the AC mains voltage is higher than the selected voltage it is possible that the fuse needs to be replaced. For example, if the AC mains voltage is 240VAC and the selected voltage on the active speaker is set incorrectly to '110-120VAC', then the fuse will break to protect the active speaker electronics.
- Check to see if the power light is illuminated. The power light can often to be found on the front panel of the monitors and the rear panel of the subwoofers. The power light is part of the triangle contained in the 'KRK' logo. If the power light is not illuminated, turn the power switch OFF and check the A/C mains fuse(s). The fuse is located directly below the power receptacle. Please see the user guide that came with your monitor for more information.

**NEVER USE A LARGER AMPERAGE FUSE THAN IS SPECIFIED!**

After the fuse has been checked and replaced, turn the power switch back on. The power light should illuminate.

- Check to see if a fuse change was needed and upon powering the monitor back up the fuse(s) blow again, the monitor needs to be returned to the dealer where you purchased it or to KRK for servicing.

### **If you can't hear certain sounds...**

- Repeat steps in the previous troubleshooting section above before continuing to the next steps.
- Check to see if all other audio devices using the same AC outlet are still operating.
- Check to see if the audio source cable is plugged into both the source output and the monitor input.
- Check to see if the System Gain pot is turned up fully clockwise. The System Gain pot on monitor models E8B, VXT and ROKIT2 series should be set to + 6 dB. For all other models not mentioned please consult the user manual that came with the product.
- Check to see if the signal source (E.g. mixing console, work station, CD player, etc.) is turned up to a level that can properly send a signal to the monitors.
- Check to see if the work station is in mono or stereo, or information in the mix may also be panned differently which will result in differing cancellation. Audio heard in stereo and not heard in mono may be a result of phase cancellation due to long delays between left and right channels or polarity inversion. Avoid polarity inversion by using matching cables and use one type of input connection only. Do not use an XLR/TRS balanced input on one monitor and an RCA unbalanced input on the second monitor.
- Check to see if one of the monitors is working. Exchange the audio input cable from the non-working monitor to the working unit. This will determine whether it's really the monitor, a faulty cable, or some other glitch in the audio chain.
- If the monitor is still not responding, it should be returned to the dealer where you purchased it or to KRK for servicing.

### **If the monitor suddenly stops working...**

- Turn the monitor level down or off.
- Repeat steps in the troubleshooting sections above before continuing to the next steps.
- Carefully check to see if the amplifier's back plate is hot! If the monitor has been running at highest power output for an extended period of time, it could be that the unit has become overheated and the protection circuitry has shut the system down momentarily. The monitor provides maximum circuitry protection against AC power surges, amplifier overdrive, and overheating of the amplifiers. Turn the monitor off then wait 30 minutes to allow the back plate to cool down. Turn the power switch back on.
- Increase the volume to check for normal operation.
- If the monitor is still not responding, it should be returned to the dealer where you purchased it or to KRK for servicing.

## The sound quality changes...

- Repeat steps in the previous troubleshooting section above before continuing to the next steps.
- It is possible that the change in sound quality is due to changes in the room or listening position. Low frequencies (bass response) can be increased or reduced by changes such as furniture and/or large equipment placement. Try moving the speakers or listening area a different position or return the room back to where the sound quality was acceptable.
- A reduction in bass frequencies may be a result of polarity inversion between the left and right channels or long delays between the left and right channels. Information in the mix may also be panned differently which will result in differing cancellation. Check the workstation and verify if one channel is polarity flipped or long delays are being used. Avoid polarity inversion by using matching cables and use one type of input connection only. Do not use an XLR/TRS balanced input on one monitor and an RCA unbalanced input on the second monitor.
- Disconnect the signal cable at the input of the monitor and adjust the System Gain or volume control to the minimum setting. With power on, place your ear close to each driver (tweeter/woofer) and listen for noise (i.e., a slight hiss or hum) while slowly increasing the System Gain setting from the minimum setting. It is important that the System Gain is slowly adjusted from minimum setting to avoid any spike in sound levels while the ear is close to the driver (tweeter & woofer). If there's absolutely no sound whatever, it could be that one or more of the drivers (woofer or tweeter or both) is at fault. It's also possible that the problem lies somewhere in the electronics.
- Play some non-distorted source material at a low volume. Carefully cover the tweeter (to block the sound) without touching the diaphragm. Is the woofer producing a clean sound? If there is not a clear tonal quality or any sound at all then the woofer probably needs to be replaced.
- Cover the woofer so you can hear mostly the tweeter. Is the tweeter producing a clear sound? If there is not a clear tonal quality or any sound at all then the tweeter probably needs to be replaced.
- Verify the source signal level has not changed or source has changed. This can be tested by connecting the source headphone outputs to a set of headphones and verifying the sound is not loud or distorted. If the sound is poor at the source (preamp stage) than it is not the active speakers.
- Once you have a better idea of what may be at fault then call us and speak with someone in the service department. They will help you determine the best solution to correct your monitors. The service department can be reached at 954-949-9600.



## The monitor (or subwoofer) hisses, hums or makes other loud noises...

- Make sure that the power cord is plugged snugly into the IEC socket on the rear of the monitor.
- Check the connections between the signal source and the monitor. Make sure all connections are secure and that the cable is not damaged or wired incorrectly.
- If you are using an unbalanced output to balanced cable conversion, make sure it is correct. The shield is connected to the unbalanced ground of the source and pins 1 and 3 of the XLR (or the sleeve and ring on the ¼" TRS jack).
- All audio equipment should use the same ground point. Check all other devices using the same AC output in the building like light dimmers, neon signs, TV screens, and computer monitors. These devices should not be using the same circuit.
- Verify that the signal cables are not routed near AC power lines or other EMI sources (including wall power adapters and computers).
- Excessive hiss may be a result of an incorrect gain setting before the speaker connection. Verify the source signal is not noisy before connecting the monitors. This can be tested by connecting the signal source headphone outputs to a set of headphones.

## Shipping Instructions

All products in need of repair can be returned to the dealer where it was purchased, or to the following address:

KRK Systems, LLC.  
772 S. Military Trail  
Deerfield Beach, FL 33442  
Phone: +1 954-949-9600  
Fax: +1 954-949-9590  
E-mail: [returns@krksys.com](mailto:returns@krksys.com)

- Please call for a Return Authorization number before returning any product for repair. The service department can be reached at 954-949-9600 or email [returns@krksys.com](mailto:returns@krksys.com) along with the following information:
  - Your Name
  - Your Address
  - Phone Number
  - Model Number
  - Serial Number
  - Description of the problem
- For the safest possible return to KRK, please use the shipping carton and packaging that your monitor was originally shipped in.
- KRK cannot be responsible for any damages incurred during the shipping process due to poor packing. Make sure to insure your shipment.
- If your monitor is out of warranty and you would like a quotation prior to servicing your product, please include a note with your contact information on it and we will contact you with a service quote. Service will be performed once your method of payment has been established and approved.
- For replacement part quotes call 954-949-9600.

## Product Registration and Warranty

To register your product and warranty, visit <http://www.krksys.com/register.html>

If you do not have access to the Internet or a computer, please contact via telephone at 954-949-9600 Option #2 and request a product registration/warranty form to be mailed to you for completion or mail us at:

KRK Systems  
772 S. Military Trail  
Deerfield Beach, FL 33442  
ATTN: Product Registration/Warranty

Please note that product and warranty registration gives KRK Systems permission to send you information about new and existing products and promotions. If you do not wish to be contacted regarding new products and promotions, please opt out during the product/warranty registration process. You will continue to receive important product updates concerning your purchased KRK products.

## Specifications

Configuration	Front loaded, vented subwoofer
System type	Active Subwoofer
Low-Frequency	12" woven Kevlar woofer
Frequency Response	32Hz - 139Hz (left / right inputs)
Max Peak SPL	119.5 dB
Amplifier Class	Class A-B
Power Output	240 Watts Continuous @ 1% THD+N @ 100Hz
SNR (signal to Noise Ratio)	102dB
Amplifier Distortion (THD+N)	≤ 0.1% @-3dB of Maximum Power Output 20Hz - 200Hz
Input Impedance (Ohms)	10 kΩ Balanced or unbalanced
Ground Lift	On / Off
Low Pass Frequency	55Hz to 170Hz
HPF bypass	with footswitch only
Footswitch	Optional
Phase	0 or 180 degrees
System Volume	-30dB to +6dB
Indicators	Power, protection
Input Connectors	Stereo RCA for left and right, Stereo balanced TRS for left and right, stereo balanced XLR for left and right
LFE input	Balanced TRS
Output Connectors	Stereo RCA for left and right, Stereo balanced TRS for left and right, Stereo balanced XLR for left and right
AC Power Input	Selectable 110V-120V / 220V-240V
Enclosure Construction	18mm reinforced MDF
Finish	Textured Paint
Port Configuration	Front firing slot port
Grille	Metal Mesh
Dimensions (H x W x D)	18.11" (460mm) x 15.94" (405mm) x 22.64" (575mm)
Weight	66.44 Lbs. (30.14 Kg.)
Fuse Type	100V-120V~T5.0AL/250V 50Hz/60Hz (5mm x 20mm) 220V-240V~T2.5AL/250V 50Hz/60Hz (5mm x 20mm)

## MESURES DE SECURITE IMPORTANTES

 **ATTENTION** : LE SYMBOLE DE L'ÉCLAIR À L'INTÉRIEUR D'UN TRIANGLE ÉQUILATÉRAL, EST DESTINÉ À ALERTER L'UTILISATEUR DE LA PRÉSENCE DE PIÈCES SOUS TENSION NON ISOLÉES DANS LE PRODUIT, D'UNE MAGNITUDE POUVANT CONSTITUER UN RISQUE D'ÉLECTROCUTION.

 **AVERTISSEMENT** : LE SYMBOLE DU POINT D'EXCLAMATION, DANS UN TRIANGLE ÉQUILATÉRAL, EST DESTINÉ À ALERTER L'UTILISATEUR QUE D'IMPORTANTES CONSEILS DE FONCTIONNEMENT ET DE MAINTENANCE (RÉPARATION) SONT FOURNIS DANS LA DOCUMENTATION ACCOMPAGNANT LE PRODUIT.

 **REMARQUE** : LE SYMBOLE D'UNE MAIN DANS UN TRIANGLE ÉQUILATÉRAL EST DESTINÉ À ALERTER L'UTILISATEUR DE LA PRÉSENCE D'INSTRUCTIONS ET D'INFORMATIONS SPECIFIQUES CONCERNANT L'UTILISATION DE L'APPAREIL QUI DOIVENT ÊTRE LUES COMPLÈTEMENT AVANT D'UTILISER L'APPAREIL POUR LA PREMIÈRE FOIS.





 **ATTENTION** : POUR RÉDUIRE LE RISQUE D'INCENDIE ET DE CHOC ÉLECTRIQUE, NE DÉPOSEZ AUCUN CAPOT ET N'OUVREZ PAS L'APPAREIL. AUCUN COMPOSANT À L'INTÉRIEUR NE PEUT ÊTRE RÉPARÉ PAR L'UTILISATEUR. TOUTE RÉPARATION DOIT ÊTRE EFFECTUÉE PAR UN TECHNICIEN DE MAINTENANCE QUALIFIÉ.

 **AVERTISSEMENT** : AVANT DE CONNECTER ET D'UTILISER L'APPAREIL, LISEZ ET RESPECTEZ TOUTES LES CONSIGNES DE SÉCURITÉ ET LES INSTRUCTIONS D'UTILISATION. CONSERVEZ CE GUIDE D'UTILISATION POUR TOUTE RÉFÉRENCE ULTÉRIEURE. TOUS LES AVERTISSEMENTS SUR L'APPAREIL ET SON EMBALLAGE DOIVENT ÊTRE LUS ET RESPECTÉS.

 **AVERTISSEMENT** : Ce produit contient des agents chimiques susceptibles, selon l'état de Californie, de causer le cancer et/ou des déficiences congénitales ou d'autres anomalies liées à la reproduction.

 **ATTENTION** : Pour réduire tout risque d'incendie ou d'électrocution, n'exposez pas ce produit à la pluie ou à l'humidité. N'utilisez ce produit près d'une source d'eau, telle que baignoire, bac de lavage, évier, cuve de lessivage, dans un sous-sol humide ou près d'une piscine. Débranchez toujours l'appareil de la prise secteur avant de le nettoyer. N'utilisez jamais de diluant, liquides de nettoyage, solvants ou chiffons imprégnés de produits chimiques. Pour le nettoyage, utilisez toujours un chiffon doux et sec. Débranchez cet appareil pendant les orages ou si vous n'allez pas l'utiliser pendant une longue période.

 **ATTENTION** : L'unité doit être placée de sorte qu'elle ne gêne pas sa propre ventilation. Par exemple, elle ne devrait pas être placée sur un lit, un sofa, une couverture ou une surface semblable qui peut bloquer les fentes de ventilation ; ou placée dans un endroit encastré, comme une bibliothèque ou une armoire qui peuvent empêcher la circulation d'air par les fentes d'aération. L'appareil doit être placé loin de toute source de chaleur telle que radiateurs, bouches de chauffage, cuisinières et autres appareils (y compris des amplificateurs) qui produisent de la chaleur. Ne placez au dessus ou à côté de l'appareil aucune source de flamme nue, telle que des chandelles allumées.

 **AVERTISSEMENT** : Évitez de placer l'appareil sur surface, chariot, support, trépied, étagère ou table instable. L'appareil pourrait tomber et causer de graves blessures à des enfants et adultes et endommager le produit même. Utilisez seulement un chariot, support, trépied ou table recommandée par le fabricant ou vendue avec le produit. Le montage mural ou au plafond du produit doit respecter les instructions fournies par le fabricant et utiliser des accessoires de montage recommandés par le fabricant. Déplacez le chariot et l'appareil avec beaucoup de précaution. Les arrêts brutaux, les poussées trop fortes et les surfaces irrégulières peuvent renverser l'ensemble. Utilisez seulement un chariot, socle, trépied, support ou table recommandée par le fabricant ou vendue avec l'appareil. Quand un chariot est utilisé, soyez prudent lorsque vous déplacez l'ensemble chariot/appareil pour éviter les blessures en cas de renversement.



 **Remarque** : Si l'appareil est endommagé de manière irréparable ou atteint la fin de sa vie, suivez la réglementation locale concernant l'élimination des produits électroniques.

 **Remarque** : KRK Systems, LLC ne peut être tenue responsable des dommages et/ou perte de données causées par une mauvaise utilisation de l'appareil et/ou des applications fournies avec.

## MESURES DE SECURITE IMPORTANTES



**ATTENTION : POUR EVITER LES CHOCS ÉLECTRIQUES, INSÉREZ FERMEMENT LA LAME LA PLUS LARGE DE LA FICHE DANS LA BORNE CORRESPONDANTE DE LA PRISE.**

**ENGLISH:** The apparatus shall be connected to a Mains socket outlet with a protective earthing connection.

**GERMAN:** Das Gerät ist eine Wandsteckdose mit einem Erdungsleiter angeschlossen werden.

**FRENCH:** L'appareil doit être connecté à une prise secteur avec connexion à la terre.

**SPANISH:** El aparato estará conectado a una toma de red eléctrica con una conexión a tierra.

**ITALIAN:** L'apparecchio deve essere collegato a una presa di rete con una connessione a terra protettiva.



1. L'appareil ne doit être branché qu'à une alimentation électrique de tension et fréquence marquées sur le boîtier.
2. Évitez que le cordon ne soit piétiné ou pincé, surtout au niveau des fiches, prises de courant, et au point de leur sortie de l'appareil.
3. N'essayez pas de contourner la fonction de sécurité de la fiche polarisée ou de terre. Une fiche polarisée comporte deux lames dont l'une est plus large que l'autre. Une fiche de terre comporte deux lames et une troisième broche de mise à la terre. La lame large ou la broche de mise à la terre est prévue pour votre sécurité. Si vous ne parvenez pas à insérer entièrement la fiche dans une prise de courant, contactez votre électricien qualifié pour qu'il remplace votre prise de courant obsolète.
4. Si la fiche d'alimentation de ce produit comprend un fusible, ce dernier ne doit être remplacé que par un fusible de valeur de rupture identique ou inférieure.
5. N'utilisez jamais un câble d'alimentation endommagé ou usé, cela peut présenter un risque grave d'exposer des tensions mortelles.
6. Débranchez l'appareil de la prise secteur s'il ne va pas être utilisé pendant une longue période.
7. Utilisez uniquement des pièces ou des accessoires recommandés par le fabricant.



**NE TENTEZ PAS DE REPARER CET APPAREIL VOUS-MÊME. CONFIEZ TOUTE RÉPARATION À UN PERSONNEL TECHNIQUE QUALIFIÉ.**

Lors tout entretien ou réparation, assurez-vous que le technicien utilise les pièces de rechange agréées par le fabricant ou qu'elles présentent les mêmes caractéristiques que les pièces d'origine, et demandez au technicien de procéder à un contrôle de sécurité pour s'assurer que le produit est en bon état de fonctionnement.



**TOUTES LES SUBSTITUTIONS NON AUTORISÉES PEUVENT RÉSULTER EN INCENDIE, CHOCS ÉLECTRIQUES OU AUTRES RISQUES.**



**ATTENTION POUR ... VITER LES CHOC ELECTRIQUES, INTRODUIRE LA LAME LA PLUS LARGE DE LA FICHE DANS LA BORNE CORRESPONDANTE DE LA PRISE ET POUSSER JUSQU'AU FOND.**

**Cette unité doit être inspectée par un personnel qualifié dans les cas suivants :**

Le cordon ou la prise d'alimentation a été endommagée

Des objets ou un liquide a pénétré à l'intérieur de l'appareil

L'unité a été exposée à la pluie ou à un liquide quelconque

L'appareil semble ne pas fonctionner normalement ou sa performance s'est dégradée

L'appareil est tombé ou le boîtier est endommagé.



**Remarque :** Débranchez toujours l'appareil de la prise secteur avant de le nettoyer. N'utilisez jamais benzène, diluant ou autre solvant pour le nettoyage. N'utilisez qu'un chiffon doux humidifié.



**Remarque :** Évitez que des objets ne s'introduisent ou des liquides ne s'infiltrant par les fentes de l'appareil.

Si une antenne d'intérieur est utilisée (soit intégrée au poste ou installée séparément), ne laissez jamais une partie de l'antenne toucher les parties métalliques des autres appareils électriques, tels que lampes, téléviseurs, etc.



**ATTENTION - LIGNES ÉLECTRIQUES** Toute antenne d'extérieur doit être située loin de toute ligne électrique.

## MESURES DE SECURITE IMPORTANTES



**MISE À LA TERRE D'UNE ANTENNE D'EXTÉRIEUR** Si une antenne d'extérieur est reliée à votre tuner ou tuner préamplificateur, veillez à ce que le système d'antenne soit mis à la terre afin d'assurer une protection contre toute surtension et accumulation de charges statiques. La section 810 du National Electric Code, ANSI/NFPA 70-1984, contient des renseignements sur la mise à la terre appropriée du pylône et de la structure de soutien, la mise à la terre de l'entrée de courant de l'unité de décharge de l'antenne, la taille des conducteurs de mise à la terre, l'emplacement de l'unité de décharge de l'antenne, le branchement aux prises de terre et les normes relatives aux prises de terre.

- Utilisez un fil en cuivre n° 10 AWG (5,3 mm<sup>2</sup>), en aluminium n°8 AWG (8,4 mm<sup>2</sup>) ou en acier recouvert de cuivre ou de bronze n° 17 AWG (1 mm<sup>2</sup>), ou plus large, comme fil de terre.
- Raccordez le fil conducteur de l'antenne et les fils de terre à la maison au moyen d'isolateurs muraux espacés de 122 à 183 cm (4 à 6 pieds).
- Installez l'unité de décharge de l'antenne aussi près que possible du point d'entrée du fil d'antenne dans la maison.
- Utiliser un fil de liaison en cuivre d'au moins n° 6 AWG (13,3 mm<sup>2</sup>) ou équivalent si vous utilisez une tige de terre séparée pour l'antenne. Voir NEC, section 810-21 (j).

EXEMPLE DE MISE À LA TERRE D'UNE ANTENNE CONFORMÉMENT AUX DIRECTIVES DU CODE NATIONAL DE L'ÉLECTRICITÉ SE TROUVANT À L'ARTICLE 810 - ÉQUIPEMENT DE RADIO ET DE TÉLÉVISION.

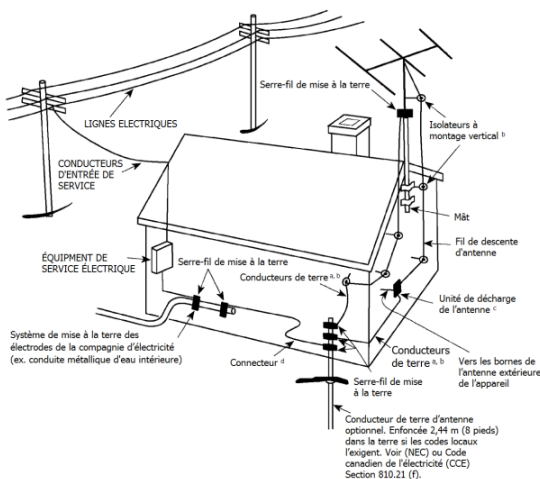

**Note à l'installateur de câblodistribution (CATV):** Cette note a pour objet d'attirer l'attention de l'installateur de câblodistribution (CATV) sur l'article 820-40 du Code canadien de l'électricité (CCE) qui fournit des directives pour la mise à la terre convenable et signale, en particulier, que le câble de terre doit être relié au dispositif de mise à la terre du bâtiment, aussi près que possible du point d'entrée du câble.

### CERTIFICATION RÉGLEMENTAIRE

KRK déclare sous sa seule responsabilité que l'appareil, auquel se réfère cette déclaration, est conforme aux normes suivantes :



La déclaration de conformité peut être obtenue auprès du 382 Ave. de la Couronne, B-1050 Bruxelles  
Représentant agréé européen : Téléphone : +3226450500 Fax : +326450505

## Moniteurs studio de performances de niveau international

La ligne KRK leader de l'industrie de moniteurs et subwoofers studio fournit un niveau de précision et de performance sans précédent dans les systèmes de moniteurs. Votre subwoofer KRK12s est doté de plusieurs principaux éléments de conception qui ont fini par le faire reconnaître comme le "studio standard" par les meilleurs ingénieurs, producteurs et musiciens du monde entier. Votre subwoofer KRK offre des performances de niveau mondial à un prix qui le rend d'une valeur singulière.

## Sommaire

Introduction	32
Déballage	33
Philosophies de la conception KRK Systems KRK	34
Système de Correction Acoustique ERGO de KRK	35
Commandes du système - Panneau arrière	37
Connexion du système	41
Emplacement et configuration du Subwoofer	43
Connexion du Subwoofer : 5.1 Surround	45
Théorie de Gestion des graves	47
Retrait de la grille du Subwoofer	48
Dépannage	49
Instructions d'expédition	53
Spécifications	55



## Introduction

Nous tenons à vous féliciter pour votre achat du Subwoofer de studio actif KRK12s. Nous sommes la société la plus spécialisée dans le monde dans le domaine des moniteurs dédiés et nous sommes ravis que vous ayez rejoint notre famille de clients fidèles toujours en pleine croissance. Le KRK12s se joint à notre série de subwoofers de la meilleure qualité, délivrant une performance exceptionnelle, une précision incroyable, et un niveau de reproduction élevé, mettant à nouveau la barre haut au dessus de la concurrence.

Nous ne sommes pas le nouveau standard. Nous avons toujours été le standard en ce qui concerne les meilleurs ingénieurs, producteurs, musiciens et DJ du monde.

Ce manuel vise à expliquer les principales caractéristiques du KRK12s et à décrire brièvement son fonctionnement. Nous vous incitons à prendre quelques minutes pour vous familiariser avec les informations contenues dans ce manuel. Nous vous remercions d'avoir choisi KRK !

### Remarques importantes :

**Sécurité :** Pour votre sécurité et pour garantir une utilisation correcte de ce produit, veuillez consacrer un moment pour lire la section *Consignes de sécurité importantes*.

### Attention :

- Ne retirez jamais le panneau arrière du subwoofer. Vous risquez d'être électrocuté. Reportez-vous à un personnel qualifié pour effectuer toute réparation ou entretien de composants électroniques.
- Ce produit est susceptible de produire des sons à un volume qui peut endommager l'ouïe et entraîner une perte auditive permanente.

## Déballage

Votre nouveau subwoofer été soigneusement inspecté et testé avant l'emballage et l'expédition. Après le déballage de votre subwoofer, inspectez-le à la recherche de dommages extérieurs et signalez immédiatement à votre transporteur toute détérioration physique due au transport. Conservez les cartons d'expédition et tous les matériaux d'emballage au cas où l'appareil devait être retourné à votre revendeur local ou à KRK Systems, LLC.

- Veillez à ce que l'indicateur de tension du sélecteur de tension soit mis sur la bonne tension correspondant à votre alimentation locale.

Lisez la carte de garantie contenue avec votre produit dans le carton d'expédition avant de le retourner à KRK Systems. Une autorisation de retour de matériel (RMA) doit être obtenue auprès de KRK Systems avant de retourner le produit à KRK Systems pour réparation. Après l'obtention d'une RMA de KRK Systems, tous les produits KRK Systems nécessitant une réparation peuvent être retournés au revendeur où ils ont été achetés ou envoyés directement à KRK Systems.

- Pour renvoyer, éventuellement, votre produit de façon sécurisée à KRK, utilisez le carton et les matériaux d'emballage d'origine de votre subwoofer.
- KRK ne peut être tenu responsable des dommages subis pendant l'expédition en raison d'un mauvais emballage. Veillez à assurer votre envoi de retour.
- Si votre subwoofer n'est pas sous garantie et que vous souhaitez avoir un devis avant de le réparer, joignez vos informations de contact pour que nous puissions vous envoyer un devis de réparation. Le service ne sera effectué qu'une fois votre mode de paiement ait été validé et approuvé.

### **Notre objectif est votre Mixage**

Notre objectif à KRK, a toujours été d'offrir à tout prix les moniteurs studio les plus fiables.

Nous n'offrons pas d'équipements de sonorisation, mixeurs ou motocycles - mais tout simplement les outils dont vous aurez besoin pour assurer un bon mixage. De la légendaire série Exposé, à VXT puis à la nouvelle série RoKit Generation 2 ("G2") - nous avons à présent acquis la réputation des moniteurs.

Nous n'ajoutons pas de caractéristiques sonores comme font d'autres fabricants qui s'arrangent pour que leurs moniteurs semblent offrir plus de SPL (niveau de pression acoustique) ou ajoutent des basses fréquences qui peuvent sembler impressionnantes pour une oreille non entraînée, mais empêchent un ingénieur compétent de prendre les bonnes décisions de mixage.

Lorsque vous utilisez un moniteur KRK, vous pouvez être sûr que vos mixages traduisent bien la grande variété des conditions de lecture qui peuvent se produire dans le monde réel. Nous voulons que vos mixages audio soient agréables partout - pas seulement dans votre studio !

### **Conception en événements**

Nos événements sont conçus pour réduire considérablement la turbulence d'air pour obtenir une reproduction audio de haute performance. Le résultat ? Une augmentation de basse fréquence claire, précise et bien conçue.

### **Même plus précise qu'avant**

Nous avons mis au point la sonorisation de nos haut-parleurs de manière à fournir une réponse en fréquence plus précise pour une reproduction audio plus sensationnelle en utilisant nos propres moteurs de haut-parleur personnalisés. Ce que vous entendez est ce que vous obtenez, partout où vous écoutez votre musique. Nos moteurs de haut-parleur sont tous spécialement conçus par notre équipe d'ingénieurs de moniteurs de studio de niveau mondial.

## Système de Correction Acoustique ERGO de KRK

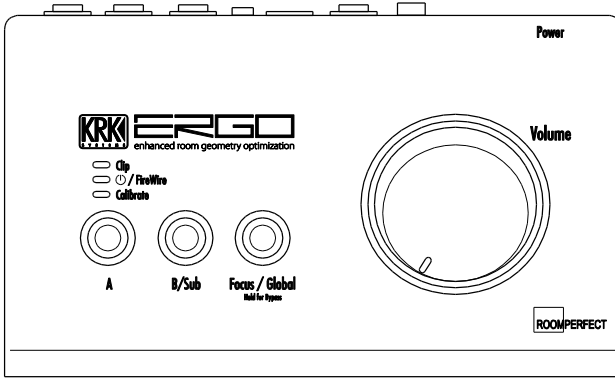

Nous recommandons fortement l'utilisation de l'interface de correction acoustique/audio ERGO de KRK pour obtenir la meilleure performance de reproduction des moniteurs KRK.

ERGO est un système de correction acoustique de salle, autonome et de haute performance qui vous permet d'utiliser jusqu'à deux subwoofers avec des fonctionnalités de crossover dédiées et de compensation de retard, et agit comme interface audio FireWire avec une superbe qualité de conversion.

Pour plus d'informations sur l'utilisation d'ERGO avec votre système de moniteurs, visitez notre site web à l'adresse [http://www.krksys.com/product\\_ergo.php](http://www.krksys.com/product_ergo.php)

# Schéma fonctionnel du système

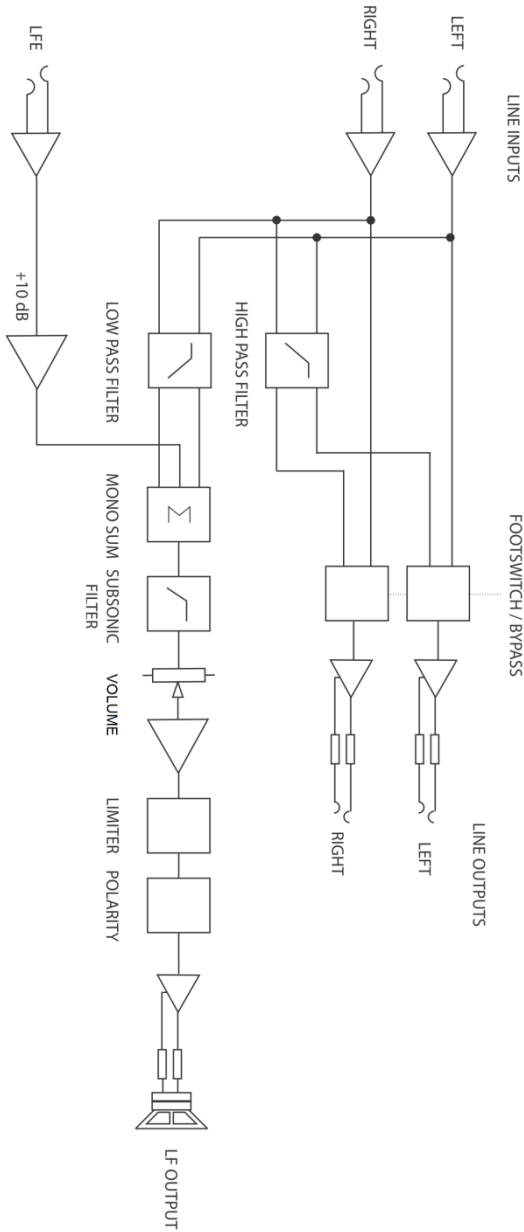

## Commandes du système - Panneau arrière

Avant d'installer et de connecter votre KRK12s, lisez la section Description du système de commande pour vous familiariser avec les concepts principaux.

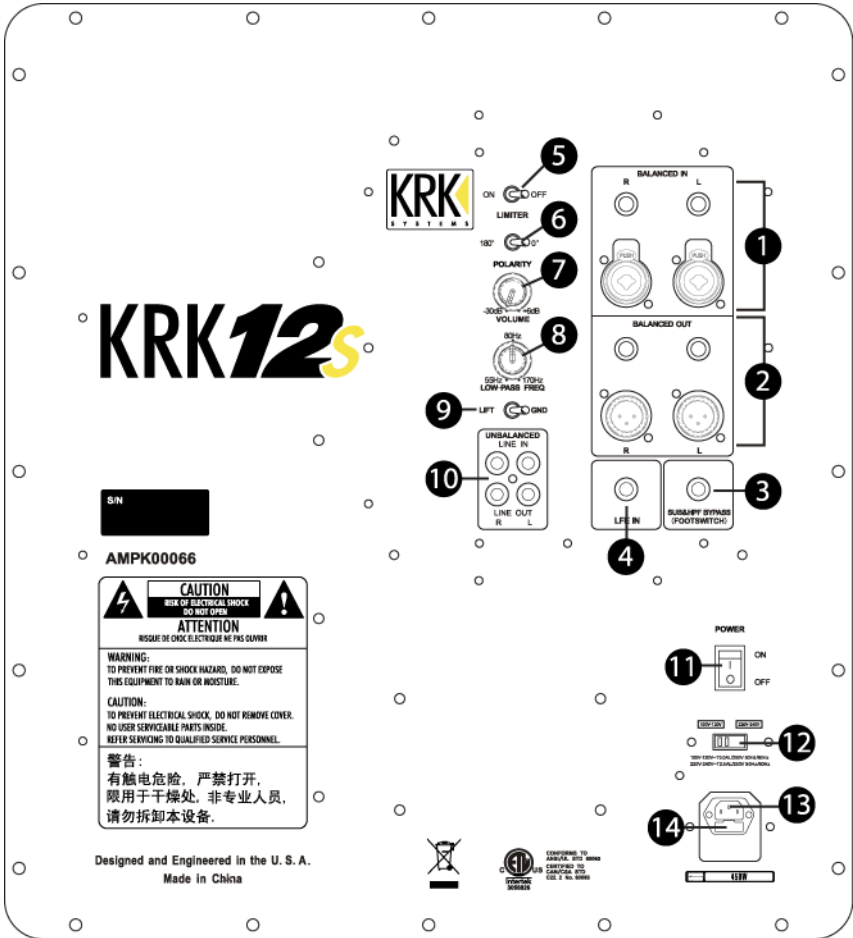

Figure 2.1 - Système de commande du panneau arrière

### **(1) ENTRÉES DROITE ET GAUCHE – EQUILIBRÉS**

Les entrées Gauche et Droite doivent être connectées aux sorties du mixer ou de la source.

### **(2) SORTIES DROIT ET GAUCHE – EQUILIBRÉS**

Les sorties Gauche et Droite doivent être connectées à des moniteurs de studio. Les sorties subwoofer sont dotées d'un filtre passe-haut 80 Hz (HPF) qui élimine les sons de basse fréquence et ne laissent passer aux moniteurs de studio que les fréquences moyennes et hautes.

### **(3) BYPASS SUBWOOFER/FILTRE PASSE-HAUT (INTERRUPTEUR AU PIED)**

La fonction de by-pass vous permet de contourner (bypass) le subwoofer et fournir une audio pleine gamme à vos moniteurs de studio dans les cas où les sorties Gauche et Droite sont utilisées. Lorsque l'interrupteur est activé, le filtre passe-haut du subwoofer sera contourné laissant ainsi passer toute audio pleine gamme aux moniteurs de studio. Le son du subwoofer sera coupé permettant une évaluation de l'impact du subwoofer dans le studio. L'interrupteur au pied peut être activé par un connecteur interrupteur au pied mâle standard ¼", mono vers un connecteur femelle ¼" du panneau arrière (voir interrupteur au pied modèle KFS KRK-1). Notez que le KRK12s ne supporte pas la fonctionnalité du témoin d'interrupteur au pied modèle KRK KFS-1 pédale.

### **(4) Entrée LFE (Effets basse fréquence)**

L'entrée LFE (Effets basse fréquence) est de type TRS symétrique. L'entrée LFE (Low-Frequency Effects/Enhancement (Effets basse fréquence)) est destiné à un système surround avec un canal dédié aux sons de basse fréquence allant de 3 Hz à 120 Hz.

### **(5) LIMITEUR**

Le subwoofer comprend un circuit limiteur qui permet une meilleure protection. Le réglage par défaut de ce commutateur sera dans la position OFF. Le limiteur est destiné à atténuer les effets négatifs de saturation de l'amplificateur et/ou de l'excitateur du haut-parleur. Le limiteur, lorsqu'il est mis sur la position ON (activé), peut réduire considérablement le risque de détériorer l'excitateur.

### **(6) POLARITÉ**

Fonctionnellement, le commutateur de polarité est un mécanisme d'inversion de polarité, dont la position affecte la relation de phase de la sortie du subwoofer aux autres enceintes dans votre pièce. La bonne position de l'inverseur de 0 ou 180 degrés dépend d'un certain nombre de variables. Ces variables comprennent, la distance du subwoofer de la position d'écoute et des moniteurs, ainsi que la polarité absolue du système et la réponse des graves de la pièce (reportez-vous à la section **Emplacement et configuration du subwoofer** afin de déterminer la bonne position de l'inverseur de votre système de commande et de la pièce). Le KRK12s est livré avec le commutateur de polarité à 0 degré.

## **(7) VOLUME**

Le bouton de volume règle la sensibilité d'entrée (réduit la sensibilité dans le sens antihoraire). La plage du volume est de -30 dB à +18 dB et le KRK12s est livré réglé à -30dB. Il est peut être nécessaire de régler le volume pour l'adapter au niveau des moniteurs de studio.

## **(8) FRÉQUENCE PASSE-BAS**

Le réglage de la fréquence passe-bas est effectué par un ajustement variable continu. La gamme est de 55 Hz à 170 Hz. Si vous utilisez les sorties Droite et Gauche du Subwoofer d'un ensemble de moniteurs de studio, fixez ce réglage à la position 80 Hz. Le KRK12s est expédié à la mise en 80 Hz.

## **(9) GROUND LIFT**

L'activation du commutateur Ground Lift peut parfois réduire le bruit de courant de fuite dans votre système. En dotant KRK12s de fil de terre et d'une bonne installation dans un environnement de "studio insonorisé", le système fonctionnera de façon silencieuse. Cependant, un bruit sera induit si le moniteur est installé dans des conditions défavorables (par exemple câbles audio qui longent les câbles d'alimentation, derrière le réfrigérateur, près d'éclairage fluorescent, dans des anciens bâtiments de mauvais câblage), ou avec certains équipements générant beaucoup de perturbation radioélectrique (ordinateurs portables, PC, lignes de générateur d'alimentation CA). C'est parce qu'il y a une boucle de courant de fuite passant par le panneau du subwoofer, le câblage électrique, la source, et retourne au subwoofer sur la broche 1 des entrées audio. Les courants à la terre qui traversent cette boucle imposent des tensions différentes sur la trajectoire du circuit à des stades différents de gain, créant ainsi des bruits.

Le commutateur Ground Lift n'affecte pas l'alimentation secteur/prise de terre du panneau. Il "n'ouvre" pas la connexion via la broche 1 vers le panneau, mais augmente la résistance (de zéro à mille ohms) pour réduire le courant de terre et les bruits induits. La sécurité n'est pas affectée. Le KRK12s est livré avec le Commutateur Ground Lift (annulation de la mise à la terre) réglé sur GND

## **(10) ENTRÉE ET SORTIE HAUT NIVEAU ASYMÉTRIQUES**

L'entrée et sortie haut niveau de type RCA sont asymétriques, qui est généralement utilisé pour les systèmes audio domestiques. Les sorties ont un filtre passe-haut de 80Hz (HPF) qui élimine les sons de basse fréquence et ne laissent passer aux moniteurs de studio que les fréquences moyennes et hautes.

## **(11) INTERRUPTEUR D'ALIMENTATION**

L'interrupteur On/Off se trouve sur le panneau arrière. Le triangle du logo KRK du panneau arrière s'allume lorsque l'appareil est mis sous tension. Lors de la première mise en marche, le triangle dans le logo KRK devient brièvement rouge puis devient jaune, cela indique que le subwoofer est prêt à l'emploi. Le subwoofer est défectueux lorsque le triangle dans le logo KRK reste rouge. Cela peut signaler un excitateur défectueux ou un défaut d'alimentation.



### **(12) SELECTEUR DE TENSION D'ENTRÉE**

Pour changer la tension d'entrée, retirez le cordon d'alimentation et faites glisser le sélecteur de tension sur la valeur appropriée. Notez que si vous changez la tension, les fusibles doivent être remplacés (reportez-vous à la section ci-dessous "**Remplacement de fusibles**").

### **(13) PRISE D'ENTRÉE SECTEUR**

Une prise de courant IEC standard est utilisée pour alimenter le subwoofer. Veillez à utiliser le cordon d'alimentation qui est fourni avec le produit ou un cordon dont les caractéristiques nominales sont supérieures ou égales à 240V, 15A.

### **(14) PORTE-FUSIBLE**

Dans des conditions de fonctionnement normal, les fusibles ne doivent pas sauter. Un fusible qui saute indique généralement une surcharge ou un défaut. Pour changer un fusible, retirez le cordon d'alimentation, retirez le porte-fusible en vous servant d'un petit tournevis plat et changez les fusibles grillés. Reportez-vous à la section **Spécifications** pour les caractéristiques nominales du courant des fusibles.

**Remarque :** Si un fusible saute immédiatement après la mise sous tension, cela indique un défaut et le moniteur doit être retourné à KRK pour réparation.

## Connexion du système

**IMPORTANT : Avant de mettre en marche le subwoofer, assurez-vous que toutes les connexions sont faites, tous les potentiomètres et commandes doivent être mis à leur niveau minimum, et tous les autres équipements doivent être mis sous tension avant le subwoofer KRK12s. Si vous connectez les sorties ligne du subwoofer à vos moniteurs, allumez les moniteurs après le subwoofer.**

Les subwoofers KRK intègrent un crossover et un ampli, ainsi vous il vous suffit de connecter les câbles appropriés pour l'intégrer à votre système de moniteurs existant. Vous devez d'abord connecter une paire de câbles à partir des sorties stéréo moniteur de votre console (ou un appareil audio) aux connecteurs d'entrée XLR gauche et droite, ou aux connecteurs d'entrée 1/4" du subwoofer. Ensuite, si vous utilisez le filtre passe-haut interne 80Hz intégré au subwoofer pour les moniteurs pleine gamme existants, connectez les connecteurs de sortie XLR du subwoofer aux entrées de haut niveau de vos moniteurs pleine gamme.

Un système plus avancé est nécessaire si la préférence est de ne pas utiliser le filtre passe-haut interne 80Hz. De tels systèmes avancés nécessiteraient l'utilisation d'un crossover externe. Il est recommandé d'utiliser un crossover externe qui dispose d'une connexion de sortie subwoofer. Consultez le manuel utilisateur du crossover externe pour savoir comment installer et connecter les moniteurs pleine gamme et un subwoofer.

### **Connexion du Subwoofer aux moniteurs actifs**

Si vous utilisez des moniteurs actifs (alimentés), il suffit d'utiliser un câble XLR ou un câble ¼" pour connecter la sortie du subwoofer directement à l'entrée du moniteur. La sortie marquée "Left" doit aller au moniteur gauche, et la sortie marquée "Right" doit aller au moniteur droit.

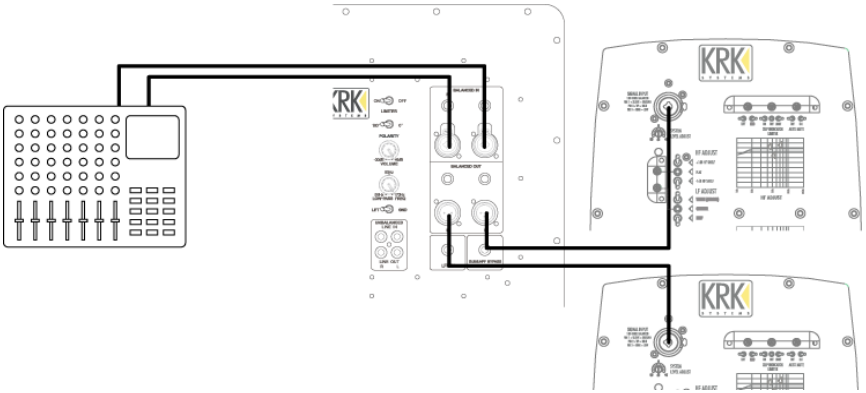
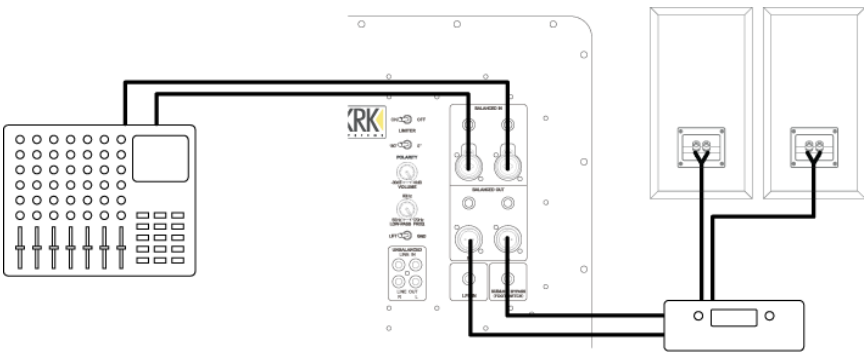

**Figure 3.1 - Connexion du subwoofer à des moniteurs actifs**

### **Connexion du Subwoofer à des moniteurs passifs**

Si vous utilisez des moniteurs passifs (non alimentés), utilisez un câble XLR ou ¼" pour connecter la sortie du subwoofer directement à l'entrée de l'amplificateur de puissance externe du moniteur, puis connectez la sortie haut-parleur amplificateur de puissance aux moniteurs.

Ne connectez pas la sortie haut-parleur de l'amplificateur externe du moniteur à l'entrée du subwoofer. Cela entraîne des dommages permanents.



**Figure 3.2 - Connexion du Subwoofer à des moniteurs de studio passifs**

### Les bases de l'emplacement d'un subwoofer

Il est largement admis que les fréquences inférieures à 100Hz sont généralement omnidirectionnelles, ce qui veut dire qu'il est presque impossible de détecter leurs origines dans un espace donné. Ce qui est moins connu est que la géométrie des objets dans une pièce peut considérablement affecter la réaction d'un subwoofer. Voici quelques suggestions à prendre en compte lors du placement d'un subwoofer.

- Placez le subwoofer le plus près possible des enceintes satellites. Cela permettra de réduire les éventuelles interférences dues à d'alignement temporel.
- Placez le subwoofer le plus loin possible des coins et des murs. Bien que les effets de proximité des surfaces solides puissent être surmontés, il est souvent préférable d'éviter complètement ces situations quand c'est possible.
- Une des façons la plus facile pour déterminer l'emplacement idéal d'un subwoofer est de le placer dans la position d'écoute principale et de se déplacer le long de la pièce. Là où les graves deviennent douces, ou même très fortes, est généralement considéré comme un bon endroit pour placer le subwoofer.
- Une fois que vous aurez placé le subwoofer dans un endroit acceptable, mettez-vous dans la position d'écoute principale et écoutez la réponse des graves. Déplacez le subwoofer dans un rayon d'environ un pied à la fois jusqu'à ce que vous trouviez l'endroit où les graves sont plus douces.

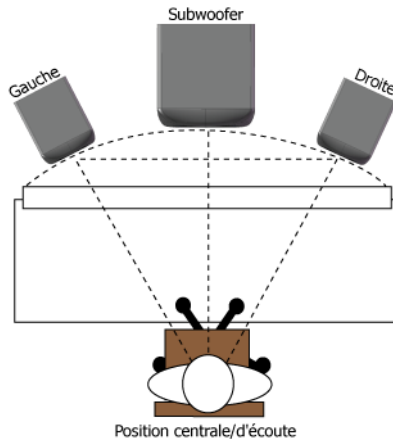

Figure 4.0 - Emplacement du Subwoofer

## Volume du subwoofer et alignement de phase

L'étape suivante consiste à configurer le volume du subwoofer et les réglages de phase de votre système. Voici quelques instructions étape par étape pour vous guider.

- Commencez par régler le crossover de votre subwoofer à environ 80Hz.
- Utilisez ensuite un disque ayant un bruit rose à bande passante limitée à travers le système, y compris les enceintes satellites. Une fréquence de 500Hz-1kHz vous permet de régler le volume des satellites sans exciter le subwoofer. En utilisant un sonomètre (ou une application iPhone), réglez le volume global de manière que le niveau soit à peu près confortable. Environ 85dB devront suffire.
- Reproduisez un autre bruit rose à bande passante limitée de 35Hz-70Hz à travers le système et réglez le volume du subwoofer là où il atteint 85dB sur le sonomètre.
- Réglez le crossover passe-bas sur le niveau le plus élevé (près de 130Hz). Reproduisez un bruit rose à bande passante limitée de 60Hz-120Hz et à partir de la position d'écoute, de déterminez si 0 ou 180 sur le sélecteur de phase est le plus fort. Laissez le sélecteur sur la position la plus forte.
- Si votre subwoofer dispose d'un bouton de phase variable, reproduisez une tonalité de test de 70Hz à travers le système. Basculez le sélecteur de phase entre 180 ou 0, la position opposée dans laquelle il était à l'étape précédente, et réglez la phase variable jusqu'à le niveau des graves est le plus calme. Retournez ensuite la phase sur 0.
- Ecoutez enfin à de la musique qui vous est familière et réglez le niveau du crossover sur une position où vous entendez seulement à basses fréquences et pas les fréquences moyennes provenant du subwoofer. Une pratique communément acceptée est de doubler la plus basse fréquence pour laquelle les enceintes satellites sont destinées et l'utiliser comme fréquence du crossover.

## Connexion du Subwoofer : 5.1 Surround

C'est un peu plus compliqué que pour la connexion stéréo puisqu'il y a maintenant six haut-parleurs impliqués ainsi que ce qu'on appelle la Gestion des graves (voir la section **Théorie de Gestion des graves**). Notez dans la figure ci-dessous que pour une utilisation professionnelle, un boîtier séparé de contrôle de niveau de 6 canaux est nécessaire entre la console de mixage et les enceintes des moniteurs. Ceci est dû au fait que quelques petites consoles de mixage ont la possibilité de commuter et régler le niveau d'un signal audio 6 canaux. La plus simple et peut-être la meilleure façon d'y parvenir est d'utiliser un régulateur de niveau 5.1 externe. Il est placé entre les sorties de la console de mixage et les enceintes des moniteurs, lui permettant de contrôler le niveau de lecture pendant que la console de mixage reçoit le signal d'enregistrement de plein niveau.

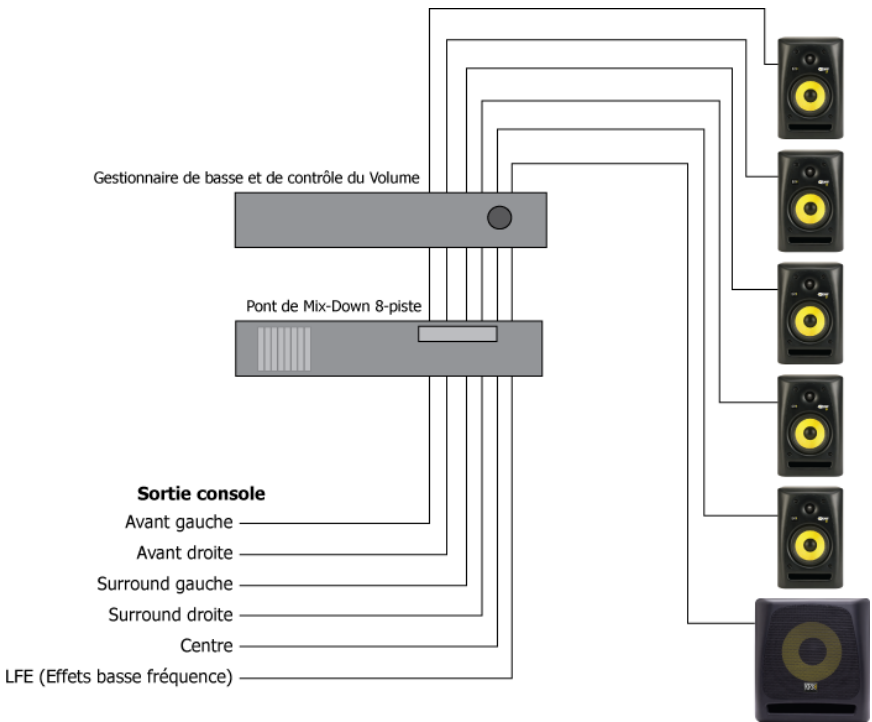

### Au delà du surround 5.1 stéréo

Lorsque vous utilisez un subwoofer pour le canal LFE (Effets De Basses Fréquences) dans un système de moniteurs surround 5.1, tournez le filtre passe-bas à fond vers la droite à la position 170Hz. Notez que le Canal LFE est réglé avec un gain supplémentaire de 10 dB. Pour régler ce niveau, nous vous recommandons d'utiliser un signal passe-bande de largeur 2 octaves, un bruit rose de 20 à 80 Hz pour le canal LFE et de 500 à 2.000 Hz pour les enceintes de proximité. Après le réglage de chaque enceinte de proximité une à la fois à 85dB SPL, réglez le canal LFE 10dB à plus de 95dB SPL.

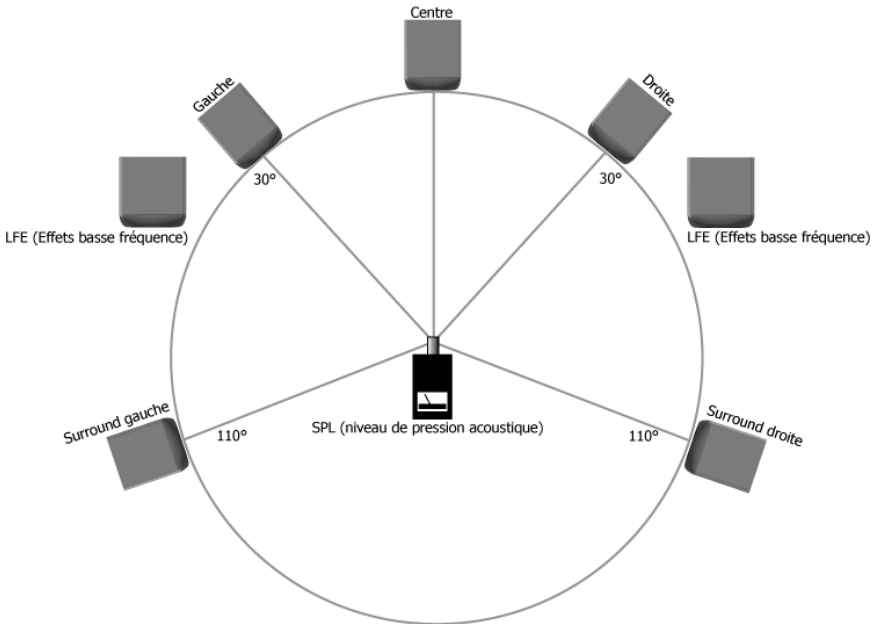

La Gestion des graves est une méthode pour étendre la réponse des graves de petites enceintes de proximité utilisés dans les systèmes surround 5.1 (familièrement appelé cinédom). Cela se fait par l'acheminement des basses fréquences à un point de coupure vers un subwoofer séparé (parfois appelé "redirection des graves" dans les récepteurs cinédom). Généralement ceci peut être activé en sélectionnant "Small Speakers" à partir du menu Configuration des enceintes. Ce processus place un groupe de filtres deux voies dans la voie de sortie de l'enceinte, généralement à 80Hz. Ces filtres acheminent toute l'énergie sonore au-dessus de cette fréquence donnée (par exemple 80 Hz) aux enceintes gauche, centrale, droite, surround gauche et surround droite. À son tour, le processus achemine l'énergie basse fréquence des cinq canaux pleine gamme vers un seul subwoofer, qui reproduit également le canal LFE (Effets basse fréquence) séparé.

La Gestion des graves est pratiquement utilisée dans tous les systèmes cinédom. Ainsi, les ingénieurs de mixage audio pour les auditeurs modernes devraient se rendre compte que leurs systèmes de moniteurs de studio doivent être capables de reproduire de basses fréquences suffisantes pour qu'ils puissent éviter d'enregistrer des informations subsoniques indésirables. Sans de tels moniteurs de studio, il est possible de produire un mixage avec des problèmes infrasonores, tels que claquements, bruit de climatisation, de circulation, de pas etc. Ces bruits subsoniques seront éliminés (masqués) par l'effet du filtre passe-haut naturel à l'aide de moniteurs de proximité ayant une réponse qui descend aussi bas que 40 ou 50Hz. Ainsi, les problèmes infrasonores peuvent ne pas être reconnus (entendus) dans le studio. Toutefois, étant donné que presque tous les cinédom utilisent des subwoofers avec Gestion des graves, les auditeurs pourront entendre chez eux ces problèmes infrasonores à haut volume.

La Gestion des graves étend effectivement la réponse basse fréquence des enceintes de proximité dans l'intervalle 25 à 40 Hz (en fonction du subwoofer utilisé). Cela permet aux ingénieurs de prendre des mesures évasives dans le studio, par exemple engager de filtres passe-haut à l'entrée des canaux et des micros, ajouter des filtres anti claquements et de montures de suspension aux microphones et corriger les problèmes des systèmes CVCA et de la circulation.



## Retrait de la grille du Subwoofer

La grille du subwoofer peut être enlevée et le joint en caoutchouc de la grille peut être réinséré pour mettre en valeur le woofer du KRK12s. Toutefois, si vous placez votre subwoofer à proximité de vos pieds nous vous recommandons vivement de ne pas retirer la grille afin de protéger l'enceinte !

Pour retirer la grille et remplacer son joint en caoutchouc, suivez les instructions suivantes :

1. Préparez un crochet dans un trombone. Le crochet doit être court pour qu'il puisse être inséré dans la grille.
2. Insérez le crochet du trombone dans la grille près du bord et tirez doucement la grille vers vous.
3. Comme vous le voyez la grille commence à se séparer, répétez cette procédure sur le pourtour de la grille jusqu'à ce que vous pouvez facilement retirer la grille du boîtier.
4. Une fois vous aurez retiré la grille, retirez le joint en caoutchouc de la grille.
5. Insérez à présent le joint en caoutchouc de la grille dans la rainure du boîtier où était insérée la grille de sorte que l'arrière du joint est orienté vers l'extérieur. Cela donnera un joint sans soudure qui remplit la rainure du boîtier.
6. Rangez la grille dans un endroit sûr au cas où vous souhaitez la réinstaller ultérieurement.

## Dépannage

Vos commentaires sont les bienvenus. Si vous avez des problèmes avec vos moniteurs KRK, nous souhaitons en être informés. Vous pouvez soit nous envoyer un e-mail (veuillez fournir votre numéro de téléphone avec votre e-mail) ou contacter notre département d'assistance technique directement au 954-949-9600. Nous nous efforçons constamment d'améliorer notre qualité de service déjà apprécié. Vos commentaires sont les bienvenus. E-mail : [service@krksys.com](mailto:service@krksys.com)

### S'il n'y a pas de courant, vérifiez si...

- Vérifiez si le cordon d'alimentation est branché dans la prise IEC du panneau arrière de l'enceinte active et dans la prise secteur. Vérifiez que l'alimentation secteur est active en utilisant un testeur CA approuvé ou tout branchez simplement une lampe qui marche. Dans certains cas, l'alimentation secteur peut être contrôlée par un interrupteur d'éclairage ou une barrette d'alimentation qui peut ne pas être dans la position "on" (marche).
- Vérifiez que l'interrupteur d'alimentation de l'enceinte active est dans la position "on" (marche).
- Vérifiez si la tension secteur correspond à la tension de fonctionnement appropriée. Si la tension secteur est supérieure à la tension sélectionnée, il est possible que le fusible doive être remplacé. Par exemple, si la tension secteur est 240VAC et la tension sélectionnée sur de l'enceinte active est mal réglée sur 110-120VAC, alors le fusible sera grillé et ne protégera plus les circuits électroniques de l'enceinte active.
- Vérifiez si le témoin d'alimentation est allumé. Le témoin d'alimentation se trouve souvent sur le panneau avant des moniteurs et le panneau arrière des subwoofers. Le témoin d'alimentation se trouve dans le triangle contenu dans le logo "KRK". Si le témoin d'alimentation n'est pas allumé, positionnez l'interrupteur d'alimentation sur OFF (hors tension) et vérifiez les fusibles secteur. Le fusible se trouve directement sous la prise d'alimentation. Pour plus d'informations, reportez-vous au guide d'utilisation fourni avec vos moniteurs.

**N'UTILISEZ JAMAIS UN FUSIBLE DE PLUS GRAND AMPÉRAGE QUE CE QUI EST SPECIFIÉ !**

Une fois le fusible vérifié et remplacé, remettez l'interrupteur d'alimentation sous tension. Le témoin d'alimentation doit s'allumer.

- Vérifiez si un changement de fusible était nécessaire et si après la remise sous tension du moniteur le fusible se grille à nouveau ; si c'est cas, le moniteur doit être retourné au revendeur où vous l'avez acheté ou à KRK pour réparation.

## Si vous ne pouvez pas entendre certains sons ...

- Répétez les étapes de la section précédente de dépannage avant de continuer avec les étapes suivantes.
- Vérifiez si tous les autres appareils audio utilisant la même prise secteur fonctionnent toujours.
- Vérifiez si le câble audio de la source est branché dans la sortie source et l'entrée du moniteur.
- Vérifiez si le potentiomètre de gain du système est tourné complètement à droite. Le potentiomètre de gain du système des moniteurs de série E8B, VXT et ROKIT2 doit être réglé à + 6 dB. Pour tous les autres modèles non mentionnés consultez le manuel d'utilisation fourni avec le produit.
- Vérifiez si la source du signal (par exemple console de mixage, poste de travail, lecteur CD, etc.) est réglée sur un niveau qui peut bien envoyer un signal aux moniteurs.
- Vérifiez si la station de travail est en mono ou en stéréo, le mix peut avoir une balance différente entre les canaux gauche et droite, ce qui se traduira par différentes annulations.
- Un son entendu en stéréo mais pas en mono peut-être le résultat de l'annulation de phase due à de longs délais entre les canaux gauche et droite ou à l'inversion de polarité.
- Éviter les inversions de polarité en utilisant des câbles correspondant et utiliser un seul type de connexion d'entrée seulement.
- Ne pas utiliser une entrée XLR / TRS sur un moniteur et une entrée RCA asymétriques sur le second moniteur.
- Vérifiez si l'un des moniteurs marche. Echangez le câble d'entrée audio du moniteur qui ne marche pas avec celui qui marche. Cela permettra de déterminer si c'est vraiment le moniteur qui défectueux, le câble, ou un autre petit problème dans la chaîne audio.
- Si le moniteur ne répond toujours pas, il doit être retourné au revendeur où vous l'avez acheté ou à KRK pour réparation.

## Si le moniteur s'arrête subitement de fonctionner...

- Tournez le niveau du moniteur vers bas ou désactivé.
- Répétez les étapes dans les sections de dépannage ci-dessus avant de continuer avec étapes suivantes.
- Vérifiez si la plaque arrière de l'amplificateur est chaude ! Si le moniteur a été soumis à une utilisation intense pendant une période prolongée, il se peut que l'appareil ait surchauffé et que le circuit de protection ait arrêté momentanément le système. Le moniteur offre une protection maximale contre les surtensions d'alimentation, les surcharges et les surchauffes des amplificateurs. Eteignez le moniteur et attendez 30 minutes le temps que la plaque arrière refroidisse. Remettez l'interrupteur d'alimentation sous tension.
- Augmentez le volume pour vérifier le fonctionnement normal.
- Si le moniteur ne répond toujours pas, il doit être retourné au revendeur où vous l'avez acheté ou à KRK pour réparation.

- Répétez les étapes de la section précédente de dépannage avant de continuer avec les étapes suivantes.
- Il est possible que le changement dans la qualité sonore soit dû aux changements des pièces ou la position d'écoute. Les basses fréquences (réponse des basses) peuvent être augmentées ou réduites par des changements tels que des meubles et/ou l'emplacement de grands équipements. Essayez de déplacer les enceintes ou la zone d'écoute à un autre endroit ou de remettre la pièce à l'état où la qualité sonore était acceptable.
- Une réduction des basses fréquences peut être le résultat de l'inversion de polarité entre les canaux gauche et droite ou de longs délais entre les canaux gauche et droite. Les informations contenues dans le mix peuvent également avoir une balance différente, ce qui se traduira par différentes annulations. Vérifiez le poste de travail et de vérifier si un canal est de polarité inversée ou si de longs retards sont utilisés. Éviter les inversions de polarité en utilisant des câbles correspondant et utiliser un seul type de connexion d'entrée seulement. Ne pas utiliser une entrée XLR / TRS sur un moniteur et une entrée RCA asymétriques sur le second moniteur.
- Débranchez le câble du signal à l'entrée du moniteur et réglez le gain du système ou le volume au minimum. Les moniteurs étant sous tension, placez votre oreille près de chaque haut-parleur (tweeter/woofer) et écoutez le bruit (ex. un léger sifflement ou bourdonnement) tout augmentant lentement le gain du système à partir de son niveau minimum. Il est important que le gain du système soit augmenté lentement du minimum pour éviter toute pointe dans les niveaux sonores pendant que l'oreille est proche du haut-parleur (tweeter et woofer). Si aucun bruit n'existe, il se pourrait que l'une ou plusieurs des haut-parleurs (woofer ou tweeter ou les deux) soient défaillants. Il est également possible que le problème se situe quelque part dans l'électronique.
- Écoutez à faible volume un contenu à partir d'une source qui ne présente pas de distorsion. Couvrez attentivement le tweeter (pour bloquer le son) sans toucher la membrane. Est-ce que le woofer produit un son clair ? S'il n'y a pas une qualité tonale claire ou pas du tout de son alors le woofer doit probablement être remplacé.
- Couvrez le woofer de sorte que vous pouvez entendre principalement le tweeter. Est-ce que le tweeter produit un son clair ? S'il n'y a pas une tonalité claire ou pas du tout de son alors le woofer doit probablement être remplacé.
- Vérifiez si le niveau du signal source n'a pas changé ou la source a changé. Cela peut être testé en connectant les sorties casque de la source à un ensemble d'écouteurs et de vérifier si le son n'est pas fort ou déformé. Si le son est mauvais à la source (étage préamplificateur) alors il ne s'agit pas de l'enceinte active.
- Une fois vous avez une meilleure idée de ce qui peut être défectueux, contactez quelqu'un de notre service d'assistance. Il vous aidera à déterminer la meilleure solution pour votre appareil. Le service peut être joint par téléphone au 954-949-9600.

## **Le moniteur (ou subwoofer) siffle, bourdonne ou émet d'autres bruits forts...**

- Assurez-vous que le cordon d'alimentation est branché parfaitement dans la prise IEC à l'arrière du moniteur.
- Vérifiez les connexions entre la source du signal et le moniteur. Assurez-vous que toutes les connexions sont bien faites et que le câble n'est pas endommagé ou mal branché.
- Si vous utilisez une sortie asymétrique vers un câble de conversion symétrique, assurez-vous la liaison est correcte. Le blindage est relié à la terre asymétrique de la source et les broches 1 et 3 de la XLR (ou le manchon et l'anneau de la prise TRS ¼").
- Tous les équipements audio doivent utiliser le même point de masse. Vérifiez tous les autres appareils utilisant la même sortie secteur dans le bâtiment, tels que les gradateurs, enseignes au néon, écrans de téléviseurs et écrans d'ordinateurs. Ces appareils ne devraient pas utiliser le même circuit.
- Vérifiez que les câbles du signal ne sont pas acheminés à proximité de lignes électriques ou d'autres sources de perturbations électromagnétiques (y compris les adaptateurs secteur et ordinateurs).
- Un sifflement excessif peut être dû à un réglage incorrect du gain avant le raccordement des enceintes. Vérifiez que le signal source n'est pas bruyant avant de connecter les moniteurs. Cela peut être testé en connectant le signal source des sorties casque à un ensemble d'écouteurs.

## Instructions pour l'expédition.

Tous les produits nécessitant réparation peuvent être retournés au revendeur où ils ont été achetés, ou à l'adresse suivante :

KRK Systems, LLC.  
772 S. Military Trail  
Deerfield Beach, FL 33442  
Téléphone : +1 954-949-9600  
Fax : +1 954-949-9590  
E-mail : [returns@krksys.com](mailto:returns@krksys.com)

- Avant de retourner un produit, vous devez obtenir un numéro d'autorisation de retour de marchandise. Le service peut être contacté au 954-949-9600 ou par e-mail [returns@krksys.com](mailto:returns@krksys.com) avec les informations suivantes :
  - Votre nom
  - Votre adresse
  - Numéro de Téléphone
  - Numéro de modèle
  - Numéro de série
  - Description du problème
- Pour un retour éventuel sûr à KRK, utilisez le carton et les matériaux d'emballage dans lequel votre moniteur a été initialement expédié.
- KRK ne peut être tenu responsable des dommages subis pendant l'expédition en raison d'un mauvais emballage. Veillez à assurer votre colis.
- Si votre moniteur n'est pas sous garantie et que vous souhaitez avoir un devis avant de réparer votre produit, joignez vos informations de contact et nous prendrons contact avec vous. Le service ne sera effectué qu'une fois votre mode de paiement ait été validé et approuvé.
- Pour obtenir les tarifs de pièces de rechange appelez le 954-949-9600.

## Enregistrement du produit et la garantie

Pour enregistrer votre produit et bénéficier d'une garantie, visitez

<http://www.krksys.com/register.html>

Si vous n'avez pas accès à Internet ou à un ordinateur, contactez-nous par téléphone au 954-949-9600 Option n° 2 et demandez un formulaire d'enregistrement/garantie du produit qui vous sera envoyé par la poste et que vous nous renvoyé rempli à :

KRK Systems  
772 S. Military Trail  
Deerfield Beach, FL 33442  
ATTN : Product Registration/Warranty

Veillez noter que l'enregistrement/garantie du produit donne à KRK Systems l'autorisation de vous envoyer des informations sur les produits existants, les produits nouveaux et les promotions. Si vous ne souhaitez pas être contacté au sujet de nouveaux produits et promotions, veuillez l'indiquer dans le formulaire d'enregistrement/garantie du produit. Vous continuerez toujours à recevoir des mises à jour importantes concernant vos produits KRK achetés.

## Spécifications

Configuration	Avant chargé, subwoofer ventilé
Type de système	Active Subwoofer
Pilotes (transducteurs)	12" woofer kevlar tissé
Réponse en fréquence	32Hz - 139Hz (gauche / droite entrées)
Max SPL crête	119,5 dB
Classe Amplificateur	Classe A-B
Puissance de sortie	240 Watts en continu @ 1% THD + N @ 100Hz
SNR (Signal to Noise Ratio)	102dB
Amplificateur Distorsion (THD+N)	≤ 0,1% @-3dB de 20Hz Puissance de sortie maximale - 200Hz
Impédance d'entrée (ohms)	10 k symétrique ou asymétrique
Ground Lift	On / Off
Basse Fréquence	55Hz Pass à 170Hz
HPF dérivation	avec pédale ne
Pédalier	en option
Phase	0 ou 180 degrés
Système Volume	-30dB à +6 dB
Indicateurs	Puissance, la protection
Connecteurs d'entrée	Stéréo RCA pour gauche et droite, stéréo symétriques TRS pour la gauche et la droite, stéréo symétrique XLR pour gauche et droite
Entrée LFE	équilibrée TRS
Sortie Connecteurs	RCA stéréo pour la gauche et la droite, stéréo symétriques TRS pour la gauche et la droite, stéréo symétrique XLR pour gauche et droite
Entrée d'alimentation AC	sélectionnable 110V-120V / 220V-240V
Construction du boîtier	en MDF de 18mm renforcé
Finition	Texturée
Configuration du port	Front de la du port de cuisson sous
Grille	Mesh métallique
Dimensions (H x L x P)	18,11 "(460mm) x 15,94" (405mm) x 22,64 "(575mm)
Poids	66,44 lbs. (30,14 kg).
Type de fusible	100V-120V~T5.0AL/250V 50Hz/60Hz (5mm x 20mm) 220V-240V~T2.5AL/250V 50Hz/60Hz (5mm x 20mm)



## INSTRUCCIONES DE SEGURIDAD IMPORTANTES

 **PRECAUCIÓN:** EL SÍMBOLO DE RELÁMPAGO CON PUNTA DE FLECHA DENTRO DE UN TRIÁNGULO EQUILÁTERO ADVIERTE AL USUARIO DE LA PRESENCIA DE UNA “TENSIÓN PELIGROSA” NO AISLADA DENTRO DE LA ENVOLVENTE DEL SISTEMA QUE PUEDE SER DE UNA MAGNITUD SUFICIENTE COMO PARA CONSTITUIR UN RIESGO DE CHOQUE ELÉCTRICO PARA LAS PERSONAS.

 **ADVERTENCIA:** EL SIGNO DE ADMIRACIÓN DENTRO DE UN TRIÁNGULO EQUILÁTERO ADVIERTE AL USUARIO DE LA PRESENCIA DE INSTRUCCIONES IMPORTANTES RELACIONADAS CON LA OPERACIÓN Y EL MANTENIMIENTO (SERVICIO) EN LA LITERATURA QUE SE ENTREGA JUNTO CON EL PRODUCTO.

 **NOTA:** LA MANO DENTRO DE UN TRIÁNGULO EQUILÁTERO TIENE EL OBJETIVO DE ALERTAR AL USUARIO DE LA EXISTENCIA DE INFORMACIÓN Y GUÍAS ESPECÍFICAS RELACIONADAS CON LA OPERACIÓN DE LA UNIDAD QUE DEBEN LEERSE COMPLETAMENTE ANTES DE UTILIZARLA POR PRIMERA VEZ.





 **PRECAUCIÓN:** PARA REDUCIR EL RIESGO DE CHOQUE ELÉCTRICO, NO RETIRE NINGUNA CUBIERTA NI ABRA LA UNIDAD. DENTRO NO HAY COMPONENTES QUE REQUIERAN DE SERVICIO POR PARTE DEL USUARIO. PARA TODAS LAS TAREAS DE SERVICIO SE DEBE ACUDIR A INGENIEROS CALIFICADOS PARA ESTAS LABORES.

 **ADVERTENCIA:** LEA Y OBEDEZCA TODAS LAS INSTRUCCIONES DE SEGURIDAD Y OPERACIÓN ANTES DE CONECTAR O USAR ESTA UNIDAD. CONSERVE ESTE MANUAL DE USUARIO PARA FUTURAS CONSULTAS. TODAS LAS ADVERTENCIAS QUE SE ENCUENTRAN EN LA UNIDAD Y EN SU EMBALAJE DEBEN LEERSE Y OBEDECERSE.

 **ADVERTENCIA:** Este producto contiene una sustancia química una sustancia química de la que se sabe en California que causa cáncer y defectos congénitos, así como otros riesgos reproductivos.

 **PRECAUCIÓN:** Para reducir el riesgo de incendio o de choque eléctrico, no exponga este producto a la lluvia o la humedad. No utilice este producto cerca del agua, como por ejemplo cerca de una bañera, de una tina, de un fregadero o de una lavadora, en un sótano húmedo ni cerca de una piscina. Desenchufe la unidad del tomacorriente antes de limpiarlo. Nunca utilice paños impregnados en diluentes, solventes, fluidos de limpieza ni en sustancias químicas. Límpielo sólo con un paño seco y suave. Desenchufe el producto durante las tormentas eléctricas o cuando vaya a estar mucho tiempo sin utilizarse.

 **PRECAUCIÓN:** La unidad debe instalarse de manera que su ubicación o posición no interfiera con su ventilación adecuada. Por ejemplo, no debe colocarse sobre una cama, sofá, alfombra o superficie similar que pueda bloquear las aberturas de ventilación, ni colocarse en una instalación confinada, tal como un librero o armario que pueda impedir el flujo de aire a través de sus aberturas de ventilación. Coloque la unidad lejos de fuentes de calor tales como radiadores, registros de calor, cocinas y otros dispositivos (incluyendo amplificadores) que produzcan calor. No se deben colocar sobre la unidad ni cerca de ella fuentes de llama abierta, tales como velas encendidas.

 **ADVERTENCIA:** No coloque este producto sobre una superficie, carro, plataforma o trípode, soporte o mesa que sean inestables. La unidad puede caerse, causando lesiones serias a un niño o a un adulto, así como daños severos al producto. Utilice sólo las plataformas, carros, trípodes, soportes o mesas recomendados por el fabricante o vendidos con la unidad. Cualquier montaje del producto en una pared o techo debe seguir las instrucciones del fabricante y debe emplearse un accesorio de montaje recomendado por el mismo. Cuando el electrodoméstico se transporta sobre un carrito, debe hacerse con cuidado. Las detenciones bruscas, las fuerzas excesivas y las superficies irregulares pueden causar que el equipamiento y el carrito se vuelquen. Colóquelo sólo sobre las plataformas con ruedas, los pedestales, trípodes, soportes o las mesas especificados por los fabricantes, o vendidos con el aparato. Cuando se utilice una plataforma con ruedas, tenga cuidado al mover el conjunto plataforma – equipo para evitar que se vuelque.

 **NOTA:** Si la unidad se daña de forma tal que no se pueda reparar, o si llega al final de su vida útil, consulte las regulaciones relacionadas con la forma de deshacerse de los productos electrónicos en su región.

 **NOTA:** KRR Systems, LLC no puede responsabilizarse por los daños y/o incluyendo las pérdidas de datos provocadas por el uso inadecuado de la unidad y/o las aplicaciones proporcionadas para utilizarlas con ella.

## INSTRUCCIONES DE SEGURIDAD IMPORTANTES



**PRECAUCIÓN: PARA EVITAR CHOQUES ELÉCTRICOS, HAGA COINCIDIR LA HOJA ANCHA DEL ENCHUFE CON LA RANURA ANCHA DEL TOMACORRIENTE E INSÉRTELA COMPLETAMENTE.**

**ENGLISH:** The apparatus shall be connected to a Mains socket outlet with a protective earthing connection.

**GERMAN:** Das Gerät ist eine Wandsteckdose mit einem Erdungsleiter angeschlossen werden.

**FRENCH:** L'appareil doit être connecté à une prise secteur avec connexion à la terre.

**ESPAÑOL:** El aparato estará conectado a una toma de red eléctrica con una conexión a tierra.

**ITALIAN:** L'apparecchio deve essere collegato a una presa di rete con una connessione a terra protettiva.



1. La unidad y la fuente de alimentación deben conectarse solamente a un tomacorriente cuya tensión y frecuencia sean las indicadas en la envolvente del equipo.
2. Proteja el cable de alimentación evitando que se le camine por encima o que se lastime, principalmente en los enchufes, en los tomacorrientes y en los puntos donde emerge del equipo.
3. No elimine la característica de protección de los enchufes polarizados ni del tipo de puesta a tierra. Un enchufe polarizado tiene dos láminas, una más ancha que la otra. Un enchufe con toma de tierra tiene dos láminas y una tercera clavija para la conexión a tierra. La hoja ancha o la tercera clavija se proporcionan para su seguridad. Si el enchufe proporcionado no sirve en su tomacorriente, consulte un electricista calificado para realizar la sustitución del tomacorriente obsoleto.
4. Si el enchufe de alimentación que acompaña a este producto incluye un fusible, entonces debe sustituirse solamente con un fusible de valor nominal idéntico o inferior.
5. Nunca use un cable de alimentación dañado o roto, esto puede introducir serios riesgos de exposición a tensiones mortales.
6. El cable de la fuente de alimentación de la unidad debe desenchufarse del tomacorriente cuando no se vaya a usar durante largos períodos de tiempo.
7. Conecte a la unidad solamente accesorios especificados por el fabricante.



**NO INTENTE ABRIR ESTA UNIDAD NI DARLE SERVICIO USTED MISMO. PARA TODO TIPO DE MANTENIMIENTO REFÍERASE A PERSONAL CALIFICADO EN ESTOS TRABAJOS.**

Al terminar cualquier servicio o reparación, solicite la certificación de que sólo se utilizaron componentes Piezas de Repuesto Autorizadas por la Fábrica con las mismas especificaciones que los originales y de que se hayan realizado las comprobaciones de seguridad de rutina para garantizar que el equipamiento esté operando en condiciones seguras.



**LAS SUSTITUCIONES CON COMPONENTES NO AUTORIZADOS PUEDEN DAR COMO RESULTADO INCENDIOS, CHOQUES ELÉCTRICOS Y OTROS RIESGOS.**

**ATTENTION POUR ... VITER LES CHOC ELECTRIQUES, INTRODUIRE LA LAME LA PLUS LARGE DE LA FICHE DANS LA BORNE CORRESPONDANTE DE LA PRISE ET POUSSER JUSQU'AU FOND.**



**La unidad debe ser reparada por personal de servicio calificado cuando:**

Hayan sido dañados el cable de alimentación o el enchufe

Hayan caído objetos o se haya derramado líquido dentro de la unidad

La unidad haya sido expuesta a la lluvia o a líquidos de cualquier clase

La unidad no parezca estar funcionando con normalidad o exhiba un cambio marcado en su desempeño

El dispositivo se haya caído o la envolvente haya sufrido daños.



**NOTA:** Desenchufe la unidad del tomacorriente antes de limpiarlo. Nunca utilice benceno, diluyente ni otros solventes para la limpieza. Límpielo sólo con un paño seco suave.



**NOTA:** Debe tenerse cuidado para que ni objetos ni líquidos puedan penetrar en el equipo a través de las aberturas de la envolvente. Si se utiliza una antena para interiores (ya sea incorporada en el equipo o instalada por separado), nunca permita que ninguna parte de la antena toque las partes metálicas de otros electrodomésticos tales como lámparas, televisores, etc.



**PRECAUCIÓN – LÍNEAS DE ALIMENTACIÓN ELÉCTRICA** Cualquier antena exterior debe ubicarse lejos de todas las líneas de alimentación eléctrica.

## INSTRUCCIONES DE SEGURIDAD IMPORTANTES



**PUESTA A TIERRA DE ANTENAS EXTERIORES** Si se conecta una antena exterior al sintonizador o al preamplificador del sintonizador, asegúrese de que el sistema de la antena esté conectado a tierra de forma tal de proporcionar alguna protección contra tensiones transitorias inducidas y la acumulación de cargas electrostáticas. La Sección 810 del Código Nacional Eléctrico ANSI/NFPA 70-1984 proporciona información relacionada con la correcta puesta a tierra del mástil, de la estructura de soporte y de las líneas de entrada a una unidad de descarga de la antena, el tamaño de los conductores de puesta a tierra, la ubicación de la unidad de descarga de la antena, conexión con los electrodos de puesta a tierra y los requerimientos de estos.

- Use cable de cobre No. 10 AWG (5.3mm<sup>2</sup>), No. 8 AWG (8.4mm<sup>2</sup>) de aluminio, alambre de acero o bronce recubierto de cobre No. 17 AWG (1.0mm<sup>2</sup>), o mayor, como conductor de tierra.
- Asegure a la casa las líneas de conexión de la antena y los alambres de tierra mediante aisladores de apoyo, separados entre sí a una distancia de 4-6 pies (1.22 – 1.83 m).
- Monte la unidad de descarga de la antena tan cerca como sea posible del lugar donde las líneas de conexión entran en la casa.
- Cuando se utilice un electrodo de conexión a tierra de la antena por separado, emplee un cable de puente de cobre no menor que AWG No. 6 (13.3 mm<sup>2</sup>). Consulte la Sección 810.21 (j) del NEC.

EJEMPLO DE CONEXIÓN A TIERRA DE LA ANTENA SEGÚN LAS INSTRUCCIONES DEL CÓDIGO NACIONAL ELÉCTRICO CONTENIDAS EN EL ARTÍCULO 810— EQUIPAMIENTO DE RADIO Y TELEVISIÓN.

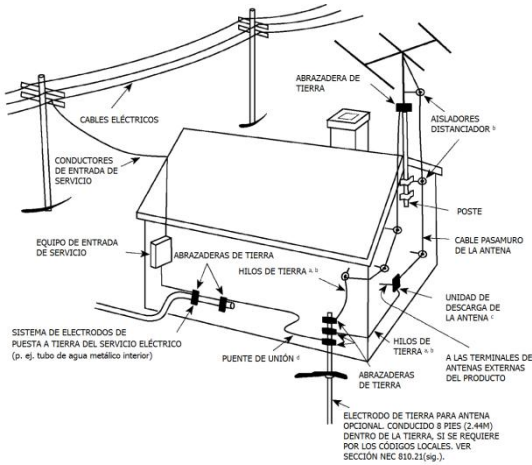

**NOTA PARA EL INSTALADOR DEL SISTEMA CATV:** Este recordatorio tiene por objeto avisar a los instaladores de sistemas CATV sobre el artículo 820-40 del Código Eléctrico Nacional que les proporciona las guías para la adecuada conexión a tierra y, en particular, especifica que el cable de tierra deberá conectarse lo más cercano posible al sistema de tierra del edificio.

### CERTIFICACIÓN REGLAMENTARIA

KRK declara bajo su responsabilidad que este producto, con el cual se relaciona esta declaración, cumple con las siguientes normas:



Las Declaraciones de Conformidad pueden obtenerse en 382 Ave. de la Couronne, B-1050 Bruselas  
Representante europeo autorizado: Teléfono: +3226450500 Fax: +3226450505

## Desempeño de Calidad Mundial en Monitores de Referencias de Estudio

La línea líder de la industria de monitores y altavoces de bajos de KRK, proporcionan un nivel de precisión y desempeño desconocidos en sistemas monitores. Su altavoz de bajos KRK12s presenta varios elementos clave de diseño que han sido reconocidos como la "referencia de estudio" para los mejores ingenieros, fabricantes y músicos del mundo. Su altavoz de bajos KRK entrega un desempeño de primera clase a un precio que lo convierte en un valor verdaderamente poco común.

## Índice

Introducción	60
Desembalaje	61
Filosofías del Diseño del Sistema KRK	62
Sistema de Corrección ERGO para Habitaciones de KRK	63
Controles del Sistema – Panel Trasero	65
Conexión del Sistema	69
Colocación y Configuración del Altavoz de Bajos	71
Conexión del Altavoz de Bajos: 5.1 Envoltente	73
Teoría del Manejo de los Bajos	75
Remoción de la parrilla del Altavoz de Bajos	76
Solución de Problemas	77
Instrucciones de Envío	82
Especificaciones	84

## Introducción

¡Le felicitamos y le damos las gracias por comprar el altavoz activo de bajos KRK12s! Somos la empresa más entregada de monitores del mundo y nos sentimos emocionados de que se haya unido a nuestra siempre creciente familia de clientes leales. El KRK12s se une a nuestra serie Premium de altavoces para bajos, que exhiben un desempeño sobresaliente, increíble precisión y elevado nivel de salida, subiendo de nuevo la varilla por encima del nivel de la competencia.

No somos el nuevo estándar. Siempre hemos sido el estándar entre los mejores ingenieros, productores, músicos y DJ del mundo.

El propósito de este manual es explicar las principales características del KRK12s y describir brevemente su operación. Le animamos a dedicar unos pocos minutos a familiarizarse con la información incluida. ¡Gracias por elegir a KRK!

### Notas importantes:

**Seguridad:** Para asegurar la operación correcta de este producto y para su propia seguridad, lea la sección *Instrucciones de Seguridad Importantes*.

### Precaución:

- No retire el panel trasero del altavoz de bajos. Esto podría dar como resultado un choque eléctrico. Contacte con personal de servicio calificado para realizar cualquier reparación o dar servicio a los circuitos electrónicos.
- Este producto puede producir sonidos a un volumen tal que podría causar daños auditivos permanentes.

## Desembalaje

Su nuevo altavoz de bajos ha sido cuidadosamente inspeccionado y probado antes de su embalaje y envío. Después de desembalar su altavoz de bajos, inspecciónelo cuidadosamente para ver si tiene daños exteriores e informe inmediatamente al transportista si sufrió algún daño físico durante su transportación. Guarde las cajas y todos los materiales de embalaje para el caso de que tenga que devolver la unidad a su concesionario local o a KRK Systems, LLC.

- Asegúrese de que el indicador de tensión que se encuentra en el selector de tensión esté colocado en el valor de tensión correcto para su alimentación local.

Lea la tarjeta de garantía que se incluyó en la caja de envío con su producto antes de enviarlo a KRK Systems. Antes de enviar un producto a KRK Systems para su reparación, se requiere una Autorización de Devolución de Material (RMA) de KRK Systems. Después de la obtención de una RMA de KRK Systems, pueden devolverse todos los productos que requieran reparación al concesionario donde se compraron o enviarlos directamente a KRK Systems.

- Para una devolución lo más segura posible a KRK, use la caja de envío y los materiales de embalaje que se proporcionaron originalmente con su altavoz de bajos.
- KRK Systems no puede responsabilizarse por ningún daño ocurrido durante el proceso de envío debido a un embalaje pobre o inadecuado. No deje de utilizar un seguro en su envío de devolución.
- Si su altavoz de bajos está fuera de garantía y le gustaría obtener una cotización antes de darle servicio a su producto, incluya una nota con su información de contacto en él y le contactaremos para darle una cotización por el servicio. El servicio se dará una vez establecido y aprobado el método de pago.

### **Nuestro objetivo principal es su mezcla**

En KRK, nuestro objetivo principal ha sido siempre fabricar los monitores de estudio más precisos disponibles a cualquier precio.

No ofrecemos sistemas integrados de altavoces, mezcladores ni motocicletas, sólo las herramientas que usted necesita para obtener una mezcla perfecta. Desde la legendaria Serie Exposé , pasando por el VXT hasta la nueva serie RoKit Generation 2 ("G2"), sabemos de monitores de grabación.

No añadimos características sonoras como algunos fabricantes, que hacen que sus monitores aparenten proporcionar más SPL o añaden bajas frecuencias que pueden sonar de manera impresionantes para los oídos no entrenados, pero que evitan que un ingeniero competente tome las decisiones correctas para la mezcla.

Cuando usted usa un monitor KRK, puede confiar en que sus mezclas se trasladarán bien a la amplia variedad de condiciones de reproducción que pueden ocurrir en el mundo real. Queremos que sus mezclas de audio suenen bien donde quiera, ¡no sólo en su estudio!

### **Diseño de los puertos**

Nuestros puertos están diseñados para reducir enormemente la turbulencia del flujo de aire para lograr un elevado desempeño en la reproducción del audio. ¿El resultado? Una extensión precisa y bien diseñada de la baja frecuencia.

### **Aún más preciso que antes**

Optimizamos el sistema de voz de nuestro altavoz para proporcionar una respuesta de frecuencia aún más precisa para una reproducción transparente del audio, utilizando nuestros excitadores, de diseño propio de KRK. Lo que usted oye es lo que obtiene, donde quiera que se reproduzca su música. Nuestros excitadores son de diseño totalmente personalizado por nuestro equipo de ingeniería de monitoreo de estudio de primera clase.

## Sistema de Corrección ERGO para Habitaciones de KRK

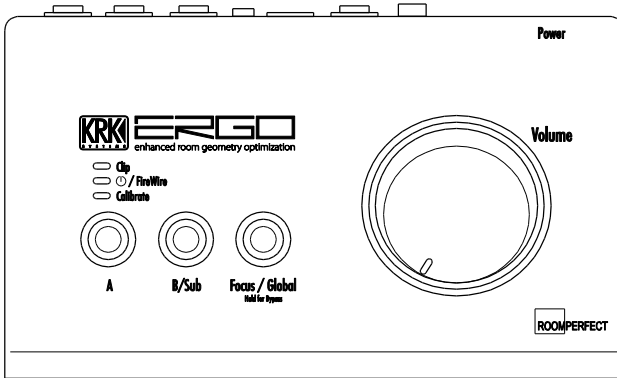

Recomendamos enfáticamente el empleo de la corrección ERGO de KRK para habitaciones y la interfaz de audio para la obtención del mejor desempeño posible de su sistema de monitoreo de KRK.

ERGO es un sistema de corrección autónomo y de elevado desempeño para habitaciones que le permite el uso de hasta dos altavoces de bajos con funcionalidad de crossover dedicado y compensación de retardo, que actúa como interfaz de audio FireWire con una conversión excepcional de calidad.

Para obtener más información acerca del uso del ERGO con su sistema de monitoreo, visite nuestro sitio Web en [http://www.krksys.com/product\\_ergo.php](http://www.krksys.com/product_ergo.php)



# Diagrama de Bloques del Sistema

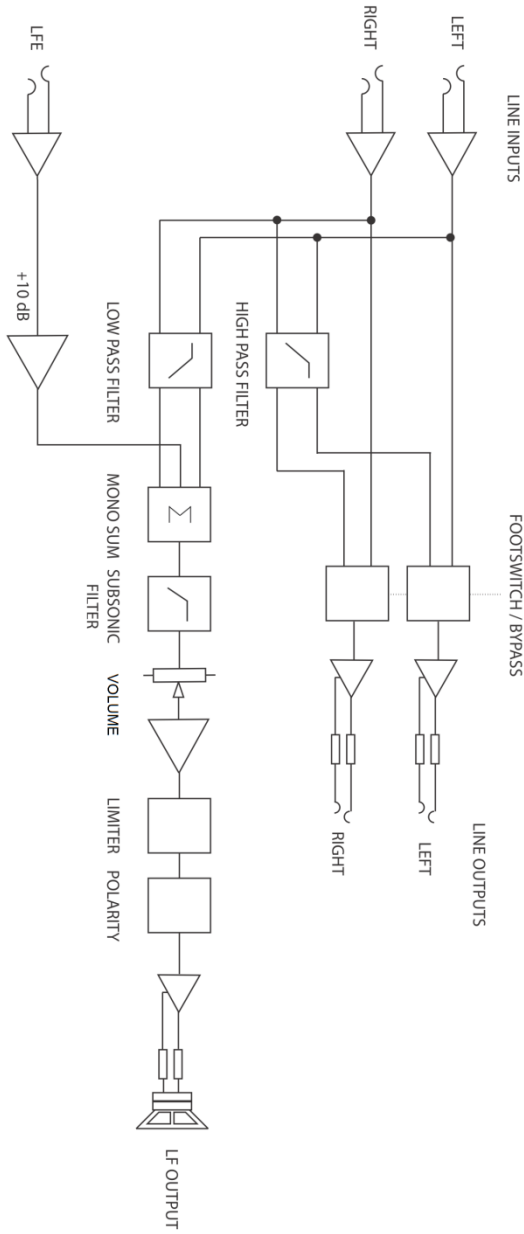

## Controles del Sistema – Panel Trasero

Lea las descripciones de los Controles del Sistema antes de la instalación y conexión del KRK12s para familiarizarse con los conceptos principales.



Figura 2.1 – Controles del Sistema en el Panel Trasero

### **(1) ENTRADAS DERECHA E IZQUIERDA - BALANCEADAS**

Las entradas RIGHT (DERECHA) y LEFT (IZQUIERDA) deben conectarse a las salidas del mezclador o de la fuente.

### **(2) SALIDAS DERECHA E IZQUIERDA – BALANCEADA**

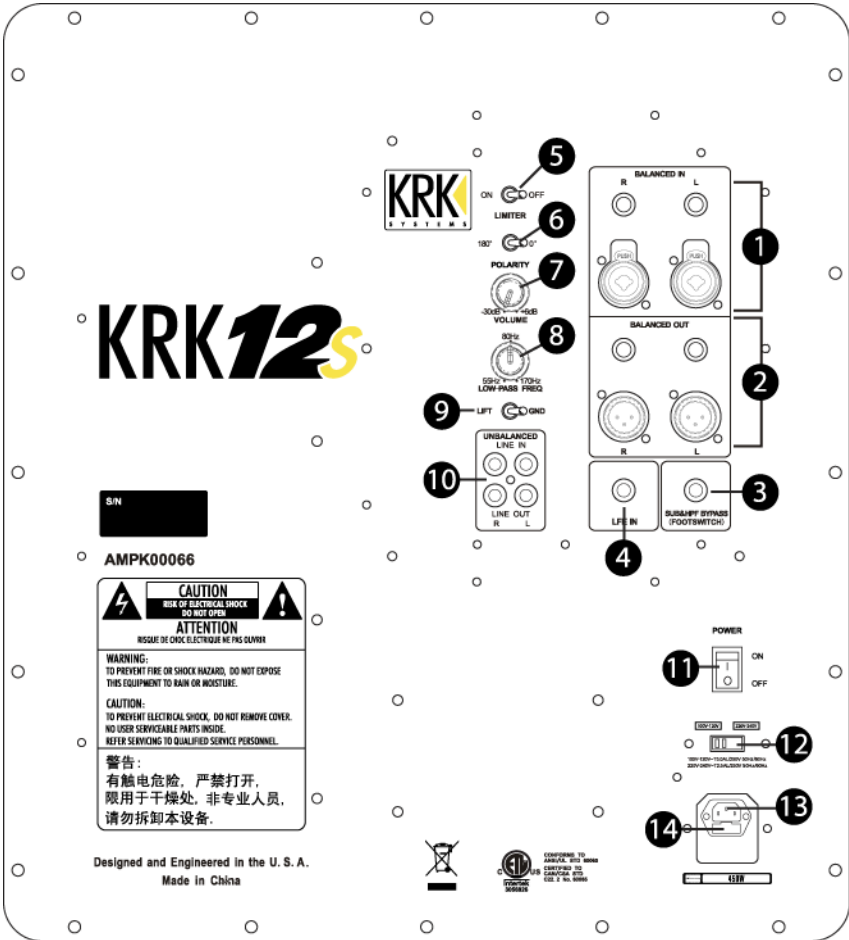
Las salidas RIGHT y LEFT deben conectarse a los monitores de estudio. Las salidas del altavoz de bajos tienen un Filtro Pasa Alto (HPF) fijo que elimina el sonido de baja frecuencia y deja pasar solamente las frecuencias medias y altas por encima de los 80 Hz hacia los monitores de estudio.

### **(3) DERIVACIÓN DE FILTRO SUB/HP (INTERRUPTOR DE PEDAL)**

La funcionalidad de derivación le permite anular (derivar) al altavoz de bajos y proporcionar un audio de rango total a sus monitores de estudio en los casos donde las salidas RIGHT y LEFT se estén utilizando. Cuando el interruptor está activado, el filtro pasa alto del altavoz de bajos será derivado, lo que permitirá que el ancho de banda total del sonido vaya al monitor de estudio. El altavoz de bajos se silenciará también, lo que permite una evaluación del impacto del altavoz de bajos en el estudio. El interruptor de pedal puede activarse mediante un pedal de fijación mono de ¼" macho estándar al conector hembra de ¼" en el panel trasero (vea el interruptor de pedal modelo KRK KFS-1). Tenga presente que el KRK12s no soporta la funcionalidad del indicador LED del interruptor de pedal del modelo KRK KFS-1-

### **(4) ENTRADA LFE**

La entrada LFE está balanceada en TRS. La entrada LFE (Mejoramiento de Efectos de Baja Frecuencia) está concebida para un sistema envolvente con un canal dedicado a sonidos de baja frecuencia que vayan desde 3 Hz hasta 120 Hz.

### **(5) LIMITADOR**

El altavoz de bajos contiene un circuito limitador que proporciona una protección mejorada. De manera predeterminada, este interruptor estará en la posición OFF. El limitador tiene el objetivo de aliviar los efectos negativos de la sobreexcitación del amplificador y/o del excitador del altavoz. El limitador, cuando está colocado en la posición ON, puede reducir grandemente el riesgo de dañar un excitador.

### **(6) POLARIDAD**

Funcionalmente, el interruptor Polarity (Polaridad) es un mecanismo de inversión de polaridad cuya posición afecta la relación de fase de la salida del altavoz de bajos con los otros altavoces de su habitación. La posición apropiada de este interruptor de 0 o 180 grados depende de una cantidad de variables. Estas variables incluyen la distancia al altavoz de bajos desde la posición de escucha y los monitores, así como la polaridad absoluta del sistema y la respuesta a los bajos de la habitación (consulte la sección **Configuración y Colocación del Altavoz de Bajos** para determinar la posición correcta del interruptor para su sistema de monitoreo y habitación. El KRK12s se envía con el interruptor de polaridad colocado en 0 grados.

### **(7) VOLUME (VOLUMEN)**

El control de volumen ajusta la sensibilidad de la entrada (al girarlo en sentido antihorario se reduce la sensibilidad). El rango de volumen es desde -30 dB a +18dB y el KRK12s se envía con el ajuste de -30 dB. Es posible que tenga que ajustarse el volumen para que coincida con el nivel de los monitores de estudio.

## **(8) FRECUENCIA PASA BAJO**

El ajuste de la frecuencia pasa bajo se realiza mediante un ajuste continuamente variable. El rango va desde 55 Hz hasta 170 Hz. Si está utilizando las salidas RIGHT y LEFT del altavoz de bajos para un conjunto de monitores de estudio, entonces coloque este ajuste en la posición de 80 Hz. El KRK12s se envía en la posición de 80 Hz.

## **(9) SEPARADOR DE TIERRA**

La activación del interruptor LIFT GND puede a veces reducir el ruido de lazo de tierra de su sistema. Al proporcionarle al KRK12s una tierra de la alimentación de CA y una instalación adecuada, en un ambiente de "estudio silencioso", se garantiza que el sistema no tenga ruidos. No obstante, se inducirán ruidos si el monitor está instalado de manera que no sea la mejor (es decir, cables de audio dispuestos junto a líneas de alimentación, detrás de refrigeradores, cerca de lámparas fluorescentes, en edificios antiguos con cableado deficiente), o con cierto equipamiento con mucha interferencia de radiofrecuencia (ordenadores portátiles, PC, líneas de CA alimentadas por generadores). Esto es porque hay un lazo de tierra a través del panel secundario, el cableado de alimentación, la fuente y de retorno al altavoz de bajos por el Pin 1 de las entradas de audio. Las corrientes de tierra que viajan por este lazo imponen diferentes tensiones a lo largo de la trayectoria a las diferentes ganancias de las etapas, creando de esta forma los ruidos.

El interruptor LIFT GND no afecta la tierra de protección de alimentación de CA del panel. El interruptor no "abre" la conexión a través del Pin 1 hacia el panel, sino que incrementa la resistencia (desde cero ohms hasta mil ohms) para reducir la corriente de tierra y los ruidos inducidos. La seguridad no se afecta. El KRK12s se envía con el interruptor de separación de tierra en la posición GND.

## **(10) LÍNEAS DE ENTRADA (IN) Y SALIDA (OUT) DESBALANCEADAS**

Las líneas de entrada y salida tipo RCA no son balanceadas y se utilizan típicamente para sistemas de audio domésticos. Las salidas tienen un Filtro Pasa Alto (HPF) de 80 Hz que elimina el sonido de baja frecuencia y deja pasar solamente las frecuencias medias y altas hacia los monitores de estudio.

## **(11) INTERRUPTOR DE ENCENDIDO**

El interruptor POWER ON/OFF está ubicado en el panel trasero. El triángulo en el logotipo de KRK de la placa trasera se ilumina cuando se aplica la alimentación. Al encenderlo por primera vez, el triángulo del logotipo del KRK se iluminará brevemente en rojo y a continuación cambiará al color amarillo, lo que indica que el altavoz de bajos está listo para usarse. Cuando el triángulo del logotipo del KRK está siempre en rojo, indica que el altavoz de bajos tiene una falla. Esto puede indicar la falla de un controlador o de la fuente de alimentación.

## **(12) SELECTOR DE TENSIÓN DE ENTRADA DE CA**

Para cambiar la tensión de entrada de CA, extraiga el cable de alimentación y deslice el selector de tensión hasta el valor deseado. Tenga presente que cuando realice cambios de tensión habrá que sustituir los fusibles (consulte la sección **Cambio de Fusibles** más adelante).

### **(13) RECEPTÁCULO DE CONEXIÓN DE ENTRADA DE CA**

Para proporcionar la alimentación al altavoz de bajos se utiliza un receptáculo estándar de conexión de entrada tipo IEC. Asegúrese de usar el cable de alimentación que se incluye con el producto o uno cuyas características nominales se iguales o mayores a 240 V, 15 A.

### **(14) PORTAFUSIBLES**

Los fusibles no deben fundirse durante la operación normal. Un fusible fundido indica usualmente una condición de falla o de sobrecarga. Para cambiar el fusible, retire el cable de alimentación, extraiga el bloque del fusible haciendo palanca con un destornillador pequeño de punta plana y cambie los fusibles fundidos. Consulte la sección **Especificaciones** para ver los valores de corriente nominal del fusible.

**NOTA:** Si los fusibles se funden inmediatamente al alimentar el equipo, esto indica una condición de falla y el monitor debe devolverse a KRK para su reparación.

## Conexión del Sistema

**IMPORTANTE:** Antes de iniciar el funcionamiento del altavoz de bajos, asegúrese de que estén hechas todas las conexiones, todos los atenuadores y controles deben estar colocados en sus niveles mínimos y todos los otros equipos deben alimentarse antes de alimentar el altavoz de bajos. Si está conectando las Salidas de Línea del altavoz de bajos a sus monitores, encienda éstos después del altavoz de bajos.

Los altavoces de bajos KRK incluyen un crossover y un amplificador incorporados, así que sólo necesitará los cables de conexión apropiados para integrarlo en su sistema de monitoreo existente. Primero, necesitará conectar un par de cables desde las salidas del monitor estéreo de su consola (o dispositivo de hardware de audio) a los conectores XLR izquierdo y derecho o de ¼" del altavoz de bajos. A continuación, si está usando el filtro pasa alto interno de 80 Hz integrado en el altavoz de bajos para los monitores de rango completo existentes, conecte los conectores de salida XLR del altavoz de bajos a las entradas de nivel de línea de sus monitores de rango completo.

Se requiere un sistema más avanzado si la preferencia es no usar el filtro pasa alto interno de 80 Hz. Tales sistemas avanzados requerirían del uso de un crossover externo. Se recomienda usar un crossover externo que tenga una conexión de salida del altavoz de bajos. Consulte el manual de usuario del crossover externo para saber cómo configurar y conectar los monitores de rango completo y un altavoz de bajos.

### **Conexión del altavoz de bajos con Monitores Activos**

Si está usando monitores activos (alimentados), use un cable XLR o de 1/4" para conectar la salida del altavoz de bajos directamente a la entrada del monitor. La salida marcada como "Left" debe ir a su monitor izquierdo y la salida marcada como "Right" debe ir a su monitor derecho.

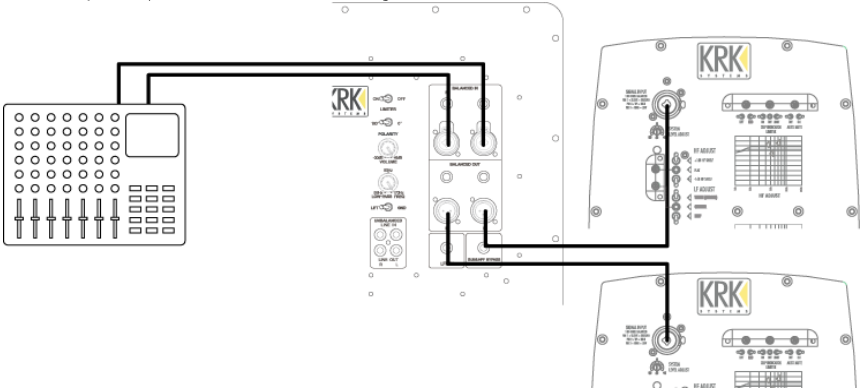

**Figura 3.1 – Conexión del altavoz de bajos con Monitores Activos de Estudio**

### **Conexión del altavoz de bajos con Monitores Pasivos**

Si está usando monitores pasivos (no alimentados), use un cable XLR o de 1/4" para conectar la salida del altavoz de bajos directamente a la entrada del amplificador de potencia externo del monitor y continuación conecte la salida para altavoces del amplificador de potencia a los monitores.

No conecte la salida para altavoces del amplificador externo del monitor a la entrada del altavoz de bajos. Esto causará un daño permanente.

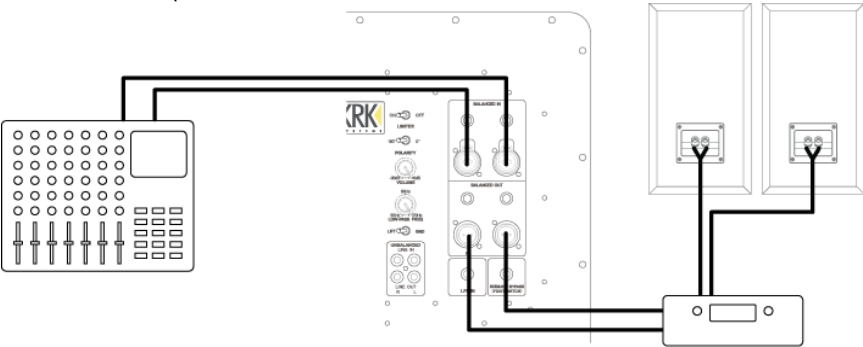

**Figura 3.2 – Conexión del altavoz de bajos con Monitores Pasivos de Estudio**

### Fundamentos para la colocación del subwoofer

Es comúnmente aceptado que las frecuencias inferiores a 100Hz son generalmente omnidireccionales, o sea que es casi imposible detectar su procedencia dentro de un espacio dado. Lo que es menos conocido es que la geometría de la habitación y los objetos que hay en su interior pueden afectar en gran medida a cómo reaccionará el subwoofer. Aquí tiene algunas recomendaciones a tener en cuenta para una correcta ubicación del subwoofer.

- Coloque el subwoofer lo más cerca que pueda de los altavoces satélites. Así reducirá las posibles interferencias por problemas de alineación temporal del sonido.
- Mantenga el subwoofer alejado de las esquinas y paredes si es posible. Mientras que los efectos de proximidad a superficies sólidas se pueden superar, a menudo es mejor evitar completamente dichas situaciones siempre que sea posible.
- Una de las maneras más sencillas de determinar el lugar ideal para colocar un subwoofer, es empezar colocando el subwoofer en la posición principal de audición y que usted vaya variando su posición por toda la habitación. En la posición donde oiga los sonidos graves más suaves, o más fuertes, es normalmente un buen lugar para empezar a colocar el subwoofer.
- Una vez que tenga el subwoofer colocado donde mejor lo haya oído, sitúese en la posición principal de audición y escuche la respuesta de graves. Reubique el subwoofer dentro de un área de un pie (30 cm) cada vez, hasta que encuentre el lugar donde los sonidos más graves suenen más suaves.



Figura 4.0– Colocación del altavoz de bajos



## **Volumen del subwoofer y alineación de fase**

El siguiente paso es configurar el volumen del subwoofer y los ajustes de fase para su sistema de audio. Aquí tiene las instrucciones paso a paso para hacerlo.

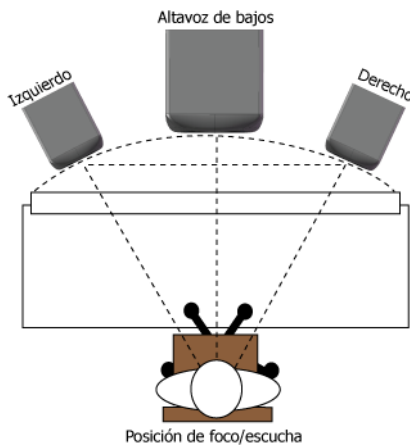
- Comience con la frecuencia de corte del filtro ajustada a unos 80Hz.
- A continuación, envíe un tono de ruido rosa limitado en banda a través de todo el sistema incluyendo los altavoces satélites. Frecuencias entre 500Hz-1kHz le permitirán ajustar el volumen de los satélites sin excitar al subwoofer. Usando un medidor de presión de sonido (SPL) (o la app del iPhone), ajuste el volumen total de modo que tenga un nivel confortable. Alrededor de 85 dB sería suficiente.
- Envíe otro tono de ruido rosa limitado en banda de 35Hz-70Hz a través del sistema y ajuste el volumen del subwoofer para que también marque 85dB en el medidor.
- Ajuste la frecuencia de desvío del filtro de paso bajo a su mayor valor (próximo a 130Hz). Envíe un tono de ruido rosa limitado en banda desde 60Hz-120Hz, y desde la posición de audición determine en qué posición del interruptor de fase, 0 o 180, se oye más fuerte. Deje el interruptor en la posición donde suene más fuerte.
- Si el subwoofer tiene un control de fase variable, envíe un tono de prueba de 70Hz por el sistema de audio. Cambie el interruptor de fase a 180 o 0, la posición opuesta al paso anterior, y ajuste el control de fase variable en la posición donde el nivel de graves sea el más silencioso. Luego vuelva a colocar el interruptor en la posición 0.
- Por último escuche algo de música con la que esté familiarizado y ajuste el nivel de la frecuencia de corte de modo que solo oiga graves, y no frecuencias medias, por el subwoofer. Una práctica común es duplicar la frecuencia más baja para la que están indicados los altavoces satélites y usarla como frecuencia de corte.

## Conexión del Altavoz de Bajos: 5.1 Envoltente

Esto es un poco más complicado que una conexión estéreo ya que ahora hay seis altavoces involucrados, así como algo llamado Manejo de los Bajos (consulte la sección **Teoría del Manejo de los Bajos**). Fijese en la figura que aparece a continuación que para el uso profesional se requiere una caja de control de nivel de 6 canales entre la mesa de mezclas y los altavoces del monitor. Esto es porque unas pocas mesas de mezclas de formato pequeño tienen provisiones para conmutar y gestionar el nivel de una señal de audio de 6 canales. La forma más simple y quizás la mejor de lograr esto es usar un controlador externo de nivel 5.1. Este se coloca entre las salidas de la mesa de mezclas y los altavoces del monitor, permitiéndole controlar el nivel de reproducción mientras la mesa de mezclas recibe una señal de grabación de nivel completo.

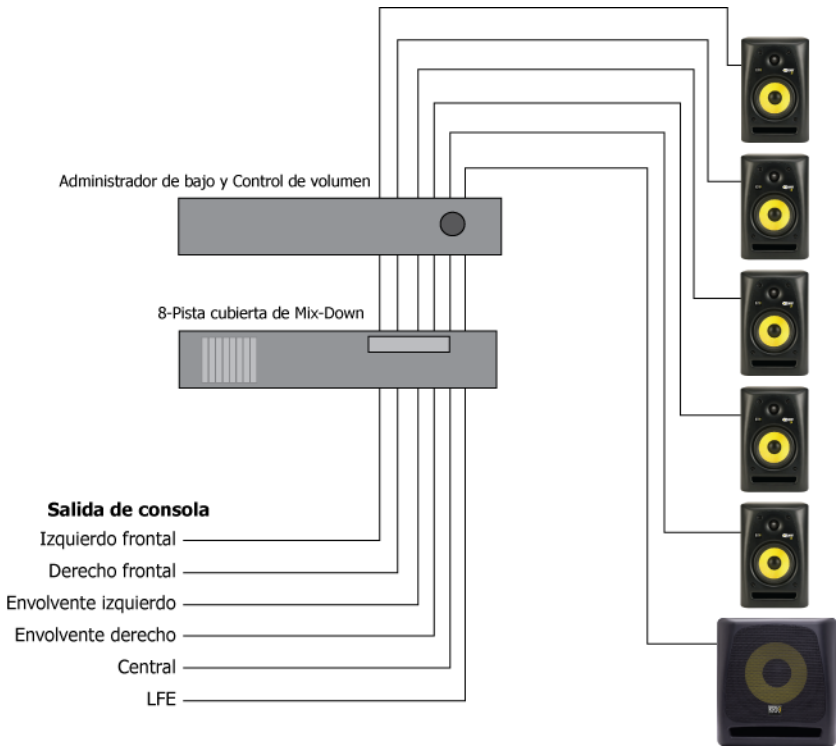

### Mas allá del estéreo hasta el 5.1 envolvente

Cuando use un altavoz de bajos para el canal LFE (Efectos de Baja Frecuencia) en un sistema de monitoreo envolvente 5.1, gire el filtro pasa bajo completamente hacia la derecha hasta la posición de 170 Hz. Tenga presente que el canal LFE está ajustado con 10 dB adicionales de ganancia de monitoreo. Para establecer este nivel, recomendamos el uso de un ruido rosado pasa banda de 2 octavas de ancho, de 20 a 80 Hz para el canal LFE y de 500 a 2,000 Hz para los altavoces de campo cercano. Después de ajustar cada monitor de campo cercano, uno a la vez, a 85 dB de SPL, ajuste el canal LFE 10 dB más alto a 95 dB SPL.

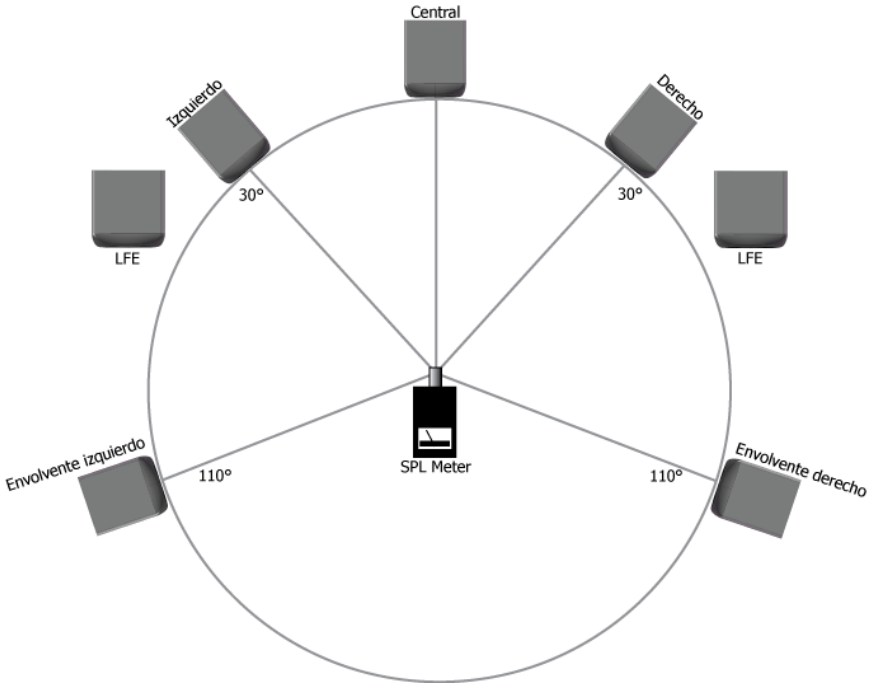

El manejo de los bajos es un método para la extensión de la respuesta a los bajos de pequeños altavoces de campo cercano usados en sistemas de sonido envolvente 5.1 (familiarmente llamados sistemas de teatros caseros). Esto se hace enviando frecuencias por debajo de un punto de corte hacia un altavoz de bajos separado (a veces llamado "redireccionamiento de bajos" en receptores de teatro doméstico). Esto puede habilitarse usualmente mediante la selección de "Small Speakers" desde un menú de configuración de altavoces. Este proceso coloca un grupo de dos filtros bidireccionales en la ruta de salida del altavoz, típicamente a 80 Hz. Estos filtros dirigen toda la energía sonora por encima de una frecuencia dada (por ejemplo, 80 Hz) hacia los altavoces izquierdo, central, derecho, envolvente izquierdo y envolvente derecho. A su vez, el proceso redirige la energía de baja frecuencia desde los cinco canales de rango completo hacia un único altavoz de bajos, el cual también reproduce el canal LFE separado.

El manejo de bajos se usa prácticamente en todos los sistemas de teatros domésticos. Por lo tanto, los ingenieros de audio que hacen mezclas para los oyentes de hoy, deben comprender que sus sistemas de monitoreo de estudio deben ser capaces de reproducir suficientes bajas frecuencias de manera que puedan evitar la grabación de información subsónica indeseable. Sin tal monitoreo de estudio, es posible entregar una mezcla con problemas de infrasonidos, tales como soplos, zumbidos de aires acondicionados, ruido de tráfico, pisadas, etc. Estos ruidos subsónicos se eliminarán (enmascararán) por el efecto natural de filtro pasa alto del empleo de monitores de campo cercano con una respuesta que baje sólo hasta 40 o 50 Hz. Así, es posible que no se reconozcan (escuchen) problemas de infrasonido en el estudio. Sin embargo, como que virtualmente todos los sistemas de teatro doméstico usan altavoces de bajos con manejo de bajos, los consumidores escucharán estos problemas de infrasonido a elevados niveles de volumen en su casa.

El manejo de bajos extiende de manera efectiva la respuesta de baja frecuencia de los monitores de campo cercano hasta el rango de 25 a 40 Hz (dependiendo del altavoz de bajos utilizado). Esto le permite al ingeniero emprender acciones evasivas en el estudio, tales como la conexión de filtros pasa alto en canales de entrada y micrófonos, añadiendo filtros antisoplo y montajes en suspensión a los micrófonos y la corrección de problemas de zumbido de aires acondicionados y otros.

## Remoción de la parrilla del altavoz de bajos

La parrilla del altavoz de bajos puede quitarse y se puede reinsertar la junta de goma de la parrilla para exhibir su KRK12s. No obstante, si usted coloca el altavoz de bajos cerca de sus pies, ¡recomendamos enfáticamente que deje la parrilla colocada para proteger el altavoz!

Para quitar la parrilla y colocar de nuevo la junta de goma de la misma, siga estas instrucciones:

1. Tome un clip de papel y dóblelo en forma de gancho "apretado". Necesita un gancho corto para insertarlo en la parrilla.
2. Inserte el extremo del gancho del clip en la parrilla cerca del borde y tire suavemente de la parrilla hacia usted.
3. Repita este proceso alrededor de todo el borde de la parrilla para ir separándola hasta que puede tirar fácilmente de ella para desmontarla del gabinete.
4. Una vez retirada la parrilla, separe la junta de goma de la parrilla tirando de ella.
5. Ahora inserte la junta de goma de la parrilla en la ranura del gabinete de forma tal que la parte trasera de la junta quede orientada hacia afuera. Esto le brindará un borde continuo a la junta de forma que llene la ranura de la parrilla en el gabinete.
6. Guarde la parrilla en un lugar seguro para el caso de que pueda montarla de nuevo posteriormente.

## Solución de problemas

Le agradecemos sus aportaciones. Si tuviera algún problema con sus monitores KRK, nos gustaría saberlo. Usted puede enviarnos un correo-e (por favor, indíquenos su número de teléfono en su correo) o contacte con nuestro departamento de soporte técnico llamando directamente al 954-949-9600. Nosotros nos esforzamos constantemente en mejorar nuestra ya alta calidad. Sus comentarios son apreciados. Correo-e: [service@krksys.com](mailto:service@krksys.com)

### Si no hay alimentación, compruebe si...

- Compruebe visualmente si el cable de alimentación eléctrica está conectado tanto en el conector IEC del panel trasero de la unidad como en la toma de corriente. Verifique que tiene alimentación en la toma de corriente con un polímetro o simplemente conecte una lámpara con una bombilla que funcione. En algunos casos, la alimentación eléctrica puede estar controlada por un interruptor o por una regleta múltiple que no se encuentran en la posición de activado (ON).
- Verifique que el interruptor de encendido del altavoz activo se encuentra en la posición 'ON'.
- Verifique que la tensión de la toma de corriente se ajusta a los requisitos de tensión de funcionamiento. Si la tensión de alimentación es mayor de la tensión seleccionada es posible que necesite reemplazar el fusible. Por ejemplo, si la tensión de alimentación principal es 240V CA y la tensión seleccionada en el altavoz activo se ajusta incorrectamente a 110-120V CA, entonces se quemará el fusible para proteger la electrónica del altavoz activo.
- Verifique si se ilumina el indicador de encendido. El indicador de encendido se puede encontrar a menudo en el panel frontal de los monitores y en el panel trasero de los subwoofers. La luz de encendido es parte del triángulo que contiene el logo 'KRK'. Si el indicador de encendido no está iluminado, apague el interruptor de encendido (OFF) y compruebe los fusibles. El fusible se encuentra directamente debajo del receptáculo de entrada de la alimentación. Por favor, vea la guía de usuario que viene con su monitor para más información.

**¡NUNCA UTILICE UN FUSIBLE CUYA CORRIENTE NOMINAL SEA MAYOR QUE LA ESPECIFICADA!**

Después de comprobar y cambiar el fusible, vuelva a colocar el interruptor en la posición de encendido (ON). La luz de alimentación debería iluminarse.

- Si fue necesario un cambio de fusible y tras volver a dar alimentación el fusible se vuelve a quemar, necesita devolver el monitor al vendedor donde lo compró, o a KRK, para su reparación.

## Si no puede oír ciertos sonidos...

- Repita los pasos de la sección anterior de Resolución de problemas antes de continuar con los pasos siguientes.
- Compruebe que todos los otros dispositivos de audio que utilizan el mismo tomacorriente de CA estén operando todavía.
- Verifique si el cable de la fuente de audio está conectado tanto en la salida de la fuente como en la entrada de la pantalla acústica.
- Compruebe que el control de Ganancia del Sistema está totalmente girado en sentido de las agujas del reloj. El control de Ganancia del Sistema en los monitores de las series de modelos E8B, VXT y ROKIT2 debería estar ajustado a + 6 dB. Para el resto de modelos no mencionados, por favor consulte el manual del usuario que viene con el producto.
- Verifique si la fuente de señal (p. ej. mesa de mezclas, estación de trabajo, reproductor de CDs, etc.) tiene un nivel de salida adecuado para enviar la señal a los monitores.
- Compruebe si la estación de trabajo está en mono o estéreo, o la información en la mezcla también puede estar panoramizada de manera diferente lo que se traducirá en diferentes cancelaciones. Si puede escuchar audio en estéreo y no se escucha en mono puede ser el resultado de la cancelación de la fase debido a las largas demoras entre los canales izquierdo y derecho, o la inversión de polaridad. Evite la inversión de polaridad mediante el uso de cables parejos y el uso de un tipo de conexión de entrada solamente. No utilice una entrada XLR / TRS balanceadas en un monitor y una entrada RCA no balanceada en el segundo monitor.
- Verifique si alguno de los monitores está funcionando. Cambie el cable de audio del monitor que no funciona por el de la unidad que funciona. Esto determinará si es realmente el monitor, un cable defectuoso o algún otro problema en la cadena de audio.
- Si el monitor continúa sin responder, debería devolverlo al vendedor al que la compró, o a KRK, para su reparación.

## Si el monitor deja de trabajar súbitamente...

- Baje el volumen del monitor o apáguelo.
- Repita los pasos de las secciones anteriores de Resolución de problemas antes de continuar con los pasos siguientes.
- ¡Compruebe con cuidado si la placa trasera del amplificador está caliente! Si el monitor ha estado funcionando a su máxima potencia de salida durante un largo periodo de tiempo, puede ser que haya sufrido un sobrecalentamiento y el circuito de protección haya apagado el sistema temporalmente. El monitor lleva incorporada la máxima protección en su circuitería contra picos de tensión, sobrealimentación del amplificador y sobrecalentamiento de los amplificadores. Apague el monitor y espere 30 minutos para permitir que la placa trasera se enfríe. Vuelva a encender el interruptor de alimentación.
- Suba el volumen para comprobar el normal funcionamiento.
- Si el monitor continúa sin responder, debería devolverlo al vendedor al que la compró, o a KRK, para su reparación.



- Repita los pasos de la sección anterior de Resolución de problemas antes de continuar con los pasos siguientes.
- Es posible que el cambio en la calidad del sonido sea debido a cambios en la habitación o en la posición de audición. Las bajas frecuencias (respuesta de bajos) pueden verse incrementadas o reducidas por cambios en la posición del mobiliario y/o de equipos grandes. Intente mover los altavoces o el área de audición a una posición diferente, o devuelva la habitación a la situación donde la calidad del sonido era aceptable.
- Una reducción en las frecuencias bajas puede ser el resultado de la inversión de polaridad entre los canales izquierdo y derecho, o las largas demoras entre los canales izquierdo y derecho. Información en la mezcla también puede estar panoramizada de manera diferente lo que se traducirá en diferentes cancelaciones. Compruebe la estación de trabajo y verifique si un canal tiene la polaridad volteada o si largos retrasos se están utilizando. Evite la inversión de polaridad mediante el uso de cables parejos y el uso de un tipo de conexión de entrada solamente. No utilice una entrada XLR / TRS balanceadas en un monitor y una entrada RCA no balanceada en el segundo monitor.
- Desconecte el cable de señal en la entrada del monitor y ajuste la Ganancia del Sistema o el control de volumen a su valor mínimo. Con el monitor encendido, coloque la oreja cerca de cada cono (tweeter/woofer) y escuche si hacen ruido (p.ej. silbidos o zumbidos) mientras aumenta la Ganancia del Sistema desde su valor mínimo. Es importante que el incremento de la Ganancia del Sistema sea lento para evitar cualquier pico de los niveles de sonido cuando la oreja está cerca del cono (tweeter y woofer). Si no hacen ningún sonido en absoluto, podría ser que uno o más de los conos transductores (woofer, tweeter o ambos) estén averiados. También es posible que el problema esté en alguno de los circuitos electrónicos.
- Reproduzca algún material de fuente no distorsionado a bajo volumen. Cubra cuidadosamente el altavoz de agudos (para bloquear el sonido) sin tocar el diafragma. ¿Está el altavoz produciendo un sonido limpio? Si no produce una calidad tonal clara, o no hay sonido en absoluto, entonces probablemente necesite cambiar el woofer.
- Cubra el altavoz de bajos de manera que pueda oír principalmente el altavoz de agudos. ¿Está el altavoz de agudos produciendo un sonido claro? Si no produce una calidad tonal clara, o no hay sonido en absoluto, entonces probablemente necesite cambiar el tweeter.
- Verifique que el nivel de señal de la fuente no ha cambiado, o que no ha cambiado de fuente. Esto se puede probar conectando las salidas de auriculares de la fuente a unos auriculares y verificando que el sonido no es demasiado alto y distorsionado. Si el sonido es malo en la fuente (etapa de pre-amplificación) entonces no son los altavoces activos.
- Una vez que tenga una mejor idea de lo que pueda estar defectuoso, llámenos y hable con alguien del departamento de servicios. Ellos le ayudarán a determinar la mejor solución para corregir su unidad. El departamento de servicio puede contactarse por el 954-949-9600.

## **El monitor (o el altavoz de bajos) sisea, zumba o emite otros ruidos a gran volumen...**

- Compruebe que el cable de alimentación está bien conectado en el conector IEC del panel trasero del monitor.
- Compruebe las conexiones entre la fuente de señal y el monitor. Compruebe que todas las conexiones son firmes y que el cable no está dañado o conectado erróneamente.
- Si está usando una salida desbalanceada para una conversión de cable balanceado, asegúrese que es la correcta. El blindaje está conectado a una toma de tierra desbalanceada de la fuente y a los pines 1 y 3 del conector XLR (o al manguito y al anillo de un conector TRS de ¼").
- Todo el equipamiento de audio debe usar el mismo punto de tierra. Verifique todos los otros dispositivos que usen la misma salida de CA del edificio tales como atenuadores de iluminación, carteles de neón, pantallas de TV y monitores de computadora. Estos dispositivos no deben utilizar el mismo circuito.
- Verifique que los cables de señal no pasan cerca de cables de alta tensión ni de otras fuentes causantes de interferencia electromagnéticas (incluidos adaptadores eléctricos y PCs).
- Un zumbido excesivo puede ser el resultado de un ajuste incorrecto de ganancia antes de la conexión del altavoz. Verifique que la señal de la fuente no es ruidosa antes de conectar los monitores. Esto se puede probar conectando unos auriculares en las salidas de auriculares de la fuente.

## Instrucciones de Envío

Todos los productos que necesiten reparación se pueden devolver al vendedor al que le realizó la compra, o siguiente dirección:

KRK Systems, LLC.  
772 S. Military Trail  
Deerfield Beach, FL 33442  
Teléfono: +1 954-949-9600  
Fax: +1 954-949-9590  
Correo-e: [returns@krksys.com](mailto:returns@krksys.com)

- Por favor, solicite un Número de Autorización de Devolución (RAN, siglas en inglés) antes de devolver cualquier producto para reparación. Puede llamar al departamento de reparaciones al 954-949-9600 o mandar un correo-e a [returns@krksys.com](mailto:returns@krksys.com) junto con la siguiente información:
  - Su nombre
  - Su dirección
  - Número telefónico
  - Número del modelo
  - Número de serie
  - Descripción del problema
- Para una devolución lo más segura posible a KRK, por favor use la caja y el embalaje con los que recibió su monitor originalmente.
- KRK Systems no puede responsabilizarse por ningún daño ocurrido durante el proceso de envío debido a un embalaje pobre o inadecuado. Cerciérese de que asegure su envío.
- Si su monitor está fuera de garantía y desea un presupuesto antes de reparar su producto, por favor incluya una nota con su información de contacto y nos pondremos en contacto con usted con un presupuesto de la reparación. La reparación se efectuará una vez establecido y aprobado el modo de pago.
- Para presupuestos sobre piezas de sustitución, por favor llame al 954-949-9600.

## Registro del producto y garantía

Para registrar su producto y la garantía, visite <http://www.krksys.com/register.html>

Si no tiene acceso a Internet o a un PC, por favor contacte vía telefónica con el 954-949-9600 Opción nº2 y solicite un formulario para registro del producto/garantía para enviarlo por correo ordinario después de cumplimentarlo a:

KRK Systems  
772 S. Military Trail  
Deerfield Beach, FL 33442  
ATTN: Product Registration/Warranty

Por favor, tenga en cuenta que el registro del producto y de la garantía otorga permiso a KRK Systems para enviarle información sobre los productos nuevos y existentes, así como promociones. Si no desea que contactemos con usted en lo referente a nuevos productos y promociones, por favor seleccione la opción de exclusión durante el proceso de registro del producto/garantía. Continuará recibiendo las actualizaciones importantes concernientes a los productos KRK que haya comprado.

## Especificaciones

Configuración	Frontal de carga, subwoofer ventilado
El tipo de sistema	Subwoofer activo
Conductores (transductores)	12 "woofer de Kevlar tejido
Respuesta en frecuencia	32Hz - 139Hz (izquierda / derecha entradas)
Pico máximo SPL	119,5 dB
Amplificador de clase	de clase A, B
Potencia de salida	de 240 vatios continuos @ 1% THD + N a 100 Hz
SNR (relación señal a ruido)	102dB
Amplificador de distorsión (THD+N)	$\leq 0,1\%$ @-3dB de potencia de salida máxima de 20Hz - 200Hz
Impedancia de entrada (ohmios)	10 kOhm equilibrada o desequilibrada
Levante del suelo	On / Off
Baja frecuencia de paso	55Hz a 170Hz
HPF bypass	con pedal sólo
pedal	opcional
Fase	0 o 180 grados
Volumen sistema	-30dB a +6 dB
Indicadores	de alimentación, la protección
Conectores de entrada	RCA estéreo para izquierda y derecha, TRS estéreo balanceado para izquierda y derecha, estéreo balanceado XLR de izquierda y derecha
LFE	TRS balanceadas
Conectores de salida	estéreo RCA de izquierda y derecha, TRS estéreo balanceado para izquierda y derecha, estéreo balanceado XLR de izquierda y derecha
Entrada de alimentación de AC	seleccionable 110V-120V / 220V-240V
Construcción de caja	reforzada MDF de 18 mm
Acabado	de pintura con textura
Puerto de configuración	frontal de disparo puerto ranura
Parrilla	de malla de metal
Dimensiones (H x W x D)	18.11 "(460mm) x 15.94" (405mm) x 22.64 "(575mm)
Peso	66,44 libras. (30.14 Kg).
Tipo de fusible	100V-120V~T5.0AL/250V 50Hz/60Hz (5mm x 20mm) 220V-240V~T2.5AL/250V 50Hz/60Hz (5mm x 20mm)



**w w w . k r k s y s . c o m**

Our mission is to innovate, design, and deliver superior audio products that form the bridge between an artistic vision and a realized dream.

Notre mission est d'innover, de concevoir et d'offrir des produits audio de grande qualité qui forment le pont entre une vision artistique et un rêve réalisé.

Nuestra misión es innovar, diseñar y entregar productos de audio superiores que constituyan el puente entre una visión artística y un sueño realizado.

KRK SYSTEMS USA (Etats-Unis) (EE.UU):

772 S. MILITARY TRAIL • DEERFIELD BEACH, FL 33442 P 954.949.9600 • F 954.949.9590 • [www.krksys.com](http://www.krksys.com)

KRK SYSTEMS EUROPE (EUROPA):

382 AVE. DE LA COURONNE • B-1505 BRUSSELS P +32.2.645.05.00 • F +32.2.645.05.05

KRK IS A REGISTERED TRADEMARK OF KRK SYSTEMS, LLC. This document is copyright protected. No part of this manual may be copied or reproduced in any form without prior written consent from KRK SYSTEMS. KRK SYSTEMS shall not be liable for operational, technical, or editorial errors/omissions made in this document.

KRK EST UNE MARQUE DÉPOSÉE DE KRK SYSTEMS, LLC. Ce document est protégé par les lois sur les droits d'auteur. Aucune partie de ce manuel ne peut être copiée ou reproduite sous quelque forme que ce soit sans le consentement écrit préalable de KRK SYSTEMS. KRK SYSTEMS ne peut être tenu responsable des erreurs ou omissions opérationnelles, techniques ou éditoriales faites dans ce document.

KRK ES UNA MARCA REGISTRADA DE KRK SYSTEMS, LLC. Este documento está protegido por los derechos de autor. Ninguna parte de este manual podrá ser copiado reproducida en forma alguna sin previo consentimiento por escrito de KRK SYSTEMS. KRK SYSTEMS no asume ninguna responsabilidad por errores u omisiones de funcionamiento, técnicas o editoriales cometidos en este documento.

KRK12s USER GUIDE REV D © 2011 KRK SYSTEMS, LLC.