



EXM

OWNER'S MANUAL **MANUEL DE'UTILISATEUR**



EXM Mobile 8

POWERED LOUDSPEAKER SYSTEM

IMPORTANT SAFETY INSTRUCTIONS

 <p>This lightning flash with arrowhead symbol, within an equilateral triangle, is intended to alert the user to the presence of uninsulated "dangerous voltage" within the product's enclosure that may be of sufficient magnitude to constitute a risk of electric shock to persons.</p> <p>Ce symbole d'éclair avec tête de flèche dans un triangle équilatéral est prévu pour alerter l'utilisateur de la présence d'un «voltage dangereux» non-isolé à proximité de l'enceinte du produit qui pourrait être d'ampleur suffisante pour présenter un risque de choc électrique.</p>	 <p>CAUTION • AVIS RISK OF ELECTRIC SHOCK DO NOT OPEN RISQUE DE CHOC ELECTRIQUE NE PAS OUVRIR</p>	 <p>The exclamation point within an equilateral triangle is intended to alert the user to the presence of important operating and maintenance (servicing) instructions in the literature accompanying the appliance.</p> <p>Le point d'exclamation à l'intérieur d'un triangle équilatéral est prévu pour alerter l'utilisateur de la présence d'instructions importantes dans la littérature accompagnant l'appareil en ce qui concerne l'opération et la maintenance de cet appareil.</p>
 <p>The DO NOT STACK symbol is intended to alert the user that the product shall not be vertically stacked because of the nature of the product.</p> <p>La symbole NE PAS EMPILER est pour alerter l'utilisateur que le produit ne doit pas être empilé verticalement en raison de la nature du produit.</p>	 <p>SEPARATE COLLECTION WEEE</p>	 <p>CAUTION: HOT SURFACE ATTENTION: SURFACE CHAUDE</p>
 <p>DO NOT PUSH OR PULL NOT TO BE SERVICED BY USERS</p>		

FOLLOW ALL INSTRUCTIONS

Instructions pertaining to a risk of fire, electric shock, or injury to a person

CAUTION: TO REDUCE THE RISK OF ELECTRIC SHOCK, DO NOT REMOVE COVER (OR BACK). NO USER SERVICEABLE PARTS INSIDE. REFER SERVICING TO QUALIFIED SERVICE PERSONNEL. THIS DEVICE IS FOR INDOOR USE ONLY! INSTALLED BATTERY PACKS SHALL NOT BE EXPOSED TO EXCESSIVE HEAT SUCH AS SUNSHINE, FIRE OR THE LIKE.

SUIVEZ TOUTES LES INSTRUCTIONS

Instructions relatives au risque de feu, choc électrique, ou blessures aux personnes

AVIS: AFIN DE REDUIRE LES RISQUE DE CHOC ELECTRIQUE, N'ENLEVEZ PAS LE COUVERT (OU LE PANNEAU ARRIERE) NE CONTIENT AUCUNE PIECE REPARABLE PAR L'UTILISATEUR. CONSULTEZ UN TECHNICIEN QUALIFIE POUR L'ENTRETIEN CE PRODUIT EST POUR L'USAGE A L'INTERIEUR SEULEMENT. LES PACKS BATTERIES INSTALLEES NE DOIVENT PAS ETRE EXPOSES A UNE CHALEUR EXCESSIVE TELLE QUE LE ENSOLEILLEMENT, LE FEU OU SIMILAIRES.

Read Instructions: The Owner's Manual should be read and understood before operation of your unit. Please, save these instructions for future reference and heed all warnings.

Clean only with dry cloth.

Packaging: Keep the box and packaging materials, in case the unit needs to be returned for service.

Warning: To reduce the risk of fire or electric shock, do not expose this apparatus to rain or moisture. *Do not use this apparatus near water!*

Warning: When using electric products, basic precautions should always be followed, including the following:

Power Sources

Your unit should be connected to a power source only of the voltage specified in the owners manual or as marked on the unit. This unit has a polarized plug. Do not use with an extension cord or receptacle unless the plug can be fully inserted. Precautions should be taken so that the grounding scheme on the unit is not defeated. An apparatus with CLASS I construction shall be connected to a Mains socket outlet with a protective earthing connection. Where the MAINS plug or an appliance coupler is used as the disconnect device, the disconnect device shall remain readily operable.

Hazards

Do not place this product on an unstable cart, stand, tripod, bracket or table. The product may fall, causing serious personal injury and serious damage to the product. Use only with cart, stand, tripod, bracket, or table recommended by the manufacturer or sold with the product. Follow the manufacturer's instructions when installing the product and use mounting accessories recommended by the manufacturer. Only use attachments/accessories specified by the manufacturer. Note: Prolonged use of headphones at a high volume may cause health damage on your ears.

The apparatus should not be exposed to dripping or splashing water; no objects filled with liquids should be placed on the apparatus.

Terminals marked with the "lightning bolt" are hazardous live; the external wiring connected to these terminals require installation by an instructed person or the use of ready made leads or cords.

Ensure that proper ventilation is provided around the appliance. Do not install near any heat sources such as radiators, heat registers, stoves, or other apparatus (including amplifiers) that produce heat.

No naked flame sources, such as lighted candles, should be placed on the apparatus.

Power Cord

Do not defeat the safety purpose of the polarized or grounding-type plug. A polarized plug has two blades with one wider than the other. A grounding type plug has two blades and a third grounding prong. The wide blade or the third prong are provided for your safety. If the provided plug does not fit into your outlet, consult an electrician for replacement of the obsolete outlet. The AC supply cord should be routed so that it is unlikely that it will be damaged. Protect the power cord from being walked on or pinched particularly at plugs. If the AC supply cord is damaged DO NOT OPERATE THE UNIT. To completely disconnect this apparatus from the AC Mains, disconnect the power supply cord plug from the AC receptacle. The mains plug of the power supply cord shall remain readily operable.

Unplug this apparatus during lightning storms or when unused for long periods of time.

Service

The unit should be serviced only by qualified service personnel. Servicing is required when the apparatus has been damaged in any way, such as power-supply cord or plug is damaged, liquid has been spilled or objects have fallen into the apparatus, the apparatus has been exposed to rain or moisture, does not operate normally, or has been dropped. Disconnect power before servicing!

Veillez Lire le Manuel: Il contient des informations qui devraient étre comprises avant l'opération de votre appareil. Conservez. Gardez S.V.P. ces instructions pour consultations ultérieures et observez tous les avertissements.

Nettoyez seulement avec le tissu sec.

Emballage: Conservez la boîte au cas où l'appareil devait étre retourner pour réparation.

Avertissement: Pour réduire le risque de feu ou la décharge électrique, n'exposez pas cet appareil à la pluie ou à l'humidité. *N'utilisez pas cet appareil près de l'eau!*

Attention: Lors de l'utilisation de produits électrique, assurez-vous d'adhérer à des précautions de bases incluant celle qui suit:

Alimentation

L'appareil ne doit étre branché qu'à une source d'alimentation correspondant au voltage spécifié dans le manuel ou tel qu'indiqué sur l'appareil. Cet appareil est équipé d'une prise d'alimentation polarisée. Ne pas utiliser cet appareil avec un cordon de raccordement à moins qu'il soit possible d'insérer complètement les trois lames. Des précautions doivent étre prises afin d'éviter que le système de mise à la terre de l'appareil ne soit désengagé. Un appareil construit selon les normes de CLASS I devrait étre raccordé à une prise murale d'alimentation avec connexion intacte de mise à la masse. Lorsqu'une prise de branchement ou un coupleur d'appareils est utilisée comme dispositif de débranchement, ce dispositif de débranchement devra demeurer pleinement fonctionnel avec raccordement à la masse.

Risque - Ne pas placer cet appareil sur un chariot, un support, un trépied ou une table instables. L'appareil pourrait tomber et blesser quelqu'un ou subir des dommages importants. Utiliser seulement un chariot, un support, un trépied ou une table recommandés par le fabricant ou vendus avec le produit. Suivre les instructions du fabricant pour installer l'appareil et utiliser les accessoires recommandés par le fabricant. Utilisez seulement les attaches/accessoires indiqués par le fabricant. Note: L'utilisation prolongée des écouteurs à un volume élevé peut avoir des conséquences néfastes sur la santé sur vos oreilles.

Il convient de ne pas placer sur l'appareil de sources de flammes nues, telles que des bougies allumées. L'appareil ne doit pas étre exposé à des égouttements d'eau ou des éclaboussures et qu'aucun objet rempli de liquide tel que des vases ne doit étre placé sur l'appareil.

Assurez que l'appareil est fourni de la propre ventilation. Ne procédez pas à l'installation près de source de chaleur tels que radiateurs, registre de chaleur, fours ou autres appareils (incluant les amplificateurs) qui produisent de la chaleur.

Les dispositifs marqués d'une symbole "d'éclair" sont des parties dangereuses au toucher et que les câblages extérieurs connectés à ces dispositifs de connection extérieure doivent étre effectués par un opérateur formé ou en utilisant des cordons déjà préparés.

Cordon d'Alimentation - Ne pas enlever le dispositif de sécurité sur la prise polarisée ou la prise avec tige de mise à la masse du cordon d'alimentation. Une prise polarisée dispose de deux lames dont une plus large que l'autre. Une prise avec tige de mise à la masse dispose de deux lames en plus d'une troisième tige qui connecte à la masse. La lame plus large ou la tige de mise à la masse est prévu pour votre sécurité. La prise murale est désuète si elle n'est pas conçue pour accepter ce type de prise avec dispositif de sécurité. Dans ce cas, contactez un électricien pour faire remplacer la prise murale. Évitez d'endommager le cordon d'alimentation. Protégez le cordon d'alimentation. Assurez-vous qu'on ne marche pas dessus et qu'on ne le pince pas en particulier aux prises. N'UTILISEZ PAS L'APPAREIL si le cordon d'alimentation est endommagé. Pour débrancher complètement cet appareil de l'alimentation CA principale, déconnectez le cordon d'alimentation de la prise d'alimentation murale. Le cordon d'alimentation du bloc d'alimentation de l'appareil doit demeurer pleinement fonctionnel.

Débranchez cet appareil durant les orages ou si utilisé pendant de longues périodes.

Service - Consultez un technicien qualifié pour l'entretien de votre appareil. L'entretien est nécessaire quand l'appareil a été endommagé de quelque façon que se soit. Par exemple si le cordon d'alimentation ou la prise du cordon sont endommagés, si il y a eu du liquide qui a été renversé à l'intérieur ou des objets sont tombés dans l'appareil, si l'appareil a été exposé à la pluie ou à l'humidité, si il ne fonctionne pas normalement, ou a été échappé. Débrancher l'appareil avant d'enlever les couvercles!

IMPORTANT SAFETY INSTRUCTIONS

 <p>The Lightning Flash with arrowhead symbol within an equilateral triangle, is intended to alert the user to the presence of uninsulated "dangerous voltage" within the product enclosure that may be of sufficient magnitude to constitute a risk of shock to persons</p>	 <p>Le symbole représentant un éclair avec une flèche à l'intérieur d'un triangle équilatéral est utilisé pour prévenir l'utilisateur de la présence d'une tension électrique dangereuse non isolée à l'intérieur de l'appareil. Cette tension est d'un niveau suffisamment élevé pour représenter un risque d'électrocution</p>
 <p>The exclamation point within an equilateral triangle is intended to alert the user to the presence of important operating and maintenance (servicing) instructions in the literature accompanying the product</p>	 <p>Le symbole représentant un point d'exclamation à l'intérieur d'un triangle équilatéral, signale à l'utilisateur la présence d'instructions importantes relatives au fonctionnement et à l'entretien de l'appareil dans cette notice d'installation</p>

1. Read these instructions.
2. Keep these instructions.
3. Heed all warnings.
4. Follow all instructions.
5. Do not use this apparatus near water.
6. Clean only with dry cloth.
7. Do not block any ventilation openings. Install in accordance with the manufacturer's instructions.
8. Do not install near any heat sources such as radiators, heat registers, stoves, or other apparatus (including amplifiers) that produce heat.
9. Do not defeat the safety purpose of the polarized or grounding-type plug. A polarized plug has two blades with one wider than the other. A grounding type plug has two blades and a third grounding prong. The wide blade or the third prongs are provided for your safety. If the provided plug does not fit into your outlet, consult an electrician for replacement of the obsolete outlet.
10. Protect the power cord from being walked on or pinched particularly at plugs, convenience receptacles, and the point where they exit from the apparatus.
11. Only use attachments/accessories specified by the manufacturer.
12. Use only with the cart, stand, tripod, bracket, or table specified by the manufacturer, or sold with the apparatus. When a cart is used, use caution when moving the cart/apparatus combination to avoid injury from tip-over.
13. Unplug this apparatus during lightning storms or when unused for long periods of time.
14. Refer all servicing to qualified service personnel. Servicing is required when the apparatus has been damaged in any way, such as power-supply cord or plug is damaged, liquid has been spilled or objects have fallen into the apparatus, the apparatus has been exposed to rain or moisture, does not operate normally, or has been dropped.

WARNING:

- To reduce the risk of fire or electric shock, do not expose this apparatus to rain or moisture and objects filled with liquids, such as vases, should not be placed on this apparatus.
- To completely disconnect this apparatus from the ac mains, disconnect the power supply cord plug from the ac receptacle.
- The mains plug of the power supply cord or appliance coupler shall remain readily accessible.

1. Lisez ces instructions.
2. Conservez ces instructions.
3. Respecter tous les avertissements.
4. Suivez toutes les instructions.
5. N'utilisez pas l'appareil près de l'eau.
6. Nettoyer uniquement avec chiffon sec.
7. Ne bloquez pas les ouvertures de ventilation. Installer en suivant les instructions du fabricant.
8. Ne pas installer près des sources de chaleur telles que radiateurs, bouches de chaleur, four ou autres appareils (y compris les amplificateurs) produisant de la chaleur.
9. N'annulez pas l'objectif sécuritaire de la fiche polarisée ou de la tige de mise à la terre. Une fiche polarisée possède deux lames avec une plus large que l'autre. Une prise avec mise à la terre possède deux lames et une troisième tige. La lame large ou la troisième tige sont fournis pour votre sécurité. Si la fiche n'entre pas dans votre prise, consultez un électricien pour remplacer la prise obsolète.
10. Protégez le cordon d'alimentation des piétinements ou pincements en particulier près des fiches, des prises de courant et au point de sortie de l'appareil.
11. Utilisez uniquement les accessoires spécifiés par le fabricant.
12. Utilisez uniquement avec un charriot, stand, trépied ou une table spécifiée par le fabricant, ou vendus avec l'appareil.
13. Débranchez l'appareil durant un orage ou lorsqu'il reste inutilisé pendant de longues périodes de temps.
14. Confiez toute réparation à un technicien qualifié. Une réparation est nécessaire lorsque l'appareil a été endommagé de quelque façon que ce soit, comme lorsque le cordon d'alimentation ou la fiche est endommagé, lorsque du liquide a été renversé ou des objets sont tombés à l'intérieur, lorsque l'appareil a été exposé à la pluie ou l'humidité, ne fonctionne pas normalement, ou est tombé.

AVERTISSEMENT:

- Pour réduire les risques d'incendie ou de choc électrique, ne pas exposer cet appareil à la pluie ou à l'humidité et ne placez pas d'objets contenant des liquides, tels que des vases, sur l'appareil.
- Pour isoler totalement cet appareil de l'alimentation secteur, débranchez totalement son cordon d'alimentation du réceptacle CA.
- La prise du cordon d'alimentation ou du prolongateur, si vous en utilisez un comme dispositif de débranchement, doit rester facilement accessible



CAUTION

TO PREVENT ELECTRIC SHOCK HAZARD,
DO NOT CONNECT TO MAINS POWER SUPPLY
WHILE GRILLE IS REMOVED.





AVIS

POUR PRÉVENIR LES RISQUES D'ÉLECTROCUTION,
NE PAS RACCORDER A L'ALIMENTATION ÉLECTRIQUE ALORS
QUE LA GRILLE EST RETIRÉE.



Introduction

Congratulations on your purchase of the EXMMobile8. This compact PA enclosure has been designed with enough features to handle live performances and small DJ gigs while being the ultimate in portability.

Some features of the Yorkville EXMMobile8 include:

- Compact PA enclosure with a built in 3 channel mixer with effects
- Battery life of 5.5 hours when playing at full volume; well in excess of 24 hours of life for light-duty applications
- 3 Mic inputs (XLR, all channels), Balanced line/Instrument input (1/4-inch CH1), Instrument input (Balanced 1/4-inch CH2), Line input (Balanced 1/4-inch CH3) Aux Input (1/8-inch CH3)
- Bluetooth™ connection for streaming audio to the system
- Scalable, the design allows the system to grow to meet different needs
- Easily paired with a compact Subwoofer to extend the bass
- Link input/output for connecting two or more EXM 70/Mobile/Mobile12/Mobile8 systems together
- Reverb on Channels 1 and 2

This manual explains the various features and functions of the EXMMobile8. For general information about mixing and other facets of sound-reinforcement check out our P.A. User Guides available on our website (<http://www.yorkville.com>)

System Configurations

The scalable nature of the Yorkville EXMMobile8 allows for several configurations that can be utilized to suit your needs. Here are some examples:

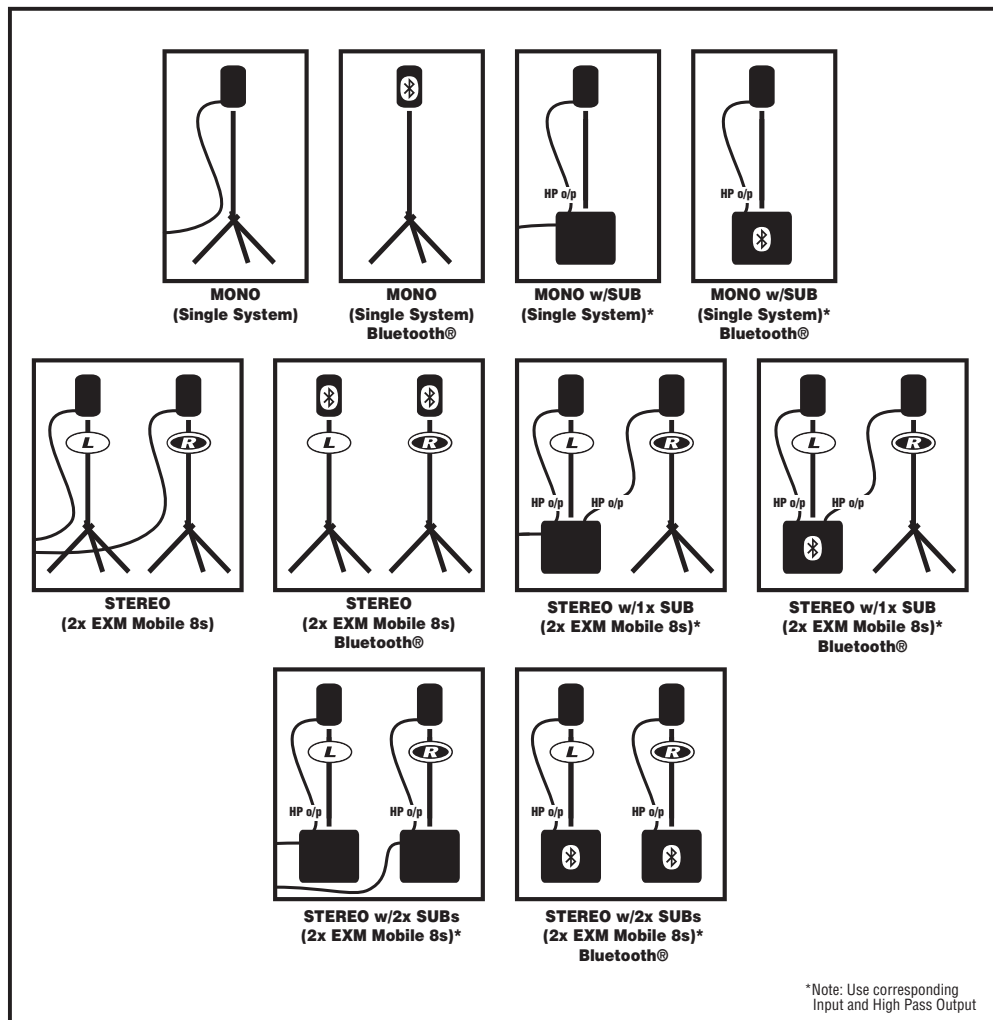

Channel Inputs

Channel 1

Channel 1 is equipped with a combi-jack optimized for a microphone (XLR) or a balanced/unbalanced line/instrument level (1/4-inch) source. A level control sets the gain and relative volume while the Limit LED indicates the onset of limiting or gain reduction. For powering condenser microphones, 24V of phantom power is present on the XLR input portion of the jack.

Channel 2

Channel 2 is equipped with a combi-jack optimized for a microphone (XLR) or a balanced/unbalanced line/instrument (1/4-inch) source. A level control sets the gain and relative volume while the Limit LED indicates the onset of limiting or gain reduction. This channel is equipped with a switch to configure an acoustic guitar eq. The notch filter will also become active to allow you to tune out the feedback resonance of the guitar. For powering condenser microphones, 24V of phantom power is present on the XLR input portion of the jack.

Channel 3

Channel 3 is equipped with an XLR jack optimized for a microphone (XLR), a 1/4-inch combi input for line level signals and an unbalanced TRS 1/8-inch phone jack optimized for portable media players. A level control sets the gain and relative volume while the clip LED indicates the onset of clipping distortion. For powering condenser microphones, 24V of phantom power is present on the XLR input portion of the jack.

Note: When Bluetooth™ is used, the volume and tone is controlled by the Channel 3 Level control.

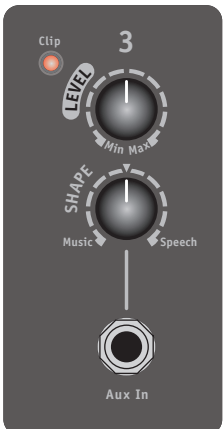
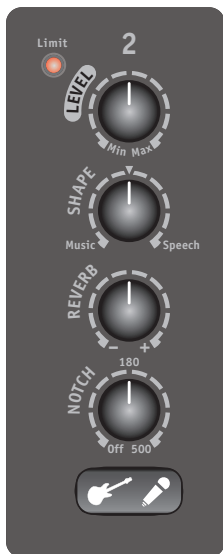
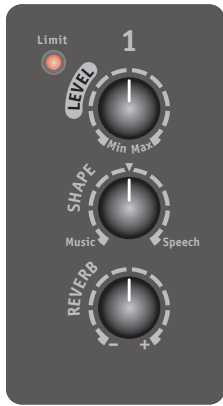
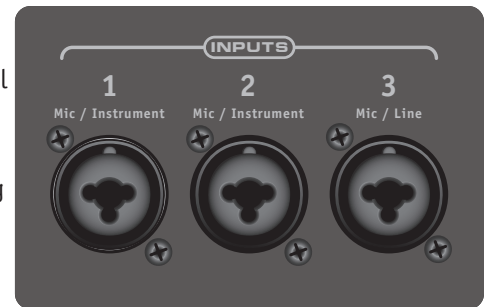

Bluetooth™

The Yorkville EXM Mobile8 is capable of Bluetooth™ audio streaming from devices such as smart phones, tablets and laptops. Pairing your device with an EXM Mobile8 is simple and gives you the freedom to play your music wirelessly.

The EXM Mobile8 also supports wireless stereo pairing between two EXM Mobile8 units. One unit will act as the “Primary” unit, playing the left channel of the audio and maintaining the connection to your device, while the other unit will act as a “Secondary” unit, playing the right channel. You only need to connect your device to the Primary EXM Mobile8 unit to enjoy high quality wireless stereo playback. See “Stereo Mode” below.

Bluetooth™ Operation

When the EXM Mobile8 is powered on, Bluetooth™ will be disabled by default. To enable it and connect to your device, simply tap the Bluetooth™ button. If a device was previously connected to the EXM Mobile8, it will attempt to automatically reconnect. Similarly, if a wireless stereo connection was previously established, both EXM Mobile8 units used will attempt to automatically re-establish the wireless stereo connection (in the same Primary or Secondary role they previously performed).

Pairing

To pair your device to an EXM Mobile8, simply press the Bluetooth™ button down and hold for 4 seconds, then release the button.

Status

The blue status indicator alerts let you know the current status of the Bluetooth™ connection as described in this chart:

Mode	Linked	Link-Back	Standby	Pairing	Stereo Grouping	Grouped
Standalone	ON	ON, blinks 1x every 2 seconds.	Flashes 1x every 2 seconds	Flashes 2x per second	N/A	
Stereo Primary	N/A	ON, blinks 1x every 2 seconds.	Flashes 2x every 2 seconds	Flashes 3x per second	Double flash	ON
Stereo Secondary	N/A	N/A	N/A	N/A	Double flash	Slow flash

Level Control

Streamed music volume can be changed via the connected Bluetooth™ device, or via the Channel 3 Level control on the EXM Mobile8. The Channel 3 Level will also control the maximum volume level a connected device can set.

Stereo Mode

The EXM Mobile8 supports wireless stereo playback between two EXM Mobile8 cabinets, for an enhanced listening experience. One cabinet will act as the Primary unit, while the other acts as a Secondary unit. The Primary unit will play the left audio channel of streamed music, and also maintain the Bluetooth™ connection with your device, while the Secondary unit will play the right audio channel. Your device only connects to the Primary unit, not the Secondary.

To enable Stereo Mode, simply double tap the Bluetooth™ button on the EXM Mobile8 that should act as the Primary unit (left channel), then double tap the Bluetooth™ button on the other EXM Mobile8 (right channel). The order matters, as the first unit double tapped will become the Primary unit (left channel). Both EXM Mobile8 units will automatically attempt to re-establish the Stereo Mode connection the next time they are powered on and enabled, with the same Primary and Secondary roles previously used.

You can still pair new devices to an EXM Mobile8 Primary unit if it is in Stereo Mode. Pairing a device to an EXM Mobile8 that is in Secondary mode will end the stereo wireless connection.

Button Operation

- Single Tap – Enables Bluetooth™
- Double Tap – Enter Stereo Mode
- Press and Hold (4 seconds) – Enter Pairing Mode
- Press and Hold (8 seconds) – Disables Bluetooth™

Range

The EXM's Bluetooth™ operating range is rated for 10 meters (33 feet) line of sight. The quality of the link can be affected by an excess of traffic in the 2.4 GHz bandwidth or structures between the Bluetooth™ unit and the streaming device.

Note: When connected with Bluetooth™, ALL audio is streamed from your device. If you don't want your streaming music to be interrupted, turn off 'notifications' on your device

Channel Controls

Level Control

The EXMMobile8 features active channel input circuitry with exceptionally high audio headroom. The Level control adjusts the channel gain over an 85 dB range. Use this control to adjust the channel's level in the overall system mix.

Shape Control

Setting this control towards 'Music' shapes the response to be suited for reproducing prerecorded music while setting the control towards 'Speech' accentuates the mid-frequencies which help speech and vocals. The response is flat in the center position.

Reverb Control

This control determines how much Reverb is applied to the corresponding channel.

Master Section

Master Control

The Master Control is used to set the overall level of the Yorkville EXMMobile8.

Note: When two systems are linked together, the Master Control only affects the level of the unit on which it is located.

Main Output / Main Input Section

In situations where additional bass or input channels are needed, The Link jacks can be used to connect multiple EXM 70/Mobile/Mobile12/Mobile8 systems and/or a subwoofer.



Main Output and Main Input Jacks

The Main Output and Main Input jacks are in parallel and we have provided both a male and female XLR to help make it more convenient to 'link' EXM 70/Mobile/Mobile12/Mobile8 enclosures together. To use the Link feature, insert a standard XLR patch cable between cabinets.

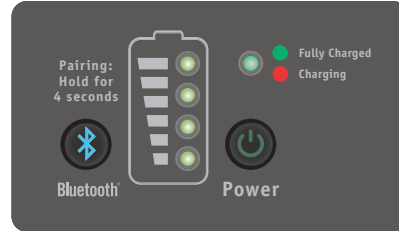
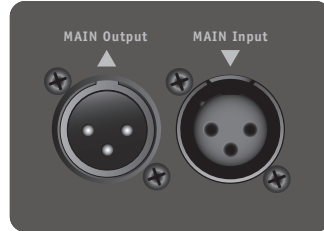

Battery Status Indicators

The EXM Mobile/Mobile12 has a series of four green LEDs to indicate the approximate charge level. The upper green LED is illuminated if there is greater than 75% charge in the battery. The red LED only will indicate that the battery is critically low (approximately 10% remaining) and needs immediate charging.

The indicators will be engaged only when the power switch is turned on.

Low-Power "Sleep" State

The EXMMobile8 features a special "sleep" mode which reduces energy consumption when the system is not in use and this also preserves battery life. This mode is automatic and nearly undetectable to users when the EXMMobile8 is configured properly. To ensure the sleep state doesn't interfere with normal operation, the output level should be controlled with the Master control, especially where quiet playback is desired.

Charging Indicator

Whenever AC is connected to the unit, the charging indicator will be turned on. If it is green, the unit is fully charged. If it is red, the unit is in the process of charging.

Charging the EXMMobile8

To charge the EXMMobile8, plug it into an AC power source using the included power cord. The charging indicator LED is the best indication of the charging status; even if all of the battery status LEDs are lit, there is still possibly some additional charging time required. The EXMMobile8 can be safely left connected to AC power for charging indefinitely. It will intelligently control its own charging regime when plugged in long-term.

The EXMMobile8 will not charge when the temperature is below 0° C or above 45° C.

If the EXMMobile8 is going to be stored unused for a long period of time (greater than 6 months) it is advisable to periodically plug it in to charge up the battery.

If the EXMMobile8 has been stored for a long period of time unused and it has not been maintained, it is advisable to connect the charger and leave it plugged in for approximately 24 hours.

 The EXM Mobile 8 is delivered with 40-50% of the charge capacity. Please charge your unit for 5-hours prior to initial battery operation!

**THIS UNIT CAN
BE OPERATED
WHILE CHARGING!**

Specifications

Program Power (watts)	200 watts program (100 Low, 50 Mid, 50 High)
Max SPL (dB)	117dB Cont, 123dB Peak
Frequency Response (Hz +/- 3dB)	60 - 20K (Hz +/-3dB)
Power Consumption While Charging	32 watts (battery fully discharged and unit idling)
Speaker Configuration - LF	8 inch Neo
Speaker Configuration - MF/HF	5-inch/1-inch Dome Neo Coaxial
Inputs	8
Channel 1 Input	XLR / 1/4-inch Combi-jack
Channel 1 Controls	Level, Shape, Reverb
Channel 2 Input	XLR / 1/4-inch Combi-jack
Channel 2 Controls	Level, Shape, Reverb, Acoustic Guitar EQ & Notch
Channel 3 Input	1/8-inch TRS Stereo Jack, XLR / 1/4-inch Combi-jack
Channel 3 Controls	Level, Shape
Master Volume Control	Yes
Link In/Out (type / configuration)	XLR (Male and Female)
LED Indicators	Power, Bluetooth™, 4x Battery Level, Charging Status, Guitar /Mic, Limit (CH1, CH2), Clip (CH3),
Dimensions (DWH xbackW, inches)	11.5 x 10.125 x 15.5
Dimensions (DWH xbackW, cm)	29.2 x 25.7 x 39.3
Weight (lbs / kg)	17 / 7.75

Specifications subject to change without notice

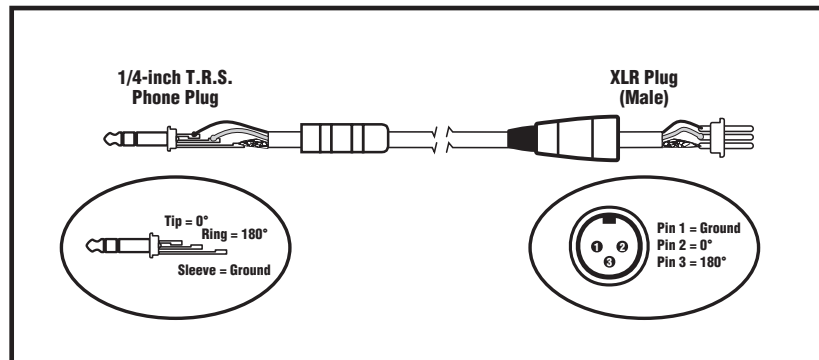

Balanced 1/4-inch T.R.S. to Balanced XLR

Introduction

Félicitations pour votre achat de l'EXM Mobile8. Cette enceinte de sonorisation compact a été conçue avec suffisamment de fonctionnalités pour répondre aux besoins des performances en direct et les petits concerts de DJ tout en étant le nec plus ultra en matière de portabilité.

Voici quelques unes des caractéristiques de l'EXM Mobile8 de Yorkville:

- Enceinte de sonorisation compacte avec une table de mixage intégrée à 3 canaux avec effets.
- Durée de vie de la batterie de 5,5 heures à plein volume ; plus de 24 heures d'autonomie pour les applications légères.
- 3 entrées micro (XLR, tous les canaux), entrée ligne/instrument symétrique (1/4 pouce Canal 1), entrée instrument (1/4 pouce symétrique Canal 2), entrée ligne (1/4 pouce symétrique Canal 3) Entrée auxiliaire (1/8 pouce Canal 3)
- Connexion Bluetooth™ pour le streaming audio sur le système.
- Évolutif, la conception permet au système de se développer pour répondre à différents besoins.
- Facile à associer à un subwoofer compact pour rehausser les basses.
- Entrée/sortie Link pour connecter ensemble deux ou plusieurs systèmes EXM 70/Mobile/Mobile12/Mobile8.
- Reverb sur les canaux 1 et 2

Ce manuel explique les différentes caractéristiques et fonctions de l'EXM Mobile8. Pour des informations générales sur le mixage et d'autres facettes de la sonorisation, consultez nos guides de l'utilisateur P.A. disponibles sur notre site Web (<http://www.yorkville.com>).

Configurations du Système

La nature évolutive de l'EXM Mobile8 de Yorkville permet plusieurs configurations qui peuvent être utilisées pour répondre à vos besoins. En voici quelques exemples:

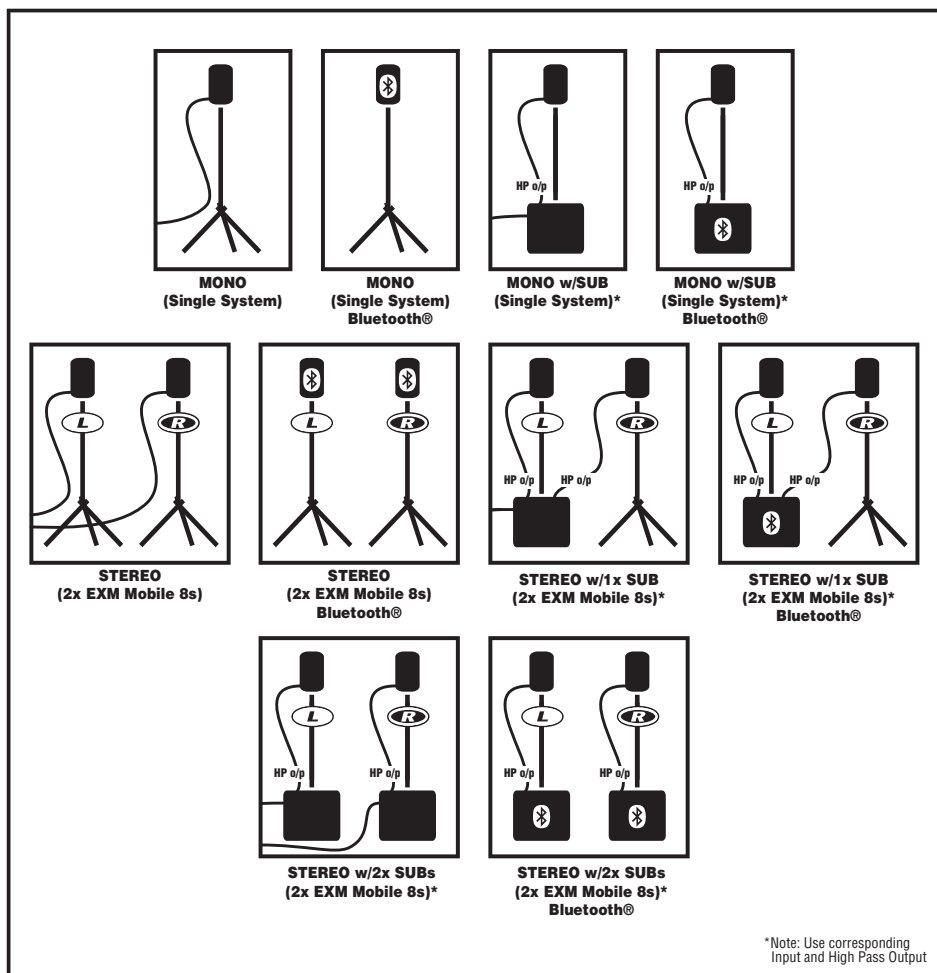

Entrées des Canaux

Canal 1

Le canal 1 est équipé d'une prise combi optimisée pour un microphone (XLR) ou une source de niveau ligne/instrument symétrique/asymétrique (1/4 de pouce). Une commande de niveau permet de régler le gain et le volume relatif, tandis que la DEL "Limit" indique le début de la réduction du gain. Pour alimenter les microphones à condensateur, une alimentation fantôme de 24 V est présente sur la partie entrée XLR de la prise.

Canal 2

Le canal 2 est équipé d'une prise combi optimisée pour un microphone (XLR) ou une source de niveau ligne/instrument symétrique/asymétrique (1/4 de pouce). Un contrôle de niveau permet de régler le gain et le volume relatif tandis que la DEL "Limit" indique le début de la réduction du gain. Ce canal est équipé d'un commutateur permettant de configurer un égaliseur pour guitare acoustique. Le filtre coupe-bande devient également actif pour vous permettre d'atténuer la résonance du larsen de la guitare. Pour alimenter les microphones à condensateur, une alimentation fantôme de 24 V est présente sur la partie entrée XLR de la prise.

Canal 3

Le canal 3 est équipé d'une prise XLR optimisée pour un microphone (XLR) avec entrée combi 1/4 pouce pour les signaux de niveau ligne et d'une prise téléphonique TRS 1/8 pouce asymétrique optimisée pour les lecteurs multimédia portables. Un contrôle de niveau permet de régler le gain et le volume relatif tandis que la DEL d'écrêtage indique le début de la distorsion due à l'écrêtage. Pour alimenter les microphones à condensateur, une alimentation fantôme de 24 V est présente sur la partie entrée XLR de la prise.

Remarque : lorsque le système Bluetooth™ est utilisé, le volume et la tonalité sont contrôlés par la commande de niveau du canal 3.

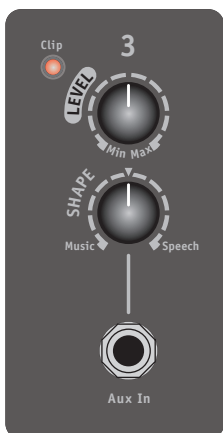
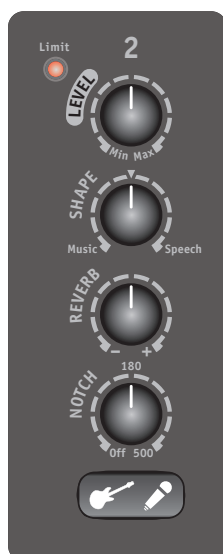
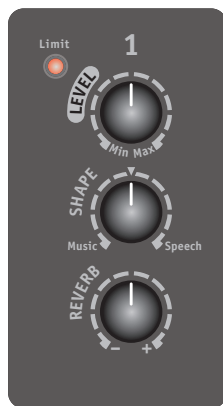
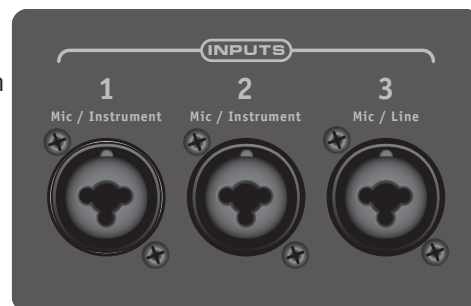

Bluetooth™

L'EXM Mobile8 de Yorkville est capable de diffuser des flux audio Bluetooth™ à partir d'appareils tels que des téléphones intelligents, des tablettes et des ordinateurs portables. Le jumelage de votre appareil avec un EXM Mobile8 est simple et vous donne la liberté de diffuser votre musique sans fil.

L'EXM Mobile8 prend également en charge le couplage stéréo sans fil entre deux unités EXM Mobile8. L'une des unités agira en tant qu'unité "primaire", jouant le canal gauche de l'audio et maintenant la connexion à votre appareil, tandis que l'autre unité agira en tant qu'unité "secondaire", jouant le canal droit. Il vous suffit de connecter votre appareil à l'unité primaire de l'EXM Mobile8 pour profiter d'une lecture stéréo sans fil de haute qualité. Voir "Mode stéréo" ci-dessous.

Fonctionnement de Bluetooth™

Lorsque l'EXM Mobile8 est mis sous tension, la fonction Bluetooth™ est désactivée par défaut. Pour l'activer et se connecter à votre appareil, il suffit d'appuyer sur le bouton Bluetooth™. Si un appareil était précédemment connecté à l'EXM Mobile8, il tentera de se reconnecter automatiquement. De même, si une connexion stéréo sans fil a été précédemment établie, les deux unités EXM Mobile8 utilisées tenteront de rétablir automatiquement la connexion stéréo sans fil (dans le même rôle principal ou secondaire qu'elles jouaient précédemment).

Appariement

Pour jumeler votre appareil à un EXM Mobile8, il suffit d'appuyer sur le bouton Bluetooth™ et de le maintenir enfoncé pendant 4 secondes, puis de relâcher le bouton.

Statut

Les alertes de l'indicateur d'état bleu vous permettent de connaître l'état actuel de la connexion Bluetooth™, comme décrit dans ce tableau:

Mode	Linked	Link-Back	Standby	Pairing	Stereo Grouping	Grouped
Standalone	ON	ON, blinks 1x every 2 seconds.	Flashes 1x every 2 seconds	Flashes 2x per second	N/A	
Stereo Primary	N/A	ON, blinks 1x every 2 seconds.	Flashes 2x every 2 seconds	Flashes 3x per second	Double flash	ON
Stereo Secondary	N/A	N/A	N/A	N/A	Double flash	Slow flash

Comande de Niveau

Le volume de la musique en streaming peut être modifié via l'appareil Bluetooth™ connecté ou via la commande de niveau du Canal 3 de l'EXM Mobile8. La commande de niveau du canal 3 contrôlera également le niveau de volume maximal qu'un appareil connecté peut régler.

Mode Stéréo

L'EXM Mobile8 permet la lecture stéréo sans fil entre deux enceintes EXM Mobile8, pour une expérience d'écoute améliorée. Une enceinte jouera le rôle d'unité primaire, tandis que l'autre jouera le rôle d'unité secondaire. L'unité primaire jouera le canal audio gauche de la musique diffusée en continu, et maintiendra également la connexion Bluetooth™ avec votre appareil, tandis que l'unité secondaire jouera le canal audio droit. Votre appareil se connecte uniquement à l'unité primaire, pas à l'unité secondaire.

Pour activer le mode stéréo, il suffit d'appuyer deux fois sur le bouton Bluetooth™ de l'EXM Mobile8 qui doit servir d'unité primaire (canal gauche), puis d'appuyer deux fois sur le bouton Bluetooth™ de l'autre EXM Mobile8 (canal droit). L'ordre a de l'importance, car la première unité sur laquelle vous appuyez deux fois sur le bouton deviendra l'unité primaire (canal de gauche). Les deux unités EXM Mobile8 tenteront automatiquement de rétablir la connexion en mode stéréo la prochaine fois qu'elles seront mises sous tension et activées, avec les mêmes rôles primaire et secondaire précédemment utilisés.

Vous pouvez toujours coupler de nouveaux appareils à une unité primaire EXM Mobile8 si elle est en mode stéréo. Le jumelage d'un appareil à une EXM Mobile8 qui est en mode secondaire met fin à la connexion sans fil stéréo.

Fonctionnement des Boutons

Appuyer une fois - Active le Bluetooth™

Appuyer deux fois - Active le mode stéréo

Appuyer et maintenir (4 secondes) - Entre en mode de jumelage.

Appuyer et maintenir (8 secondes) - Désactive Bluetooth™

Portée

La portée de fonctionnement Bluetooth™ de l'EXM est évaluée pour une ligne de vue de 10 mètres (33 pieds). La qualité de la liaison peut être affectée par un excès de trafic dans la bande passante de 2,4 GHz ou des structures entre l'unité Bluetooth™ et le dispositif de diffusion en continu.

Remarque : lorsqu'il est connecté avec Bluetooth™, TOUT le programme sonore est diffusé à partir de votre appareil. Pour éviter que votre musique en continu soit interrompue, désactivez les " notifications " sur votre appareil.

Commandes des Canaux

Commande de Niveau (Level)

L'EXM Mobile8 dispose d'un circuit d'entrée de canal actif avec une réserve de gain audio exceptionnellement élevée. La commande de niveau permet de régler le gain du canal sur une plage de 85 dB. Utilisez cette commande pour régler le niveau du canal dans le mélange global du système.

Commande de Forme (Shape)

Si vous réglez cette commande sur "Music", la réponse est adaptée à la reproduction de la musique préenregistrée, si vous réglez la commande sur "Speech", vous accentuez les fréquences moyennes qui rehaussent la reproduction de la parole et les voix. La courbe de réponse est plate en position centrale.

Commande de réverbération (Reverb)

Cette commande détermine la quantité de réverbération appliquée au canal correspondant.

Section Principale

Commande "Master"

La commande "Master" est utilisée pour régler le niveau général de la EXM Mobile8 de Yorkville.

Remarque : Lorsque deux systèmes sont reliés entre eux, la commande principale n'affecte que le niveau de l'unité sur laquelle elle se trouve.

Section Sortie Principale / Entrée Principale

Dans les situations où des basses ou des canaux d'entrée supplémentaires sont nécessaires, les prises Link peuvent être utilisées pour connecter ensemble plusieurs systèmes EXM 70/Mobile/Mobile12/Mobile8 et/ou un caisson de basse.



Prise de Sortie Principale et d'Entrée Principale

Les prises de sortie principale et d'entrée principale sont en parallèle et nous avons prévu une prise XLR mâle et une XLR femelle pour faciliter la liaison des enceintes EXM 70/Mobile/Mobile12/Mobile8. Pour utiliser la fonction "Link", insérez un câble de raccordement XLR standard entre les enceintes.

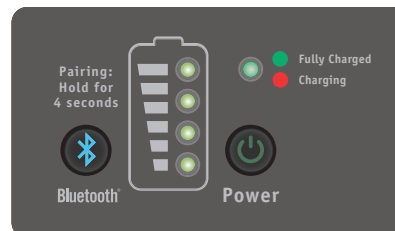
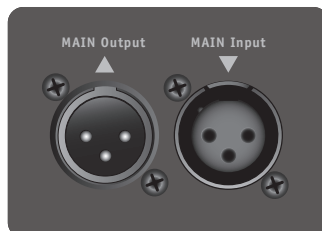

Indicateurs d'état de la Batterie

L'EXM Mobile/Mobile12 dispose d'une série de quatre DEL vertes pour indiquer le niveau de charge approximatif. La DEL verte supérieure est allumée si la charge de la batterie est supérieure à 75 %. La batterie est très faible (environ 10 % restants) si seule la DEL rouge est allumée et elle doit alors être rechargée immédiatement.

Les indicateurs ne sont activés que lorsque l'interrupteur d'alimentation est mis sous tension.

État de "veille" à Faible Consommation

L'EXM Mobile8 dispose d'un mode "veille" ou "sleep" spécial qui réduit la consommation d'énergie lorsque le système n'est pas utilisé, ce qui préserve également la durée de vie de la batterie. Ce mode est automatique et presque indétectable pour les utilisateurs lorsque l'EXM Mobile8 est configuré correctement. Pour s'assurer que l'état de veille n'interfère pas avec le fonctionnement normal, le niveau de sortie doit être contrôlé à l'aide de la commande Master, en particulier lorsqu'une lecture à faible niveau est souhaitée.

Indicateur de Charge

Lorsque le courant alternatif est connecté à l'appareil, le témoin de charge s'allume. S'il est vert, l'appareil est entièrement chargé. S'il est rouge, l'appareil est en cours de chargement.

Chargement de l'EXM Mobile8

Pour charger l'EXM Mobile8, branchez-le sur une source de courant alternatif à l'aide du cordon d'alimentation fourni. Le voyant de charge est la meilleure indication de l'état de charge ; même si tous les voyants d'état de la batterie sont allumés, il est possible qu'un temps de charge supplémentaire soit nécessaire. L'EXM Mobile8 peut être laissé branché en toute sécurité sur le secteur pour se recharger indéfiniment. Il contrôle intelligemment son propre régime de charge lorsqu'il est branché à long terme.

L'EXM Mobile8 ne se charge pas lorsque la température est inférieure à 0° C ou supérieure à 45° C.

Si l'EXM Mobile8 doit rester inutilisé pendant une longue période (plus de 6 mois), il est conseillé de le brancher périodiquement pour recharger la batterie.

Si l'EXM Mobile8 a été stocké pendant une longue période sans être utilisé et qu'il n'a pas été entretenu, il est conseillé de brancher le chargeur et de le laisser branché pendant environ 24 heures.

 The EXM Mobile 8 is delivered with 40-50% of the charge capacity. Please charge your unit for 5-hours prior to initial battery operation!

THIS UNIT CAN BE OPERATED WHILE CHARGING!

Spécifications

Puissance Nominale (watts)	200 watts program (100 Basses, 50 Médiannes, 50 Aigues)
Pression Sonore Max (dB)	117dB Cont, 123dB Pointe
Réponse en Fréquence (Hz +/- 3dB)	60 - 20K (Hz +/-3dB)
Consommation de puissance durant la charge	32 watts (batterie complètement déchargée et appareil en attente.
Configuration de Haut-Parleur - Basses	8 pouces Neo
Configuration de Haut-Parleur - Moyennes/Aigues	5 pouces neodymium, coaxial
Entrées	8
Entrée Canal 1	Combi-jack XLR / ¼-pouce
Commandes Canal 1	Niveau, Forme, Réverbération
Entrée Canal 2	Combi-jack XLR / ¼-pouce
Commandes Canal 2	Niveau, Forme, Réverbération, EQ Guitare Acoustique EQ & Encoche
Entrée Canal 3	Jack stéréo TRS 1/8-pouce, Combi-jack XLR / ¼-pouce
Commandes Canal 3	Niveau, Forme,
Commande de Volume Principale	Oui
Link Entrée/Sortie (type / configuration)	XLR (Mâle et Femelle)
DEL indicatrices	Alimentation, Bluetooth™, 4x Niveau de la batterie, Témoin de charge Guitare /Mic, Limite (C1, C2), Clip (C3)
Dimensions (PLH xL arrière, pouces)	11.5 x 10.125 x 15.5
Dimensions (PLH xL arrière, cm)	29.2 x 25.7 x 39.3
Poids (livres / kg)	17 / 7.75

Spécifications sujettes à changement sans préavis

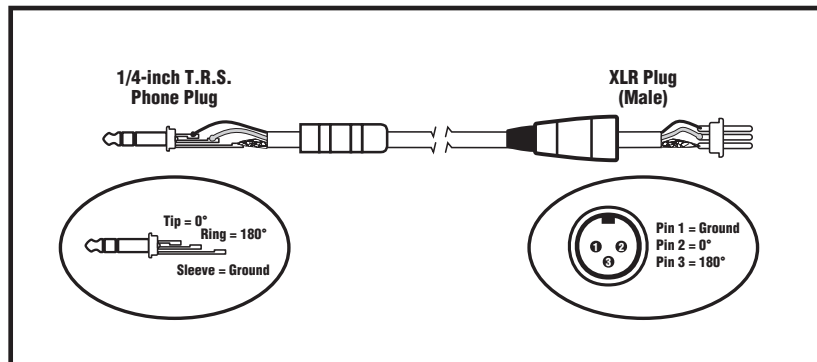

Balanced 1/4-inch T.R.S. to Balanced XLR

Block Diagram - EXM Mobile 8

DESIGNED BY YORKVILLE SOUND

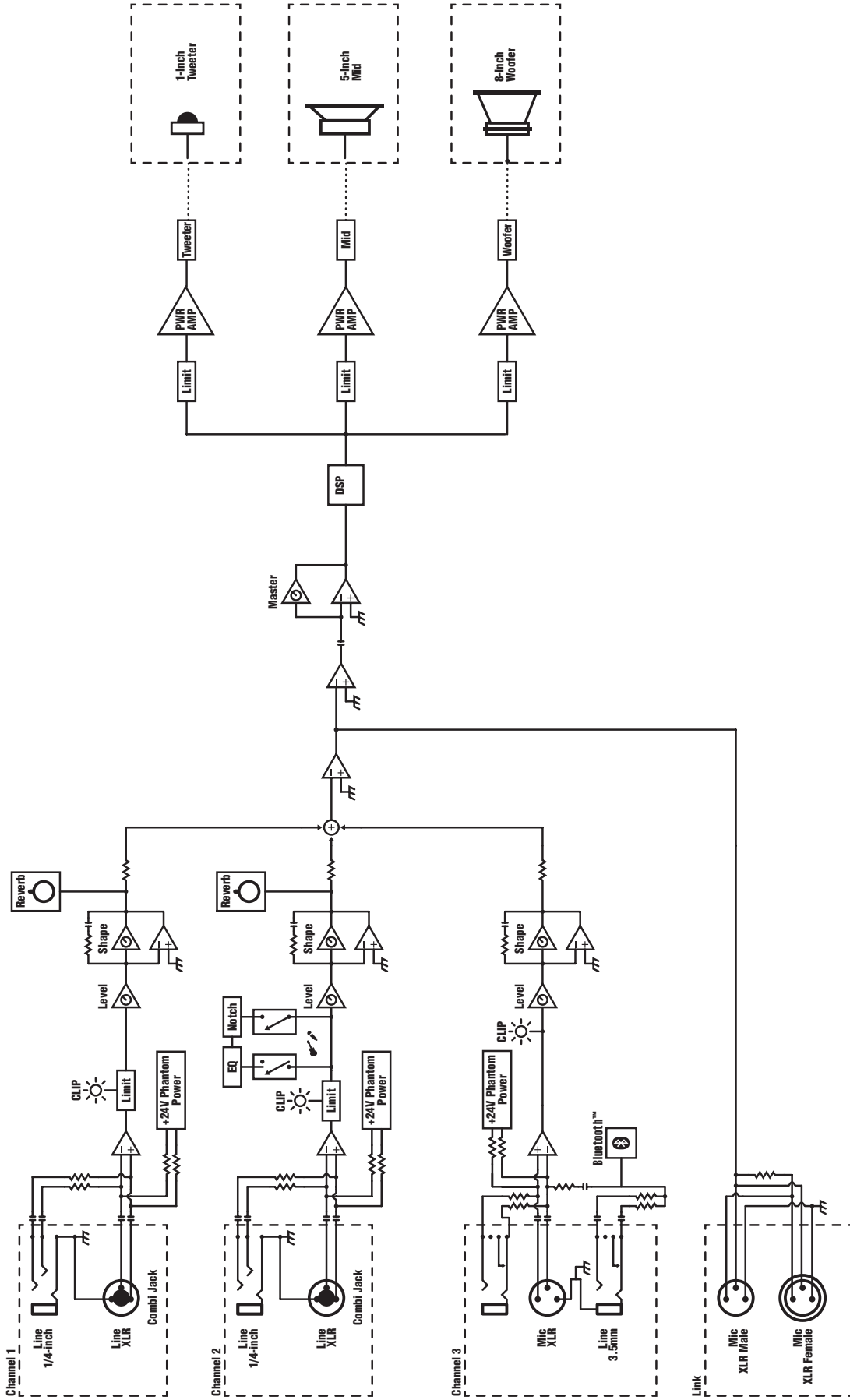

This equipment has been tested and found to comply with the limits for a Class B digital device, pursuant to part 15 of the FCC Rules. These limits are designed to provide reasonable protection against harmful interference in a residential installation. This equipment generates, uses and can radiate radio frequency energy, and if not installed and used in accordance with the instructions, may cause harmful interference to radio communications. However, there is no guarantee that interference will not occur in a particular installation. If this equipment does cause harmful interference to radio or television reception, which can be determined by turning the equipment off and on, the user is encouraged to try to correct the interference by one or more of the following measures:

- Reorient or relocate the receiving antenna.
- Increase the separation between the equipment and receiver.
- Connect the equipment into an outlet on a circuit different from that to which the receiver is connected.
- Consult the dealer or an experienced radio/TV technician for help.



Two & Ten Year Warranty

Unlimited Warranty

Yorkville's two and ten-year unlimited warranty on this product is transferable and does not require registration with Yorkville Sound or your dealer. If this product should fail for any reason within two years of the original purchase date (ten years for the wooden enclosure), simply return it to your Yorkville dealer with original proof of purchase and it will be repaired free of charge. This includes all Yorkville products, except for the YSM Series studio monitors, Coliseum Mini Series and TX Series Loudspeakers.

Freight charges, consequential damages, weather damage, damage as a result of improper installation, damages due to exposure to extreme humidity, accident or natural disaster are excluded under the terms of this warranty. Warranty does not cover consumables such as vacuum tubes or par bulbs. See your Yorkville dealer for more details. Warranty valid only in Canada and the United States.

Garantie Illimitée

La garantie illimitée de deux et dix ans de ce produit est transférable. Il n'est pas nécessaire de faire enregistrer votre nom auprès de Yorkville Sound ou de votre détaillant. Si, pour une raison quelconque, ce produit devient défectueux durant les deux années qui suivent la date d'achat initial (dix ans pour l'ébénisterie), retournez-le simplement à votre détaillant Yorkville avec la preuve d'achat original et il sera réparé gratuitement. Ceci inclus tous les produits Yorkville à l'exception de la série de moniteurs de studio YSM, la mini série Coliseum et de la série TX.

Les frais de port et de manutention ainsi que les dommages indirects ou dommages causés par désastres naturels, extrême humidité ou mauvaise installation ne sont pas couverts par cette garantie. Cette garantie ne couvre pas les produits consommables tels que lampe d'amplificateur ou ampoules "PAR". Voir votre détaillant Yorkville pour plus de détails. Cette garantie n'est valide qu'au Canada et aux États Unis d'Amérique.

REAL Gear.
REAL People.



Canada U.S.A.

Voice: (905) 837-8481 Voice: (716) 297-2920
Fax: (905) 837-8746 Fax: (716) 297-3689

www.yorkville.com

Yorkville Sound Yorkville Sound Inc.
550 Granite Court 4625 Witmer Industrial Estate
Pickering, Ontario Niagara Falls, New York
L1W-3Y8 CANADA 14305 USA



WEB: www.yorkville.com

WORLD HEADQUARTERS

CANADA

Yorkville Sound Limited

550 Granite Court
Pickering, Ontario
L1W 3Y8 CANADA

Voice: 905-837-8481
Fax: 905-837-8746

U.S.A.

Yorkville Sound Inc.

4625 Witmer Industrial Estate
Niagara Falls, New York
14305, USA

Voice: 716-297-2920
Fax: 716-297-3689

Quality and Innovation Since 1963
Printed in Canada