

Owner's Manual

12U SmartRack™ Enclosure

Model: SR12UB

(Series Number: AG-0188)

Table of Contents

| | | | |
|---|----------|---|-----------|
| 1. Important Safety Instructions | 2 | 6. Equipment Installation | 7 |
| 2. Overview | 2 | 6.1 Installing or Removing Cage Nuts | 7 |
| 3. Feature Identification | 3 | 7. Specifications | 8 |
| 4. Enclosure Installation | 4 | 8. Storage and Service | 8 |
| 4.1 Preparation | 4 | 9. Warranty & Product Registration | 8 |
| 4.2 Unpacking | 4 | | |
| 4.3 Installing Casters and Levelers | 4 | Español | 9 |
| 4.4 Placement | 4 | Français | 17 |
| 4.5 Leveling the Enclosure | 5 | | |
| 4.6 Ground Connection | 5 | | |
| 5. Enclosure Configuration | 6 | | |
| 5.1 Door Locks | 6 | | |
| 5.2 Reversing the Doors | 6 | | |
| 5.3 Mounting Rails | 6 | | |
| 5.4 Adjusting Mounting Rail Depth | 6 | | |

PROTECT YOUR INVESTMENT!

Register your product for quicker service and ultimate peace of mind.

You could also win an ISOBAR6ULTRA surge protector—a \$100 value!

www.tripplite.com/warranty



1111 W. 35th Street, Chicago, IL 60609 USA • www.tripplite.com/support

Copyright © 2015 Tripp Lite. All trademarks are the sole property of their respective owners.

1. Important Safety Instructions



SAVE THESE INSTRUCTIONS

This Manual contains instructions and warnings that must be followed during the installation and operation of the product described in this manual. Failure to comply may invalidate the warranty and cause property damage or personal injury.

- Keep the enclosure in a controlled indoor environment, away from moisture, temperature extremes, flammable liquids and gasses, conductive contaminants, dust and direct sunlight.
- Leave adequate space at the front and rear of the enclosure for proper ventilation. Do not block, cover or insert objects into the external ventilation openings of the enclosure.
- The enclosure is extremely heavy. Use caution when handling the enclosure. Do not attempt to unpack, move or install it unassisted. Use a mechanical device such as a forklift or pallet jack to move the enclosure in the shipping container.
- Do not place any object on the enclosure, especially containers of liquid, and do not attempt to stack the enclosures.
- Inspect the shipping container and the enclosure for shipping damage. Do not use the enclosure if it is damaged.
- Leave the enclosure in the shipping container until it has been moved as close to the final installation location as possible.
- Install the enclosure in a structurally sound area capable of handling the load, or on a level floor that is able to bear the weight of the enclosure, all equipment that will be installed in the enclosure and any other enclosures and/or equipment that will be installed nearby.
- Use caution when cutting packing materials. The enclosure could be scratched, causing damage not covered by the warranty.
- Save all packing materials for later use. Repacking and shipping the enclosure without the original packing materials may cause product damage that will void the warranty.
- Do not reship the enclosure with additional equipment unless the enclosure was shipped with a special shock pallet (“SP1” models only). The combined weight of the enclosure and installed equipment must not exceed the load capacity of the pallet. Tripp Lite is not responsible for any damage that occurs during reshipment.
- The casters are designed for minor position adjustments within the final installation area only. The casters are not designed for moving the enclosure over longer distances.
- When rolling the enclosure on its casters, always push it from behind; never pull it toward you.
- A rolling enclosure can cause personal injury and property damage if not properly supervised. If rolling the enclosure down a ramp is required, use extreme caution. Do not attempt to use ramps that have a slope steeper than 1:12.
- Use of this equipment in life support applications where failure of this equipment can reasonably be expected to cause the failure of the life support equipment or to significantly affect its safety or effectiveness is not recommended. Do not use this equipment in the presence of a flammable anesthetic mixture with air, oxygen or nitrous oxide.

2. Overview

SmartRack Enclosures accommodate all standard 19-inch rackmount equipment, regardless of vendor, and ship fully assembled for quick and easy deployment.

3. Feature Identification

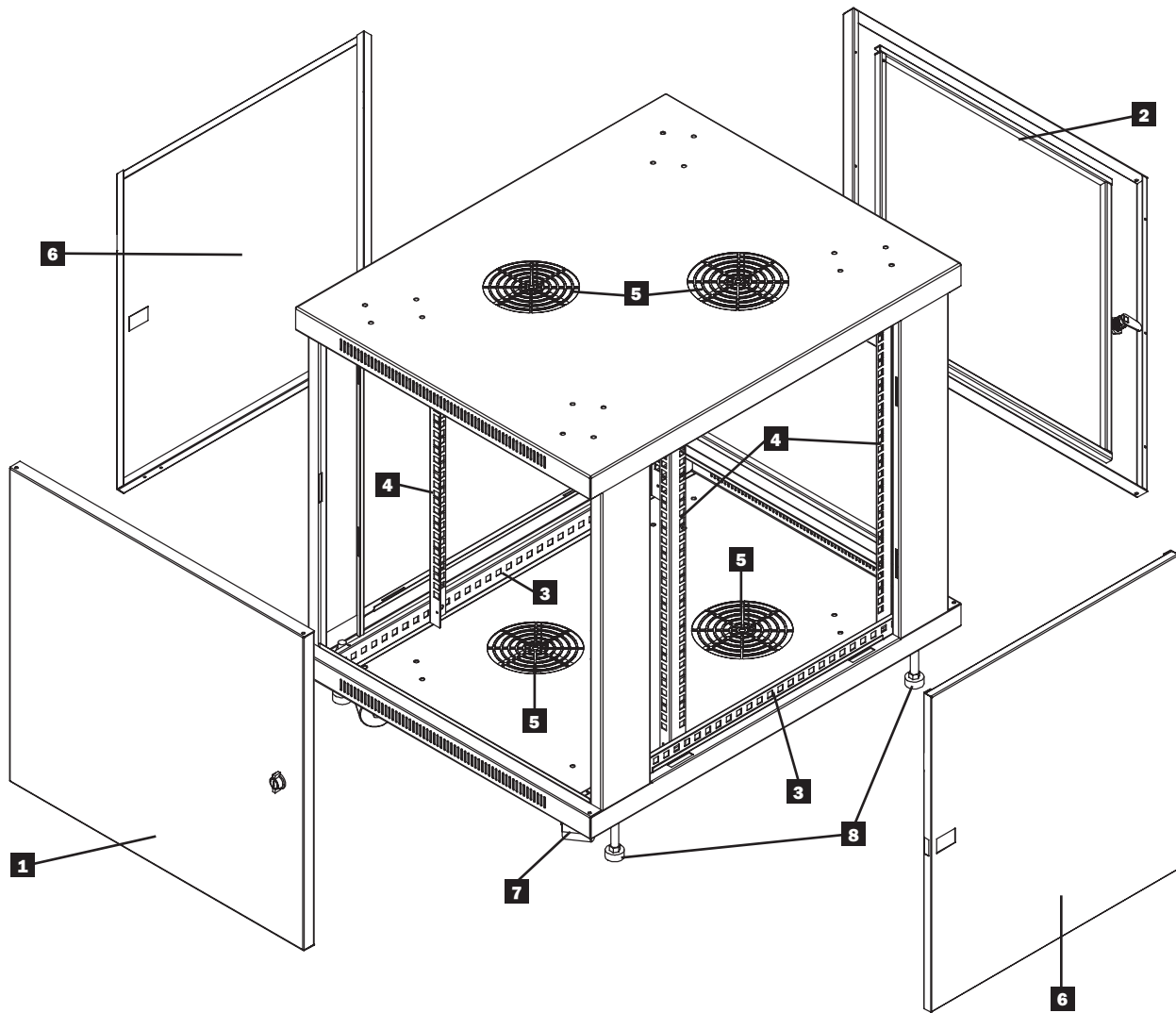

- 1** Locking/Reversible Front Door
- 2** Locking/Reversible Back Door
- 3** Horizontal Rails
- 4** Vertical Mounting Rails
- 5** Vents
- 6** Locking/Removable Side Panels
- 7** Casters
- 8** Leveling Feet

4. Enclosure Installation



Caution! Read All Instructions and Warnings Before Installation!



Warning: Rack enclosures can be extremely heavy. Do not attempt to unpack, move or install the enclosure without assistance. Use extreme caution when handling the enclosure and be sure to follow all handling and installation instructions. Do not attempt to install equipment without first stabilizing the enclosure.

4.1 Preparation

The enclosure must be installed in a structurally sound area that is able to bear the weight of the enclosure, all the equipment that will be installed in the enclosure and any other enclosures and/or equipment that will be installed nearby. Before unpacking the enclosure, you should transport the shipping container closer to the final installation location to minimize the distance you will need to move the unit after the protective packaging has been removed. If you plan to store the enclosure for an extended period before installation, follow the instructions in the **Storage and Service** section.

You need several tools:

- Level
- 10 mm Open-End or Combination Wrench (2)
- 14 mm Open-End or Combination Wrench
- Phillips-Head Screwdriver

4.2 Unpacking



Use at least two people to unpack the enclosure.



- 1** Move shipping pallet to a firm, level surface.
- 2** Save all packing materials for later use unless you are certain they will not be required. Packing materials are recyclable.
- 3** With one person on each side, carefully lift the enclosure off of the pallet and place on a firm, level surface.
- 4** Examine the enclosure for any damage or loose parts. Confirm all parts are present. If anything is missing or damaged, contact Tripp Lite for assistance. Do not attempt to use the enclosure if it has been damaged.

4.3 Installing Casters and Levelers

1 Installing Casters

Tripp Lite's accessory SRCASTER kit is included with your rack enclosure. This kit consists of 4 casters with required locknuts, washers and bolts for installation. Using two 10 mm open-end or combination wrenches, install the casters to the base of the unit using the pre-drilled holes near each corner of the enclosure.

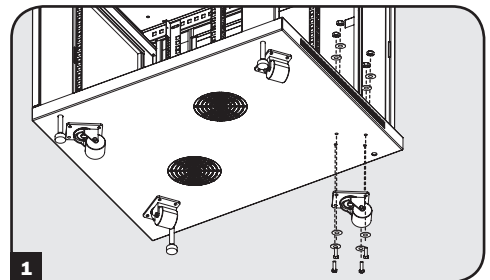

2 Installing Levelers

There are 4 levelers included with your rack enclosure, 2 for the front and 2 for the rear. Using a 14 mm open-end wrench, install the levelers at the base of the unit using the threaded holes near each corner of the enclosure by turning the leveler in counter-clockwise. When the rack enclosure is moved to its installation location, use a 14mm open-end wrench to level the rack.

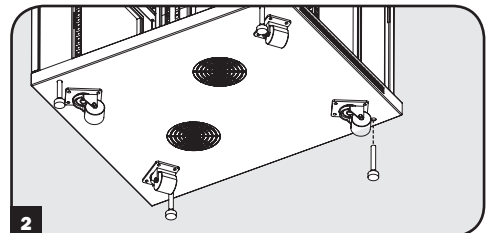

4.4 Placement

You can use the casters to move the enclosure for a short distance over a level, smooth, stable surface by pushing it from the front or rear (not the side panels). Do not attempt to roll the enclosure over long distances. The enclosure should be moved close to its installation location inside its shipping container before it is unpacked. **Warning: Use appropriate equipment and follow all applicable safety procedures and regulations.**



Warning: Never attempt to lift or install without adequate help. Do not try lifting the enclosure alone.



4. Enclosure Installation *(continued)*

4.5 Leveling



WARNING: Level the enclosure before attempting to install equipment. Install the enclosure in a structurally sound area with a level floor that is able to bear the weight of the enclosure, all equipment that will be installed in the enclosure and any other enclosures and/or equipment that will be installed nearby.

- 1 After the enclosure has been moved to the installation location, use a carpenter's level to check the slope of the floor. If the floor slopes more than 1%, choose an alternate installation site.

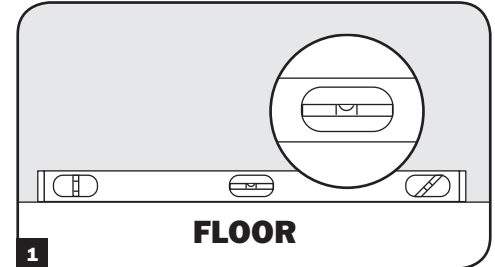

- 2 Use a 14 mm open-end wrench to lower each leveler **A** until it reaches the floor. (There are 4 levelers, 2 at the front and 2 at the rear.) Make sure each leveler contacts the floor solidly.

Note: Lower a leveler by turning it clockwise; raise a leveler by turning it counter-clockwise.

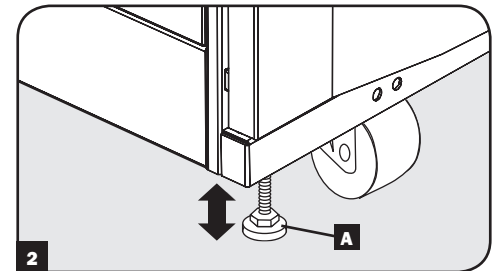

- 3 After lowering each leveler, use the carpenter's level to confirm that the enclosure is level in all directions. Adjust the levelers as required until the enclosure is level.

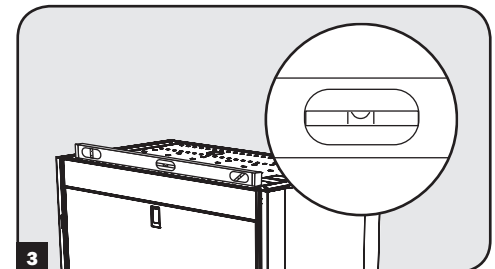

4.6 Ground Connection

- All parts of the enclosure are grounded to the frame of the enclosure.
- Grounding studs have been provided in all four corners of the enclosure to allow for grounding in any configuration (including front or back door reversals).
- Grounding holes are also provided on top and bottom corners of both front and back doors to accommodate any configuration.
- To ground the enclosure simply connect the two quick-disconnect grounding wires, one to the hole provided on the inside of either the front or back door and the other to the stud provided in any corner of the enclosure. Connect your facility's earth ground connection to the grounding stud not used by door connections, using an 8 AWG (3.264 mm) wire.

Warning: Attach each enclosure to earth ground separately. Do not use the enclosure without an earth ground connection.

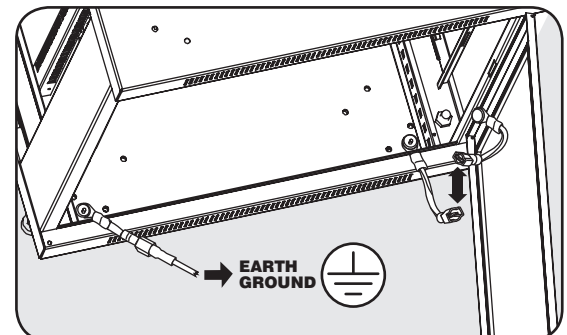

5. Enclosure Configuration

5.1 Door Locks

The front and back doors have locks that are accessible by the included keys.

Each side panel locks using an L-shaped lever on the inside of the enclosure.

1 To unlock and remove the side panels, lift the shorter leg of the “L” up and pull it away from the side panel. Pull the tab on the side panel and remove it from the enclosure.

2 To re-lock the side panels, secure it in the proper position, lift the shorter leg of the “L” up and push it toward the side panel, back into the hole that it was in initially. Once it is in place, push the shorter leg of the “L” down to lock it.

Note: To lock and unlock the side panels, you will need to have access to the interior of the enclosure.

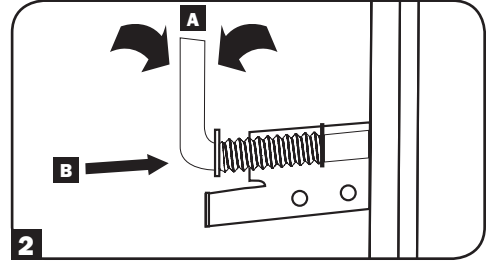
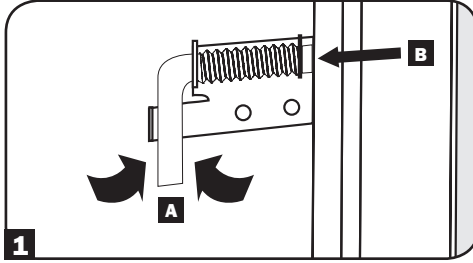
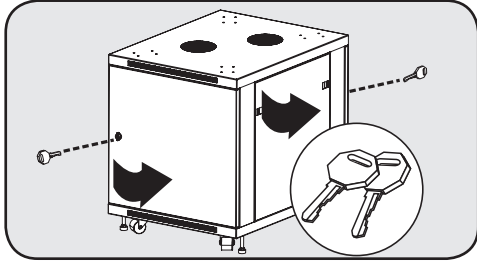

5.2 Reversing the Doors

The doors of the enclosure are held in position on the enclosure’s frame with two spring-loaded pins. To reverse the door’s swing direction, simply release the pins by pulling them up (lower pin) or down (upper pin) and remove them from the mounting holes on the frame of the enclosure.

Flip the door in the opposite direction and replace the pins in the identical mounting holes on the other side of the enclosure’s frame by lining them up with the mounting holes and engaging them again.

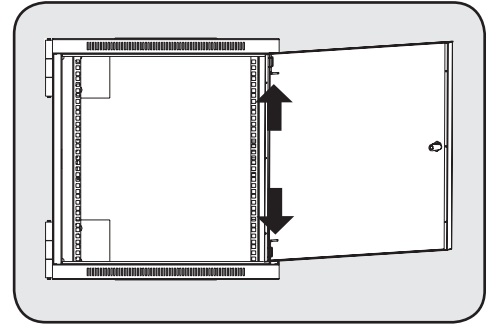
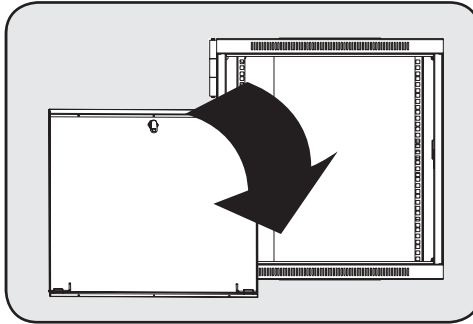
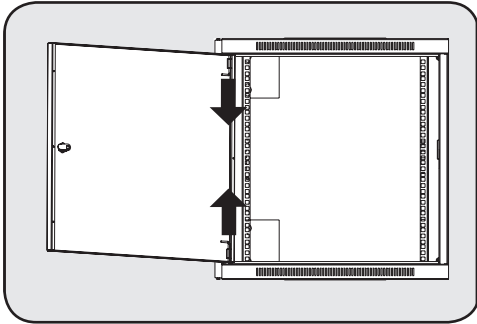

5.3 Mounting Rails

The enclosure comes with mounting rails that have square holes for mounting rack equipment. To install equipment, use the included cage nuts and other hardware. (See page 7 for installation of cage nuts.) **Warning: Be sure to have the enclosure in its final position on the floor before mounting any equipment inside. Also be sure to have all the right adjustments on your rails before mounting equipment. (See below for Adjusting Mounting Rail Depth.)**

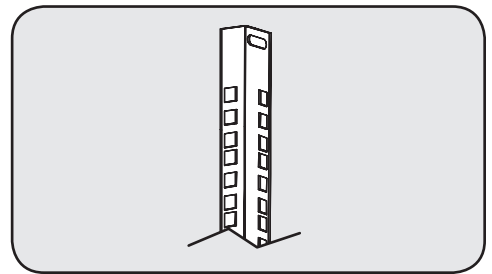

5.4 Adjusting Mounting Rail Depth

Warning: Do not attempt to adjust rails while equipment is installed in the enclosure. Do not attempt to use rails without screws installed. (2 per rail.)

The 4 mounting rails are pre-installed to accommodate equipment with a mounting depth of 20.5 inches (521 mm). Do not adjust the mounting rails unless your equipment requires a different mounting depth. The front and rear sets of rails can be adjusted independently for mounting of equipment with depths between 3 inches (76 mm) and 32.5 inches (826 mm).

1 Each rail is connected to the enclosure with 2 screws: 1 in the upper corner and another in the lower corner. Using a Phillips-head screwdriver, remove the screws that fasten the rails to the enclosure.

2 Slide the mounting rails to the desired depth and reattach them using the screws you removed in Step 1.

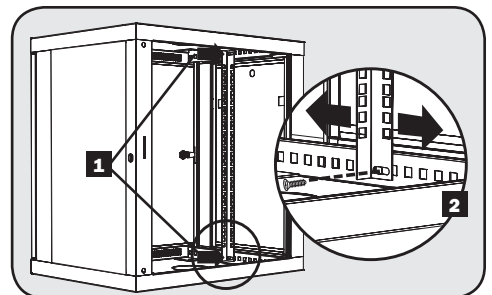

6. Equipment Installation

Warning: Do not install equipment until you have stabilized the enclosure. Install heavier equipment first and install it towards the bottom of the enclosure. Install equipment starting from the bottom of the enclosure and proceeding toward the top of the enclosure - never the reverse. If using sliding equipment rails, be careful when extending the rails. Do not extend more than one set of sliding equipment rails at one time. Avoid extending sliding equipment rails near the top of the enclosure.

Note: The square holes in the middle of each rack unit are numbered and also include a small notch to aid identification. A single rack unit includes the space occupied by the numbered hole and the holes directly above and below.



6.1 Installing or Removing Cage Nuts

WARNING: The flanges of the cage nuts should engage the sides of the square opening in the rail, not the top and bottom. Follow the instructions in your equipment documentation to ensure proper installation of your equipment.

- 1 Locate the numbered square openings in the mounting rails where you plan to install your equipment. You will install cage nuts (included) into the square openings in order to provide an attachment point for the mounting screws (included).

Note: Consult your equipment documentation to determine how many cage nuts will be required and where they will need to be installed.

- 2 From the inside of the mounting rail, insert one of the flanges of the cage nut through the square opening. Press it against the side of the square opening. Each flange should engage one side of the square opening, not the top or bottom.

- 3 Compress the cage nut at the sides slightly to allow the remaining flange to fit through the square opening. When the cage nut is properly installed, both flanges will protrude through the square opening and will be visible on the outer surface of the mounting rail. Repeat steps 1-3 until all required cage nuts are installed.

- 4 After installing the required cage nuts, use the included mounting screws and cup washers to secure your equipment to the rack rail. Place the cup washers between the screws and the equipment mounting brackets.

Note: Your equipment may also include mounting hardware. Read the mounting instructions that came with your equipment before installing your equipment.

To Remove Cage Nuts, Reverse Steps 1-3

Note: You may wish to use a cage nut tool (user-supplied) to aid cage nut installation and removal.

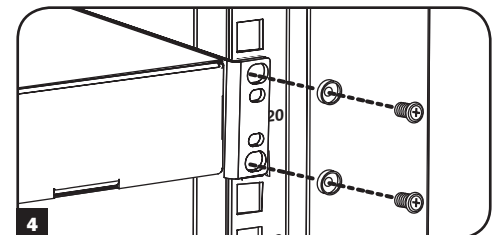
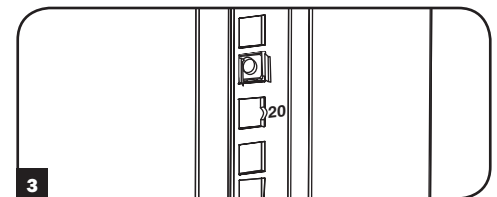
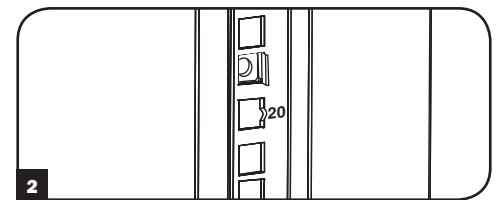
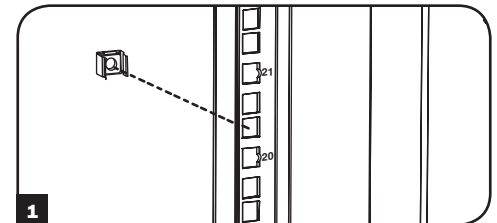

7. Specifications

| Model | SR12UB |
|-----------------------------|---|
| Dimensions (H x W x D) | 27 x 23.63 x 33.5" (686 x 600 x 850 mm) |
| Unit Weight | 105 lb (48 kg) |
| Load Capacity | 250 lb (113 kg) Stationary or Rolling |
| Mounting Depth (Adjustable) | 3" to 32.5" (76 to 826 mm) |

8. Storage and Service

Storage

The enclosure should be stored in a controlled indoor environment, away from moisture, temperature extremes, flammable liquids and gasses, conductive contaminants, dust and direct sunlight. Store the enclosure in its original shipping container if possible.

Service

Your Tripp Lite product is covered by the warranty described in this manual. A variety of Extended Warranty and On-Site Service Programs are also available from Tripp Lite. For more information on service, visit www.tripplite.com/support. Before returning your product for service, follow these steps:

1. Review the installation and operation procedures in this manual to insure that the service problem does not originate from a misreading of the instructions.
2. If the problem continues, do not contact or return the product to the dealer. Instead, visit www.tripplite.com/support.
3. If the problem requires service, visit www.tripplite.com/support and click the Product Returns link. From here you can request a Returned Material Authorization (RMA) number, which is required for service. This simple on-line form will ask for your unit's model and serial numbers, along with other general purchaser information. The RMA number, along with shipping instructions will be emailed to you. Any damages (direct, indirect, special or consequential) to the product incurred during shipment to Tripp Lite or an authorized Tripp Lite service center is not covered under warranty. Products shipped to Tripp Lite or an authorized Tripp Lite service center must have transportation charges prepaid. Mark the RMA number on the outside of the package. If the product is within its warranty period, enclose a copy of your sales receipt. Return the product for service using an insured carrier to the address given to you when you request the RMA.

9. Warranty and Product Registration

5-Year Limited Warranty

Seller warrants this product, if used in accordance with all applicable instructions, to be free from original defects in material and workmanship for a period of 5 years from the date of initial purchase. If the product should prove defective in material or workmanship within that period, Seller will repair or replace the product, at its sole discretion.

THIS WARRANTY DOES NOT APPLY TO NORMAL WEAR OR TO DAMAGE RESULTING FROM ACCIDENT, MISUSE, ABUSE OR NEGLIGENCE. SELLER MAKES NO EXPRESS WARRANTIES OTHER THAN THE WARRANTY EXPRESSLY SET FORTH HEREIN. EXCEPT TO THE EXTENT PROHIBITED BY APPLICABLE LAW, ALL IMPLIED WARRANTIES, INCLUDING ALL WARRANTIES OF MERCHANTABILITY OR FITNESS, ARE LIMITED IN DURATION TO THE WARRANTY PERIOD SET FORTH ABOVE; AND THIS WARRANTY EXPRESSLY EXCLUDES ALL INCIDENTAL AND CONSEQUENTIAL DAMAGES. (Some states do not allow limitations on how long an implied warranty lasts, and some states do not allow the exclusion or limitation of incidental or consequential damages, so the above limitations or exclusions may not apply to you. This warranty gives you specific legal rights, and you may have other rights which vary from jurisdiction to jurisdiction).

WARNING: The individual user should take care to determine prior to use whether this device is suitable, adequate or safe for the use intended. Since individual applications are subject to great variation, the manufacturer makes no representation or warranty as to the suitability or fitness of these devices for any specific application.

Product Registration

Visit www.tripplite.com/warranty today to register your new Tripp Lite product. You'll be automatically entered into a drawing for a chance to win a FREE Tripp Lite product!*

* No purchase necessary. Void where prohibited. Some restrictions apply. See website for details.

Tripp Lite has a policy of continuous improvement. Specifications are subject to change without notice.



Manual del propietario

Gabinete 12U SmartRack®

Modelo: SR12UB

(Número de serie: AG-0188)

Índice

| | | | |
|--|-----------|---|-----------|
| 1. Instrucciones de seguridad importantes | 10 | 6. Instalación de equipos | 15 |
| 2. Generalidades | 10 | 6.1 Instalación o extracción de las tuercas de jaula | 15 |
| 3. Identificación de las características | 11 | 7. Especificaciones | 16 |
| 4. Instalación del rack | 12 | 8. Almacenamiento y servicio | 16 |
| 4.1 Preparación | 12 | 9. Garantía | 16 |
| 4.2 Desembalaje | 12 | English | 1 |
| 4.3 Instalación de Ruedas y Niveladores | 12 | Français | 17 |
| 4.4 Ubicación | 12 | | |
| 4.5 Nivelación del rack | 13 | | |
| 4.6 Conexión a tierra | 13 | | |
| 5. Configuración del rack | 14 | | |
| 5.1 Cerraduras de las puertas | 14 | | |
| 5.2 Cómo invertir las puertas | 14 | | |
| 5.3 Rieles de montaje | 14 | | |
| 5.4 Ajuste de la profundidad del riel de montaje | 14 | | |



1111 W. 35th Street, Chicago, IL 60609 USA • www.tripplite.com/support

Copyright © 2015 Tripp Lite. Todas las otras marcas registradas son propiedad de sus respectivos dueños.

1. Instrucciones de seguridad importantes



GUARDE ESTAS INSTRUCCIONES

Este manual contiene instrucciones y advertencias que deben seguirse durante la instalación y operación de este producto descritas en este manual. El incumplimiento invalidará la garantía, pudiendo causar serios daños a la propiedad y/o lesiones personales.

- Mantenga el rack en un ambiente interior controlado, lejos de la humedad, las temperaturas extremas, los líquidos y los gases inflamables, los contaminantes conductores, el polvo y la luz directa del sol.
- Deje espacio suficiente en el frente y la parte trasera del rack para una ventilación adecuada. No bloquee, cubra ni inserte objetos en las aberturas de ventilación externa del rack.
- El rack es extremadamente pesado. Manipúlelo con precaución. No intente desembalarlo, moverlo ni instalarlo sin ayuda. Utilice un dispositivo mecánico como una horquilla elevadora o un gato para pálets para moverlo en el contenedor de envío.
- No coloque ningún objeto sobre el rack, especialmente contenedores de líquido, y no intente apilar los racks.
- Inspeccione el contenedor de envío y el rack para detectar daños producidos durante el transporte. No lo use si está dañado.
- Deje el rack en el contenedor de envío hasta que se lo haya movido lo más cerca posible del lugar de instalación.
- Instale el rack en una zona estructuralmente sana, capaz de soportar la carga, con piso nivelado que pueda soportar su peso, el de todos los equipos que se instalarán en él y cualquier otro rack o equipos que se instalarán cerca.
- Corte el material de embalaje con precaución. El rack podría rayarse causando daños que no están cubiertos por la garantía.
- Guarde los materiales de embalaje para utilizarlos en el futuro. Si el rack se vuelve a embalar y a enviar sin los materiales de embalaje originales, se pueden causar daños que anularán la garantía.
- No vuelva a enviar el rack con equipos adicionales, a menos que haya sido enviado con un pálet especial contra golpes (sólo los modelos "SP1"). El peso combinado del rack y de los equipos instalados no debe exceder la capacidad de carga del pálet. Tripp Lite no se responsabiliza por ningún daño que se produzca durante el reenvío.
- Las ruedas están diseñadas para realizar únicamente ajustes menores de la posición dentro de la zona de instalación final. No están destinadas a mover el rack en largas distancias.
- Cuando lo haga rodar sobre sus ruedas, empújelo siempre desde atrás, nunca hacia usted.
- Un rack rodante puede causar lesiones personales y daño a la propiedad si no se supervisa correctamente. Si es necesario hacerlo rodar por una rampa, hágalo con precaución extrema. No intente usar rampas con una pendiente más pronunciada que 1:12.
- No se recomienda usar este equipo en aplicaciones de mantenimiento artificial de la vida, donde se puede esperar razonablemente que su falla cause la falla del equipo de mantenimiento de la vida o que afecte de manera importante su seguridad o eficiencia. No use este equipo en presencia de mezclas anestésicas inflamables con aire, oxígeno u óxido nitroso.

2. Generalidades

Los racks SmartRack sirven para colocar cualquier equipo estándar para montar en rack de 19 pulgadas, independientemente del proveedor, y se envían completamente ensamblados para una implementación rápida y fácil.

3. Identificación de las características

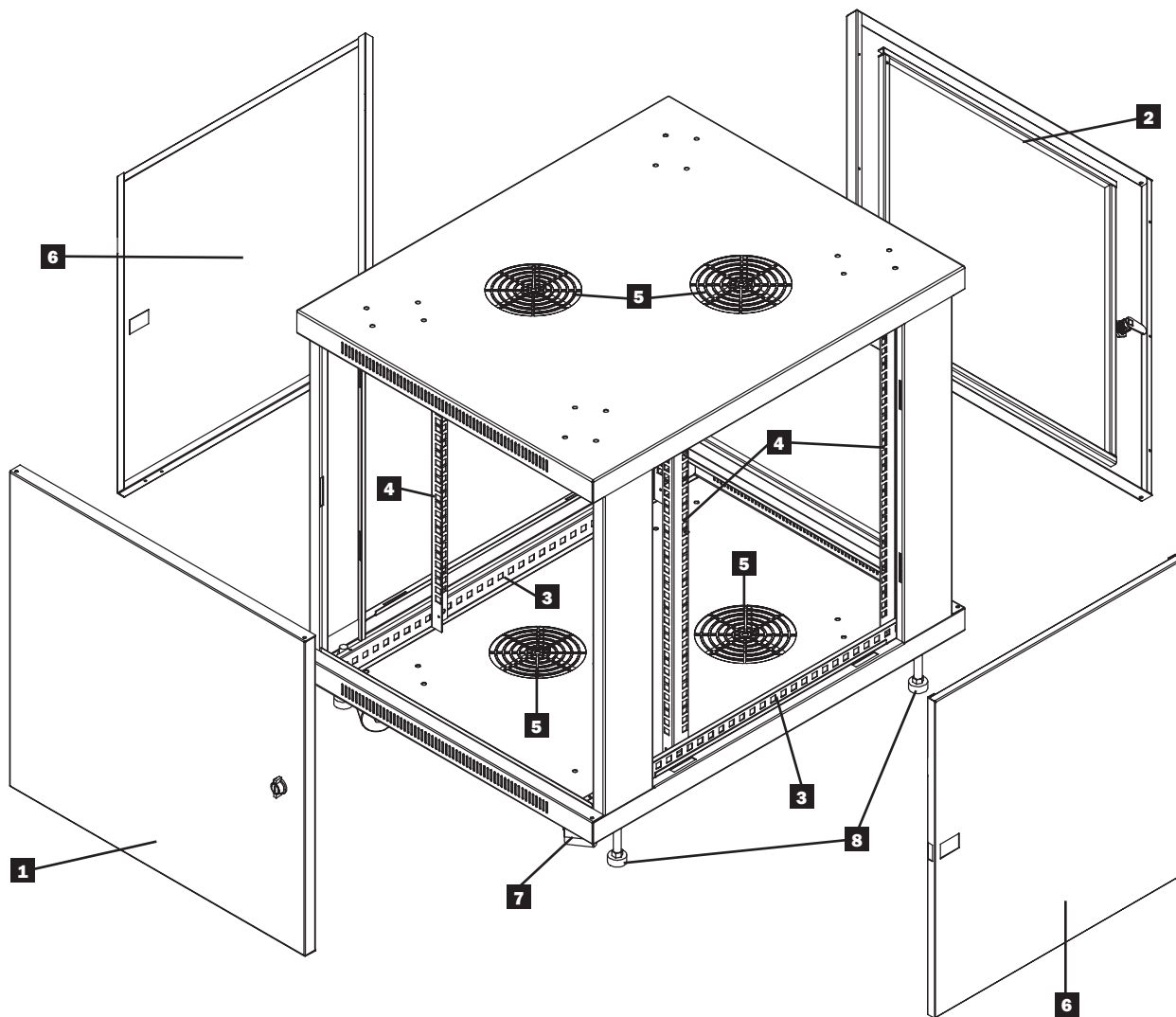

- 1** Puerta frontal con cerradura/reversible
- 2** Puerta trasera con cerradura/reversible
- 3** Rieles horizontales
- 4** Rieles de montaje verticales
- 5** Ventilación
- 6** Paneles laterales con cerradura/desmontables
- 7** Ruedas
- 8** Pie de nivelado

4. Instalación del rack



¡Precaución! Lea todas las instrucciones y advertencias antes de la instalación.



Advertencia: Los racks pueden ser extremadamente pesados. No intente desembalarlo, moverlo ni instalarlo sin ayuda. Use máxima precaución al manipularlo y asegúrese de seguir todas las instrucciones de manipulación e instalación. No intente instalar equipos sin estabilizar primero el rack.

4.1 Preparación

El rack se debe instalar en una zona estructuralmente sana que pueda soportar su peso, el de todos los equipos que se instalarán en él y cualquier otro rack o equipos que se instalarán cerca. Antes de desembalar el rack, debería transportar el contenedor de envío lo más cerca posible de la ubicación de instalación final para minimizar la distancia que necesitará moverlo después de quitarle el embalaje protector. Si planea almacenarlo durante un período prolongado antes de instalarlo, siga las instrucciones de la sección **Almacenamiento y servicio**.

Necesitará algunas herramientas:

- Nivel
- Llave de boca o de combinación de 10 mm (2)
- Llave de boca o de combinación de 14 mm
- Destornillador Philips

4.2 Desembalaje



Utilice al menos dos personas para desembalar el rack.



- 1 Mueva el pálet de envío hacia una superficie firme y nivelada.
- 2 Guarde todos los materiales de embalaje para uso futuro, a menos que esté seguro de que no serán necesarios. Los materiales de embalaje son reciclables.
- 3 Con una persona de cada lado, eleve el rack con cuidado hacia afuera del pálet y colóquelo en una superficie firme y nivelada.
- 4 Examine el rack para detectar daños o partes sueltas. Confirme que estén todas las partes. Si algo falta o está dañado, comuníquese con Tripp Lite para obtener ayuda. No use el rack si está dañado.

4.3 Instalación de Ruedas y Niveladores

1 Instalación de Ruedas

Se incluye el kit de accesorios SRCASTER de Tripp Lite con el rack. El SRCASTER Kit se compone de 4 ruedas con las contratuercas, arandelas y pernos adecuados para la instalación. Utilice dos llaves de extremo abierto o de combinación de 10 mm, instale las ruedas en la base de la unidad usando los orificios taladrados previamente cerca de cada esquina del rack.

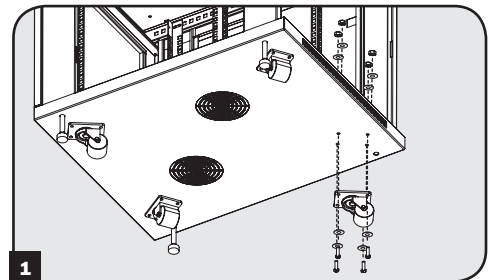

2 Instalación de Niveladores

Hay 4 niveladores incluidos con su rack, 2 para el frente y 2 para la parte trasera. Utilizando una llave de boca de 14 mm, instale los niveladores en la base de la unidad usando los orificios roscados cerca de cada esquina del rack girando los niveladores en sentido contrario al de las manecillas del reloj. Cuando el rack se mueva a su lugar de instalación, use una llave de boca de 14 mm para nivelar el rack.

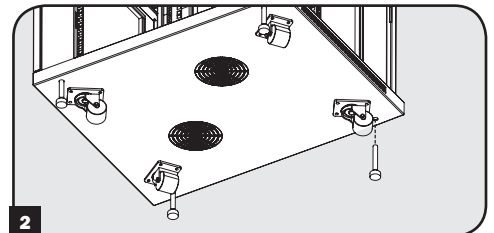

4.4 Ubicación

Puede utilizar las ruedas para mover el rack una distancia corta sobre una superficie nivelada, lisa y estable empujándolo desde adelante o atrás (no desde los paneles laterales). No intente hacerlo rodar por distancias largas. Antes de desembalarlo, el rack se debe mover hasta cerca del sitio de instalación dentro de su contenedor de envío. **Advertencia:** Use los equipos adecuados y siga todos los procedimientos y reglamentaciones de seguridad correspondientes.



Advertencia:
Nunca intente elevar o instalar el rack sin la ayuda adecuada.
No intente elevar el rack usted solo.



4. Instalación del rack (continuación)

4.5 Nivelación



ADVERTENCIA: Nivele el rack antes de instalar los equipos. Instale el rack en una zona estructuralmente sana, con piso nivelado que pueda soportar su peso, el de todos los equipos que se instalarán en él y cualquier otro rack o equipos que se instalarán cerca.

1 Después de mover el rack a la ubicación de instalación, utilice un nivel de carpintero para verificar la pendiente del suelo. Si es mayor al 1%, elija un sitio de instalación alternativo.

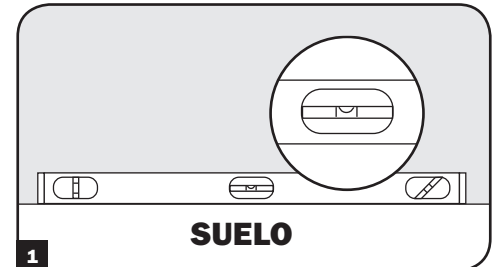

2 Use una llave de boca de 14 mm para bajar cada nivelador **A** hasta que llegue al piso. (Hay 4 niveladores, 2 en el frente y 2 atrás). Asegúrese de que cada uno apoye con firmeza sobre el piso.

Nota: Baje un nivelador girándolo en sentido horario; súbalo girándolo en sentido antihorario.

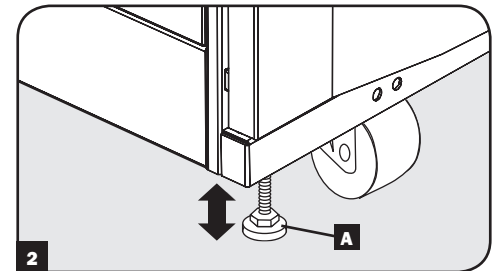

3 Después de bajar cada nivelador, use el nivel de carpintero para confirmar que el rack está nivelado en todas las direcciones. Ajuste los niveladores hasta que el rack esté nivelado.

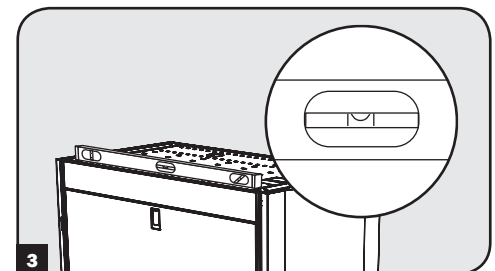

4.6 Conexión a tierra

- Todas las partes del rack se deben conectar a tierra al marco del rack.
- Se proporcionan pernos de conexión a tierra en las cuatro esquinas del rack para permitir la conexión a tierra en cualquier configuración (incluidas las puertas frontal y trasera reversibles).
- También se proporcionan orificios para conexión a tierra en las esquinas inferiores y superiores de las puertas frontal y trasera para lograr cualquier configuración.
- Para conectar el rack a tierra, sólo conecte los dos cables de conexión a tierra de desconexión rápida, uno en el orificio del interior de la puerta frontal o trasera, y el otro en el perno de cualquiera de las esquinas del rack. Conecte la conexión a tierra de la instalación en el perno de conexión a tierra no utilizado por las conexiones de las puertas utilizando un cable 8 AWG (3,264 mm).

Advertencia: Conecte cada rack a tierra por separado. No use el rack sin una conexión a tierra.

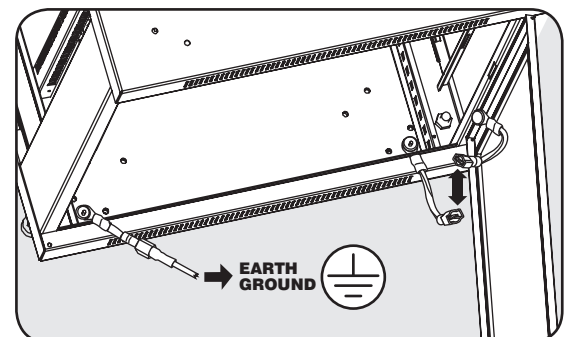

5. Configuración del rack

5.1 Cerraduras de las puertas

Las puertas frontal y posterior tienen cerraduras que son accesibles con las llaves incluidas.

Cada panel lateral se asegura usando una palanca en L en el lado interno del gabinete.

- 1 Para desasegurar y desmontar los paneles laterales, levante el lado corto de la "L" y retírela del panel lateral. Jale la pestaña en el panel lateral y desmóntela del gabinete.
- 2 Para colocar nuevamente los paneles laterales, asegúrelos en la posición correcta, levante el lado corto de la "L" y presionela hacia el panel lateral, nuevamente al orificio en donde estaba inicialmente. Una vez en su sitio, oprima el lado corto de la "L" para asegurarla.

Nota: Para asegurar y desasegurar los paneles laterales, usted necesitará tener acceso al interior del gabinete.

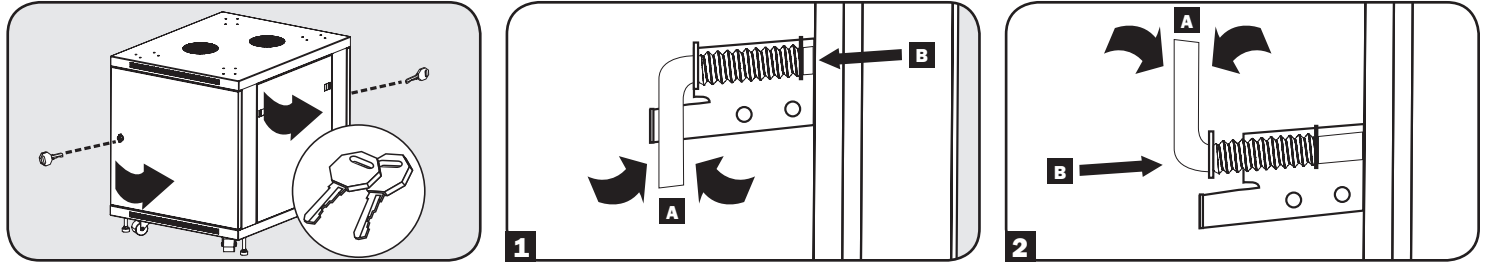

5.2 Cómo invertir las puertas

Las puertas del rack se articulan en su posición en el marco del rack con dos clavijas a resorte. Para invertir la dirección de giro de la puerta, afloje las clavijas tirando hacia arriba (clavija inferior) o hacia abajo (clavija superior) y extráigalas de los orificios de montaje en el marco del rack.

Gire la puerta en la dirección opuesta y vuelva a colocar las clavijas en los mismos orificios de montaje del otro lado del marco del rack, alineándolas con los orificios de montaje y volviéndolas a colocar.

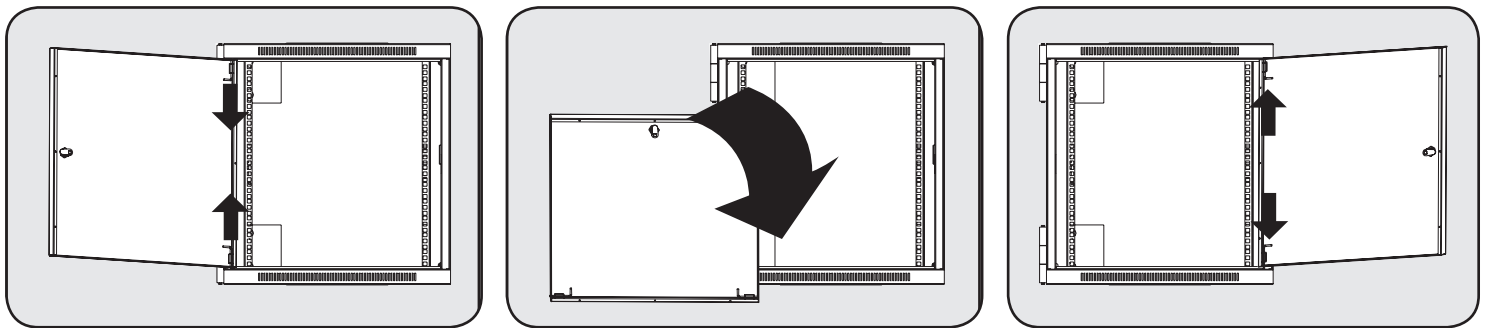

5.3 Rieles de montaje

El rack viene con rieles de montaje que poseen orificios cuadrados para montar los equipos del rack. Para instalar los equipos, utilice las tuercas de jaula y las otras herramientas incluidas. (Consulte la página 7 para ver la instalación de las tuercas de jaula). **Advertencia: Asegúrese de que el rack se encuentre en la posición final en el suelo antes de montar cualquier equipo en el interior. Asegúrese también de realizar todos los ajustes adecuados de rieles antes de montar los equipos. (Consulte la sección siguiente para ver el Ajuste de la profundidad del riel de montaje).**

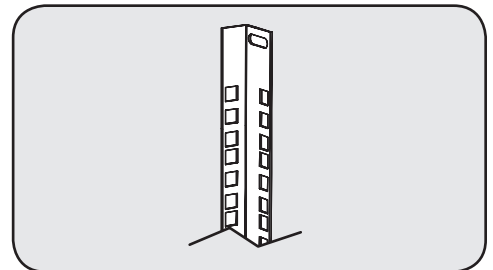

5.4 Ajuste de la profundidad del riel de montaje

Advertencia: No intente ajustar los rieles mientras los equipos están instalados en el rack. No intente utilizar rieles sin tornillos instalados. (2 por riel).

Los 4 rieles de montaje están preinstalados para acomodar los equipos con una profundidad de montaje de 20,5 pulgadas (521 mm). No ajuste los rieles de montaje a menos que los equipos requieran una profundidad de montaje distinta. Los conjuntos de rieles frontales y traseros pueden ajustarse en forma independiente para montar equipos con profundidades entre 3 pulgadas (76 mm) y 32,5 pulgadas (826 mm).

- 1 Cada riel se conecta al rack con dos tornillos: 1 en la esquina superior y otro en la esquina inferior. Utilizando un destornillador Phillips, extraiga los tornillos que ajustan los rieles al rack.
- 2 Deslice los rieles de montaje hasta la profundidad deseada y vuelva a unirlos mediante los tornillos que extrajo anteriormente en el Paso 1.

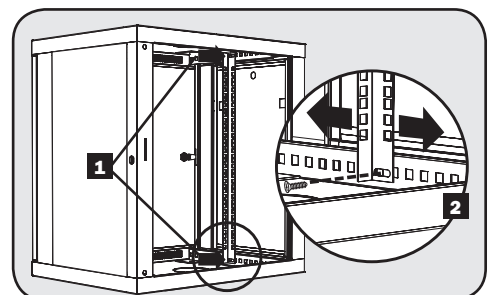

6. Instalación de equipos

Advertencia: No instale equipos hasta que haya estabilizado el rack. Instale primero los equipos más pesados en la parte inferior del rack. Instálelos de abajo hacia arriba, nunca en sentido contrario. Si usa rieles para equipos deslizantes, tenga cuidado al extender los rieles. No extienda más de un juego de rieles por vez. Evite extender rieles de equipos deslizantes cerca de la parte superior del rack.

Nota: Los orificios cuadrados en el centro de cada unidad del rack están numerados y también incluyen una pequeña muesca para identificarlos. Una sola unidad de rack incluye el espacio ocupado por el orificio numerado y los orificios ubicados directamente encima y debajo.



6.1 Instalación o extracción de las tuercas de jaula

ADVERTENCIA: Las bridas de las tuercas en jaula deben engancharse en los lados de la abertura cuadrada del riel, no en la parte superior o inferior. Siga las instrucciones de la documentación de sus equipos para instalarlos correctamente.

- 1 Ubique las aberturas cuadradas numeradas en los rieles de montaje en donde planea instalar los equipos. Instalará tuercas en jaula (incluidas) en las aberturas cuadradas para obtener un punto de fijación para los tornillos de montaje (incluidos).

Nota: Consulte la documentación del equipo para determinar la cantidad de tuercas de jaula que serán necesarias y dónde deberán instalarse.

- 2 Desde adentro del riel de montaje, inserte una de las bridas de la tuerca en jaula a través de la abertura cuadrada. Presiónela contra el lado de la abertura cuadrada. Cada brida debe engancharse en un lado de la abertura cuadrada, ni arriba ni abajo.

- 3 Comprima la tuerca ligeramente a los costados para permitir que la brida restante entre por la abertura cuadrada. Cuando la tuerca de jaula esté instalada adecuadamente, ambas bridas asomarán a través de la abertura cuadrada y podrán verse desde la superficie exterior del riel de montaje. Repita los pasos 1 a 3 hasta que todas las tuercas en jaula estén instaladas.

- 4 Después de instalar las tuercas en jaula necesarias, utilice los tornillos de montaje y las arandelas incluidos para asegurar los equipos al riel del rack. Coloque las arandelas entre los tornillos y los soportes de montaje del equipo.

Nota: Su equipo también puede incluir herramientas de montaje. Lea las instrucciones de montaje de su equipo antes de instalarlo.

Para extraer las tuercas en jaula, siga los pasos 1 a 3 en sentido inverso.

Nota: Puede usar una herramienta para tuercas en jaula (suministrada por el usuario) para ayudarse en la instalación y la extracción.

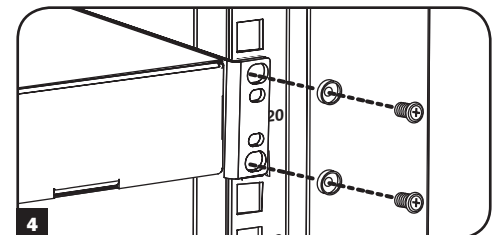
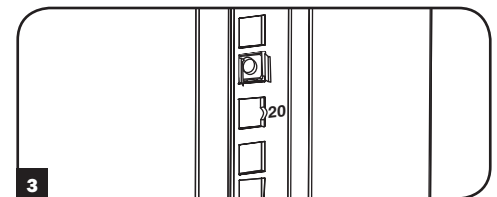
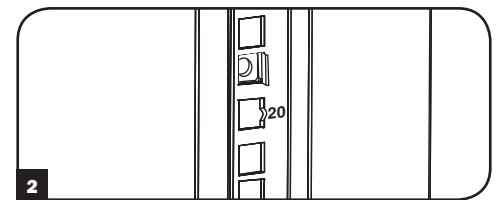
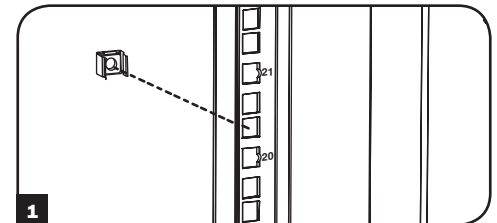

7. Especificaciones

| Modelo | SR12UB |
|------------------------------------|---|
| Dimensiones (A x An x P) | 27 x 23,63 x 33,5" (686 x 600 x 850 mm) |
| Peso de la unidad | 105 lb (48 kg) |
| Capacidad de carga | 250 lb (113 kg) Estacionario o rodante |
| Profundidad de montaje (Ajustable) | 3" a 32,5" (76 a 826 mm) |

8. Almacenamiento y servicio

Almacenamiento

El rack debe almacenarse en un ambiente interior controlado, lejos de la humedad, las temperaturas extremas, los líquidos y los gases inflamables, los contaminantes conductores, el polvo y la luz solar directa. Si es posible, almacénelo en su contenedor de envío original.

Servicio

Su producto Tripp Lite está cubierto por la garantía descrita en este manual. Tripp Lite también pone a disposición una variedad de garantías extendidas y programas de servicio en el sitio. Para obtener más información sobre mantenimiento, visite www.tripplite.com/support. Antes de enviar el producto a mantenimiento, siga estos pasos:

1. Revise los procedimientos de instalación y operación descritos en este manual para asegurarse de que el problema de servicio no se origina en una mala comprensión de las instrucciones.
2. Si el problema continúa, no se comunique ni devuelva el producto al distribuidor. En su lugar, visite www.tripplite.com/support.
3. Si el problema requiere servicio, visite www.tripplite.com/support y haga clic en el enlace Devolución de productos. Aquí puede solicitar un número de autorización de devolución de mercadería (RMA), que es necesario para el servicio. En este simple formulario en línea se le pedirá el modelo y números de serie de su unidad, junto con otra información general sobre el comprador. El número RMA y las instrucciones para el envío se le enviarán por correo electrónico. Esta garantía no cubre ningún daño (directo, indirecto, especial o consecuencial) que el producto sufra durante el envío a Tripp Lite o un centro de servicio autorizado por Tripp Lite. Los productos que se envían a Tripp Lite o un centro de servicio autorizado por Tripp Lite debe tener prepagos los cargos de envío. Escriba el número RMA en el exterior del paquete. Si el producto se encuentra dentro del período de garantía, adjunte una copia del recibo de venta. Envíe el producto para servicio a través de un transportador asegurado a la dirección que se le proporcione cuando solicite el RMA.

9. Garantía

Garantía limitada por 5 años

El vendedor garantiza que este producto no tiene defectos originales de materiales ni de mano de obra por un período de cinco años a partir de la fecha original de compra, si se utiliza de acuerdo con todas las instrucciones correspondientes. En caso de demostrarse dentro de ese período que el producto tiene defectos de materiales o de mano de obra, el vendedor lo reparará o reemplazará a su exclusiva discreción.

ESTA GARANTÍA NO CUBRE EL DESGASTE NORMAL NI LOS DAÑOS CAUSADOS POR ACCIDENTES, MAL USO, ABUSO O NEGLIGENCIA. EL VENDEDOR NO OFRECE NINGUNA GARANTÍA EXPRESA QUE NO SEA LA ESTABLECIDA EXPRESAMENTE EN EL PRESENTE DOCUMENTO. EXCEPTO EN LA MEDIDA EN QUE LO PROHÍBAN LAS LEYES APLICABLES, LA DURACIÓN DE TODAS LAS GARANTÍAS IMPLÍCITAS, INCLUIDAS LAS DE COMERCIABILIDAD O APTITUD, SE LIMITA AL PERÍODO DE GARANTÍA ANTES MENCIONADO Y ESTA GARANTÍA EXCLUYE EXPRESAMENTE TODOS LOS DAÑOS INCIDENTALES E INDIRECTOS. (Algunos Estados no permiten las limitaciones a la duración de una garantía implícita y algunos Estados no permiten la exclusión o limitación de los daños incidentales o indirectos, de modo que las limitaciones o exclusiones antes mencionadas pueden no corresponder en su caso. Esta garantía le otorga derechos legales específicos y usted puede tener otros derechos que varían de una jurisdicción a otra).

ADVERTENCIA: Antes de usar este dispositivo, cada usuario debe ocuparse de determinar si es apto, adecuado o seguro para el uso que pretende darle. Dado que las aplicaciones individuales están sujetas a diversas variaciones, el fabricante no representa ni garantiza la idoneidad o condición de estos dispositivos para cualquier aplicación específica.

Tripp Lite tiene la política de mejora continua. Las especificaciones están sujetas a cambios sin notificación previa.



Manuel de l'utilisateur

Armoire rack SmartRack® 12U

Modèle : SR12UB

(Numéro de série : AG-0188)

Table des matières

| | | | |
|--|-----------|---|-----------|
| 1. Consignes de sécurité importantes | 18 | 6. Installation de l'équipement | 23 |
| 2. Présentation | 18 | 6.1 Installer ou retirer les écrous à cage | 23 |
| 3. Identification des pièces de l'armoire | 19 | 7. Spécifications techniques | 24 |
| 4. Installation de l'armoire | 20 | 8. Entreposage et entretien | 24 |
| 4.1 Préparation | 20 | 9. Garantie | 24 |
| 4.2 Déballage | 20 | English | 1 |
| 4.3 Installation des roulettes et des vérins de calage | 20 | Español | 9 |
| 4.4 Placement | 20 | | |
| 4.5 Régler la mise à niveau de l'armoire | 21 | | |
| 4.6 Mise à la terre | 21 | | |
| 5. Configuration de l'armoire | 22 | | |
| 5.1 Verrous des portes | 22 | | |
| 5.2 Inversion du sens des portes | 22 | | |
| 5.3 Rails de montage | 22 | | |
| 5.4 Ajuster la profondeur des rails de montage | 22 | | |



1111 W. 35th Street, Chicago, IL 60609 USA • www.triplite.com/support

Copyright © 2015 Tripp Lite. Toutes les marques commerciales sont la propriété exclusive de leurs propriétaires respectifs.

1. Consignes de sécurité importantes



CONSERVEZ CES INSTRUCTIONS

Ce manuel contient des instructions et des avertissements à suivre lors de l'installation et de l'utilisation du produit décrit dans ce manuel. Le non-respect de ces instructions pourrait annuler la validité de la garantie et causer des dommages matériels ou occasionner des blessures personnelles.

- Placez l'armoire dans un environnement intérieur contrôlé, à l'abri de l'humidité, des températures extrêmes, des liquides et des gaz inflammables, des contaminants conducteurs, de la poussière et du soleil.
- Laissez un espace suffisant à l'avant à l'arrière de l'armoire pour permettre une bonne circulation d'air. Ne pas bloquer, couvrir ni insérer d'objets dans les ouvertures d'aération de l'armoire.
- L'armoire est extrêmement lourde. La manutention de ce produit doit être effectuée avec précaution. N'essayez pas de le déballer, de le déplacer ou de l'installer sans aide. Utilisez un équipement mécanique comme un chariot élévateur ou un transpalette pour déplacer l'armoire dans le conteneur d'expédition.
- Ne posez aucun objet sur l'armoire, surtout aucun contenant renfermant du liquide, et ne tentez pas d'empiler les armoires.
- Inspectez le conteneur d'expédition et l'armoire pour vérifier s'ils ont été endommagés au cours de l'expédition. N'utilisez pas l'armoire si elle est endommagée.
- Laissez l'armoire dans le conteneur d'expédition jusqu'à ce que celui-ci ait été déplacé le plus près possible de l'endroit définitif où l'armoire sera installée.
- Installez l'armoire dans un endroit capable de supporter la charge ou sur un plancher au niveau capable de supporter le poids de l'armoire, de tout équipement qui sera installé dans l'armoire ou tout autre armoire et/ou équipement qui sera installé à proximité.
- Prenez toutes les précautions nécessaires en découpant les matériaux d'emballage. L'armoire pourrait être rayée et entraînant ainsi des dommages non couverts par la garantie.
- Conservez tout le matériel d'emballage. En cas de renvoi, ils seront nécessaires pour remballer le produit dans son emballage d'origine afin d'éviter tout dommage qui annulerait la garantie.
- Ne renvoyez pas l'armoire avec d'autres équipements sauf si l'armoire est renvoyée dans une palette antichoc particulière (modèle « SPI » uniquement). Le poids total de l'armoire et de l'équipement installé ne doit pas dépasser la capacité de charge de la palette. Tripp Lite n'accepte aucune responsabilité pour tout dommage survenant lors de la réexpédition.
- Les roulettes sont uniquement conçues pour les ajustements mineurs de disposition à l'endroit définitif d'installation. Les roulettes ne sont pas conçues pour déplacer l'armoire sur des distances plus longues.
- Lors du déplacement de l'armoire sur roulettes, poussez-la toujours depuis l'arrière; jamais vers vous.
- Une armoire sur roulettes peut causer des blessures personnelles ou des dommages matériels si son déplacement n'est pas supervisé. Soyez extrêmement prudent(e) si l'armoire doit être déplacée sur une rampe. N'essayez pas de la déplacer sur une rampe dont l'inclinaison est supérieure à 1:12.
- L'utilisation de cet équipement pour des applications de réanimation où la panne de cet équipement pourrait raisonnablement causer la panne des équipements de réanimation ou d'affecter considérablement leur sécurité ou leur efficacité, n'est pas recommandé. Ne pas utiliser cet équipement en présence d'un mélange anesthésique inflammable avec de l'air, de l'oxygène ou de l'oxyde nitreux.

2. Présentation

Les armoires SmartRack conviennent pour tous les équipements standards sur bâti de 48,26 cm (19") quel que soit le fabricant et sont expédiées entièrement montées pour une mise en place rapide et facile.

3. Identification des pièces de l'armoire

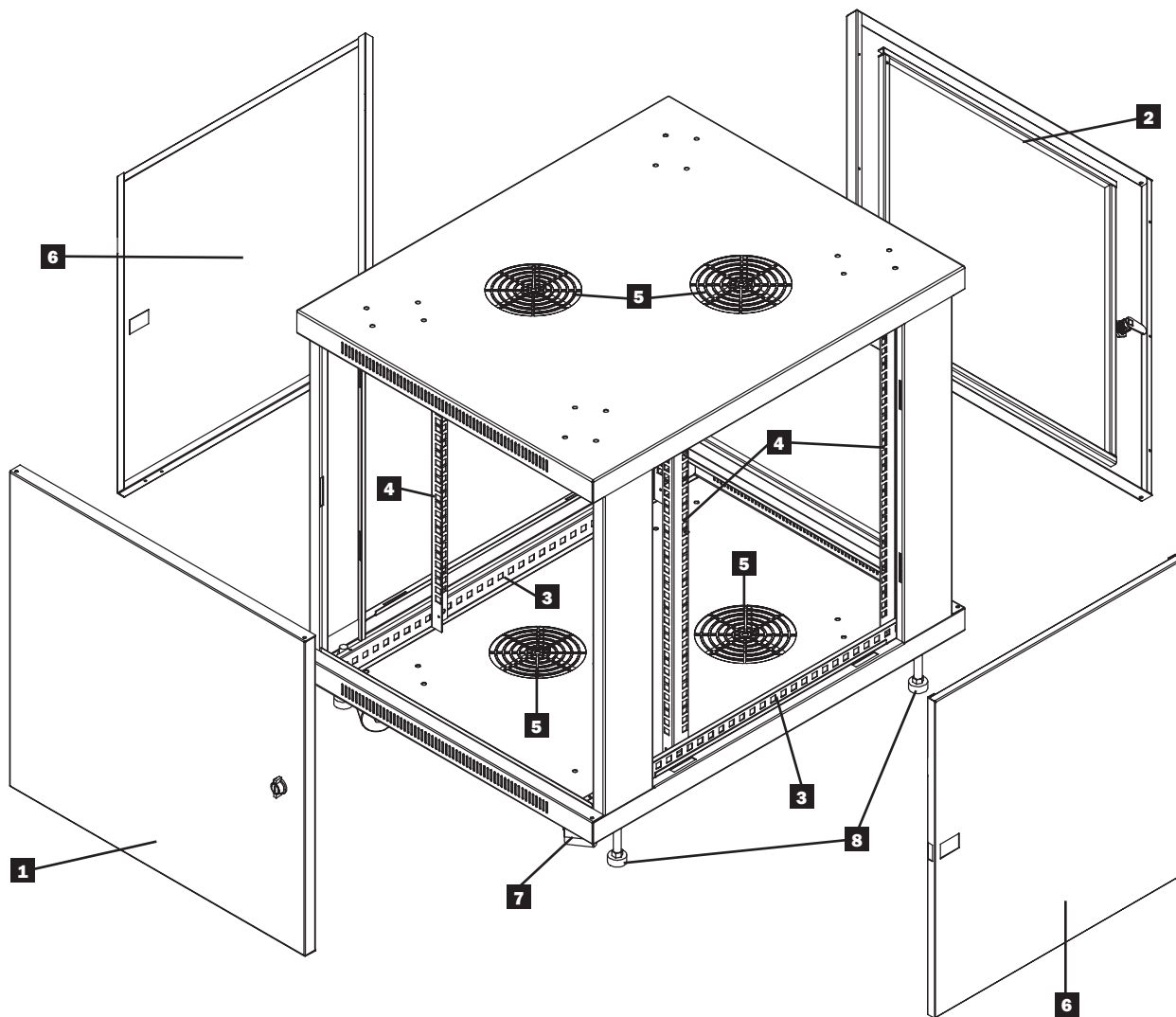

- 1** Porte avant verrouillage/réversible
- 2** Porte arrière verrouillage/réversible
- 3** Rails horizontaux
- 4** Rails de montage verticaux
- 5** Aérations
- 6** Panneaux des cotés verrouillage/amovibles
- 7** Roulettes
- 8** Pieds de mise à niveaux

4. Installation de l'armoire



Attention ! Lisez toutes les instructions et les avertissements avant l'installation !



Attention : Les armoires de bâti peuvent être extrêmement lourdes. N'essayez pas de les déballer, de les déplacer ou de les installer sans aide. La manutention de l'armoire doit être effectuée avec une extrême précaution et assurez-vous de suivre toutes les instructions de manutention et d'installation. Ne tentez pas d'installer votre équipement avant d'avoir stabilisé l'armoire.

4.1 Préparation

L'armoire doit être installée dans un endroit structurellement capable de supporter le poids de l'armoire, de tout équipement qui sera installé dans l'armoire ou toute autre armoire et/ou équipement qui sera installé à proximité. Avant de déballer l'armoire, le conteneur d'expédition doit être rapproché le plus près possible du lieu définitif d'installation pour minimiser la distance de déplacement de l'unité après avoir déballé l'emballage de protection. Si vous prévoyez d'entreposer l'armoire pour une durée prolongée avant de l'installer, suivez les instructions de la section **Entreposage et entretien**.

Plusieurs outils seront nécessaires :

- Barre de niveau
- Clé à fourche de 10 mm ou clé mixte (2)
- Clé à fourche de 14 mm ou clé mixte
- Tournevis à tête Phillips

4.2 Unpacking



Il faut au moins deux personnes pour déballer l'armoire.



- 1 Déplacez la palette d'expédition sur une surface solide et au niveau.
- 2 Conservez tous le matériel d'emballage sauf si vous êtes certain(e) de ne pas en avoir besoin. Le matériel d'emballage est recyclable.
- 3 Avec une personne de chaque côté, retirez l'armoire de la palette en la soulevant et posez-la sur une surface solide et au niveau.
- 4 Examinez l'armoire pour vérifier qu'elle n'a subi aucun dommage ou qu'aucune pièce ne s'est détachée. En cas de dommage ou de pièce manquante, contactez l'assistance de Tripp Lite. N'essayez pas d'utiliser l'armoire si elle est endommagée.

4.3 Installation des roulettes et des vérins de calage

1 Installation des roulettes

L'ensemble d'accessoires SRCASTER de Tripp Lite est inclus avec votre armoire de bâti. Cet ensemble contient 4 roulettes qui doivent être installées avec des écrous, des rondelles et des boulons. Avec une clé à fourche 10 mm ou une clé mixte, fixez les roulettes à la base de l'unité sur les trous pré-perçés aux quatre coins de l'armoire.

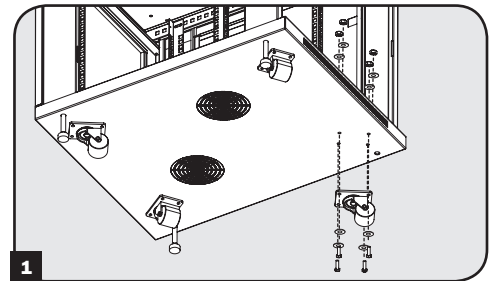

2 Installation des vérins de calage

Il y a 4 vérins de calage inclus avec votre boîtier, 2 pour l'avant et 2 pour l'arrière. À l'aide d'une clé à fourche de 14 mm, installer les vérins de calage sur la base de l'unité en utilisant les trous taraudés près de chaque coin de l'armoire en tournant le vérin dans le sens inverse des aiguilles d'une montre. Lorsque le boîtier est déplacé de son emplacement d'installation, utiliser une clé à fourche de 14 mm pour niveler le boîtier.

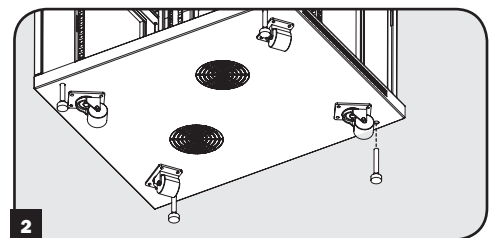

4.4 Placement

Vous pouvez utiliser les roulettes pour déplacer l'armoire sur une petite distance, sur une surface au niveau et lisse en la poussant depuis l'avant ou l'arrière, (pas sur les côtés). N'essayez pas de déplacer l'armoire sur roulettes sur de longues distances. L'armoire doit être rapprochée le plus près possible du lieu où il sera installé dans son conteneur d'expédition avant de la déballer. **Attention : Utilisez l'équipement adéquat et suivez toutes les procédures et règlements de sécurité applicables.**



Attention : Ne tentez jamais de soulever ou d'installer l'armoire sans aide. Ne soulevez pas l'armoire seul.



4. Installation de l'armoire (suite)

4.5 Mise à niveau



ATTENTION : Mettez l'armoire à niveau avant d'essayer d'installer votre équipement. Installez l'armoire sur une surface à niveau, capable de supporter le poids du coffret, de tout équipement qui sera installé dans l'armoire ou de tout autre coffret et/ou équipement qui sera installé à proximité.

- 1 Après avoir déplacé l'armoire vers l'endroit où elle sera installée, utilisez une barre de mise à niveau de charpentier pour vérifier le nivellement du sol. Si l'inclinaison du sol est supérieure à 1%, choisissez un autre endroit d'installation.

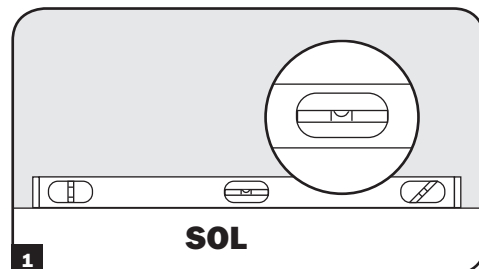

- 2 Avec une clé à fourche de 14 mm, abaissez chaque réglageur de niveau **A** jusqu'à ce qu'il touche le sol (il y a 4 réglageurs de niveau, 2 à l'avant et 2 à l'arrière). Assurez-vous que chaque réglageur de niveau est solidement en contact avec le sol.

Remarque : Abaissez un réglageur de niveau en tournant dans le sens des aiguilles d'une montre; relevez un réglageur de niveau en tournant dans le sens contraire des aiguilles d'une montre.

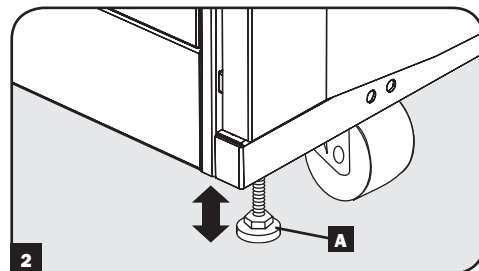

- 3 Après avoir abaissé chaque réglageur de niveau, utilisez la barre de niveau de charpentier pour confirmer que l'armoire est bien à niveau à toutes les directions. Ajustez le réglageur de niveau en fonction jusqu'à ce que l'armoire soit bien au niveau.

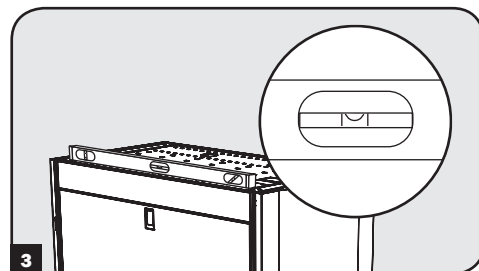

4.6 Mise à la terre

- Toutes les pièces de l'armoire sont mises à la terre au cadre de l'armoire.
- Des gougeons de mise à la terre sont prévus aux quatre coins de l'armoire pour permettre la mise à la terre de toutes les configurations (y compris l'inversion du sens des portes avant et arrière).
- Des trous de mises à la terre sont également prévus aux coins supérieurs et inférieurs des portes avant et arrière pour permettre toutes les configurations.
- Pour mettre l'armoire à la terre, connectez simplement les deux fils de mise à la terre, l'un sur le trou prévu à l'intérieur de la porte avant ou arrière, et l'autre au gougeon prévu à l'un des coins de l'armoire. Branchez votre installation de mise à la terre au gougeon de mise à la terre non utilisé sur les branchements de la porte avec un fil 8 AWG (3,264 mm).

Attention : Chaque armoire doit être mise à la terre séparément. N'utilisez pas l'armoire avant d'avoir effectué le branchement à la terre.

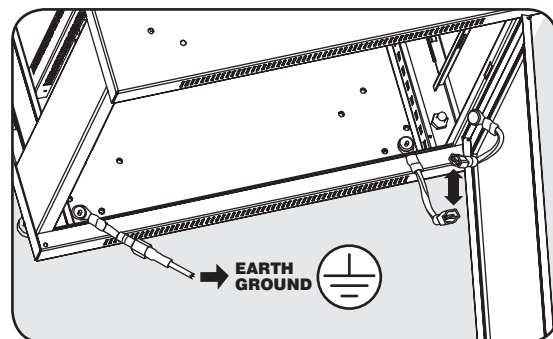

5. Configuration de l'armoire

5.1 Verrous des portes

Les portes avant et arrière sont équipées de serrures pouvant être barrées et débarrées au moyen des clés incluses.

Chaque panneau latéral se verrouille au moyen d'un levier en « L » monté à l'intérieur du boîtier.

- 1 Pour déverrouiller et retirer les panneaux latéraux, levez la patte la plus courte du « L » et éloignez-la du panneau latéral. Tirez l'onglet sur le panneau latéral et retirez celui-ci du boîtier.
- 2 Pour reverrouiller les panneaux latéraux, montez-les à la position appropriée, levez la patte la plus courte du « L » et poussez-la vers le panneau latéral, de retour dans le trou où elle se trouvait initialement. Lorsqu'elle est en place, poussez la patte courte du « L » vers le bas pour la verrouiller.

Remarque : Pour verrouiller ou déverrouiller les panneaux latéraux, vous devez avoir accès à l'intérieur du boîtier.

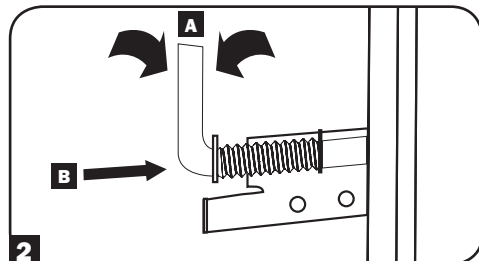
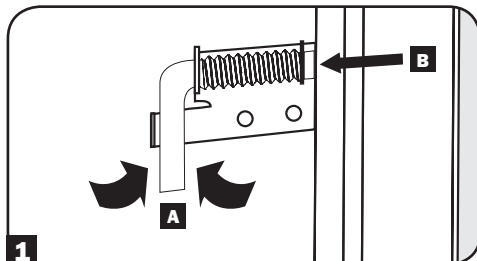
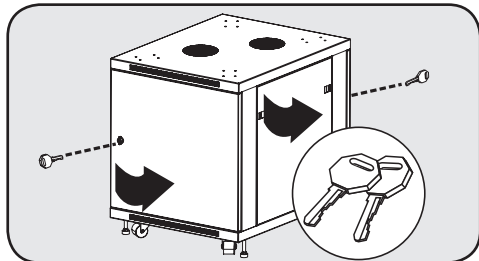

5.2 Inverser le sens des portes

Les portes de l'armoire sont maintenues en place sur le cadre de l'armoire par deux linguets à ressort. Pour inverser la direction de l'ouverture des portes, relâchez simplement les linguets en les tirant vers le haut (linguet inférieur) ou vers le bas (linguet supérieur) et en les retirant des trous de montage du cadre de l'armoire.

Tournez la porte dans le sens opposé et remplacez les linguets dans les mêmes trous de montage sur l'autre côté du cadre de l'armoire en les alignant sur les trous de montage et en les remettant en place.

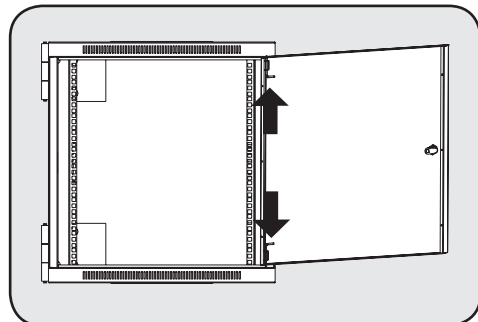
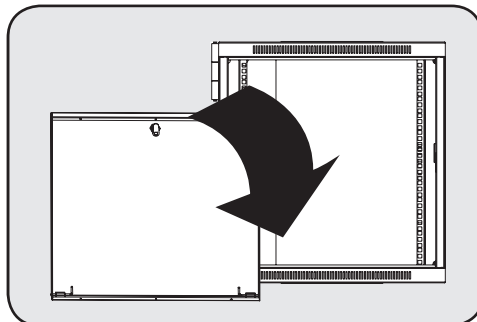
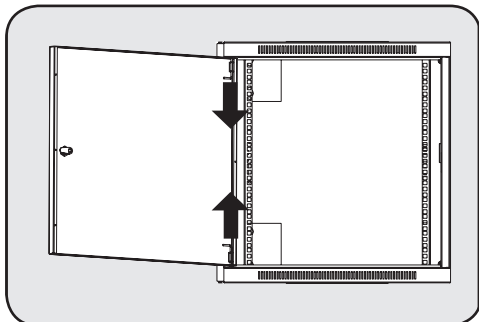

5.3 Rails de montage

L'armoire est fournie avec des rails de montage qui comportent des trous carrés pour monter les équipements sur bâti. Pour installer l'équipement, utilisez les écrous à cage et tout autre élément de montage (voir les détails de l'installation des écrous de cage en page 7). **Attention : Assurez-vous de placer d'abord l'armoire à l'endroit définitif au sol avant de monter tout équipement à l'intérieur. Vérifiez également l'ajustement des rails avant d'y monter l'équipement. (Voir ci-dessous pour l'ajustement de la profondeur des rails de montage.)**

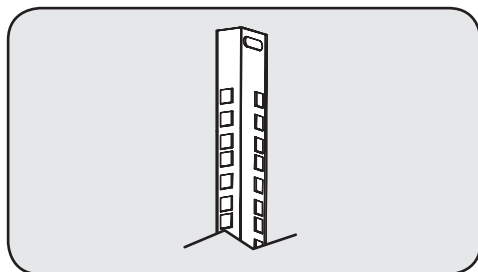

5.4 Ajuster la profondeur des rails de montage

Attention : N'essayez pas d'ajuster les rails de montage avec de l'équipement installé dans l'armoire. N'utilisez pas les rails sans les avoir d'abord vissés. (2 vis par rail.)

Les 4 rails de montage sont préinstallés pour recevoir de l'équipement d'une profondeur de montage de 521 mm (20,5 po). N'ajustez pas les rails de montage à moins que votre équipement nécessite une profondeur de montage différente. Les rails avant et arrière peuvent être ajustés indépendamment pour le montage d'équipement de 76 mm à 826 mm de profondeur (3 à 32,5 po).

- 1 Chaque rail est fixé à l'armoire par 2 vis : 1 au coin supérieur et l'autre au coin inférieur. Avec un tournevis à tête Phillips, retirez les vis qui maintiennent les rails à l'armoire.
- 2 Faites glisser les rails de montage à la profondeur désirée et revissez les vis retirées à la première étape.

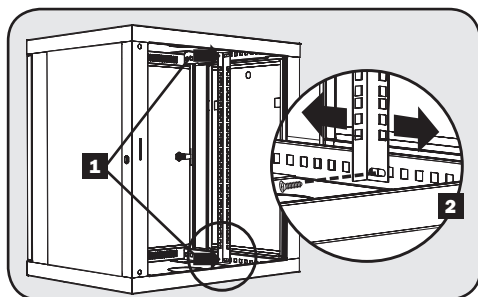

6. Installation de l'équipement

Attention : N'installez aucun équipement avant d'avoir installé l'armoire de manière stable. Installez d'abord l'équipement le plus lourd et installez-le au bas de l'armoire. Installez l'équipement en partant du bas de l'armoire et en remontant vers le haut de l'armoire – jamais l'inverse. Si vous utilisez des rails d'équipement coulissants, faites-les coulisser avec précaution. Ne faites coulisser qu'un ensemble de rails à la fois. Évitez de faire coulisser les rails d'équipement coulissant près du haut de l'armoire.

Remarque : Les trous carrés au milieu de chaque unité du bâti sont numérotés et incluent également une petite encoche pour faciliter l'identification. Chaque unité du bâti inclut l'espace occupé par le trou numéroté et les trous directement au-dessus ou au-dessous.



6.1 Installer et retirer les écrous à cage

ATTENTION : Les brides des écrous à cage doivent rentrer sur les côtés de l'ouverture carrée du rail, et non pas dans le haut ou le bas. Suivez les instructions sur la documentation de votre équipement pour vous assurer de l'installation appropriée de l'équipement.

- 1 Localisez les ouvertures des trous carrés numérotés sur les rails de montage où vous prévoyez installer votre équipement. Vous installerez les écrous à cage (fournis) dans les ouvertures carrées afin de donner un point de fixation aux vis de montage (fournies).

Remarque : Consultez la documentation de votre équipement pour déterminer combien d'écrous à cage seront nécessaires et où ils devront être installés.

- 2 Insérer une des brides des écrous à cage dans l'ouverture carrée, depuis l'intérieur du rail de montage. Enfoncez-la sur le côté de l'ouverture carrée. Chaque bride doit entrer dans le côté de l'ouverture carrée, et non pas dans le haut ou le bas.

- 3 Enfoncez légèrement l'écrou à cage sur les côtés pour permettre à la bride restante de passer dans l'ouverture carrée. Lorsque l'écrou à cage est correctement installé, les deux brides sortiront par l'ouverture carrée et seront visibles sur la surface extérieure du rail de montage. Répétez les étapes 1 à 3 jusqu'à ce que les écrous à cage soient installés.

- 4 Après avoir installé les écrous à cage nécessaires, utilisez les vis de montage et les rondelles à collerette pour fixer votre équipement au rail de montage. Placez les rondelles à collerette entre les vis et les supports de montage de l'équipement.

Remarque : Votre équipement peut également inclure du matériel de montage. Lisez les instructions de montage fournies avec votre équipement avant de l'installer.

Pour retirer les écrous à cage, inversez les étapes 1 à 3

Remarque : Vous pouvez utiliser un outil à écrou à cage (non fourni) pour faciliter l'installation et le retrait des écrous à cage.

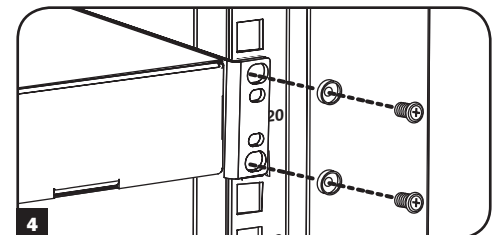
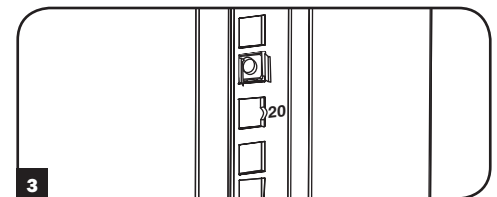
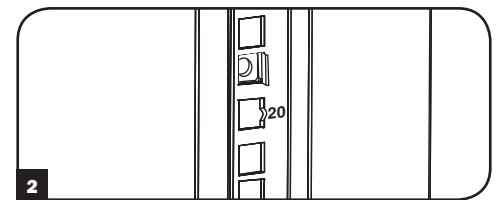
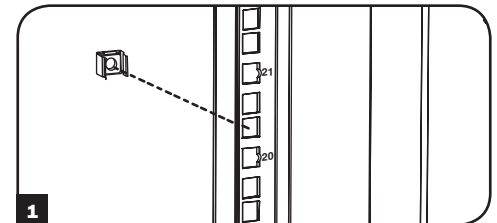

7. Spécifications techniques

| Modèle | SR12UB |
|-----------------------------------|---|
| Dimensions (H x L x P) | 686 x 600 x 850 mm (27 x 23,63 x 33,5 po) |
| Poids de l'unité | 48 kg (105 lb) |
| Capacité de charge | 113 kg (250 lb) fixe ou sur roulettes |
| Profondeur de montage (ajustable) | De 76 to 826 mm (3 à 32,5 po) |

8. Entreposage et entretien

Entreposage

L'armoire doit être entreposée dans un environnement intérieur contrôlé, à l'abri de l'humidité, des températures extrêmes, des liquides et des gaz inflammables, des contaminants conducteurs, de la poussière et du soleil. Entrez l'armoire dans son emballage et conteneur d'expédition d'origine si possible.

Entretien

Votre produit Tripp Lite est couvert par la garantie décrite dans ce manuel. Tripp Lite propose plusieurs plans d'extension de garantie ou de dépannage/maintenance sur site. Pour de plus amples renseignements, visitez le site www.tripplite.com/support. Avant de renvoyer votre produit pour service, suivez les étapes suivantes :

1. Passer en revue les procédures d'installation et d'opération de ce manuel afin de vous assurer que le problème en question ne provient pas d'une fausse interprétation des instructions.
2. Si le problème persiste, ne pas contacter ou retourner le produit au détaillant. Visitez plutôt www.tripplite.com/support.
3. Si le problème nécessite des réparations, visitez le site www.tripplite.com/support et cliquez sur le lien Product Returns (Retour des produits). De là, vous pouvez demander un numéro d'autorisation de retour de matériel (RMA), nécessaire pour une réparation. Vous devrez indiquer le modèle et les numéros de série de votre unité sur le formulaire en ligne simple et préciser les détails de l'acheteur. Le numéro RMA et les instructions de renvoi vous seront adressés par courriel. Tout dommage (direct ou indirect, spécifique ou conséquent) au produit, subi au cours de l'expédition à Tripp Lite ou à un centre de service autorisé de Tripp Lite, ne sera pas couvert par la garantie. Les frais d'expédition des produits renvoyés à Tripp Lite ou à un centre de service autorisé de Tripp Lite doivent être prépayés. Notez le numéro RMA sur le colis. Si le produit est sous garantie, joignez une copie de votre preuve d'achat. Renvoyez le produit à être réparé par transporteur assuré, à l'adresse qui vous a été donnée lors de votre demande de RMA.

9. Garantie

Garantie limitée de 5 ans

Le vendeur garantit que ce produit, si celui-ci est utilisé conformément à toutes les instructions applicables, est dépourvu de défauts de matière et de main d'œuvre pendant une période de 5 ans à partir de la date initiale d'achat. Si le produit présente un défaut de matière ou de main d'œuvre pendant cette période, le vendeur s'engage à le réparer ou à le remplacer, à sa seule discrétion.

CETTE GARANTIE NE S'APPLIQUE NI A L'USURE NORMALE NI AUX DOMMAGES RÉSULTANT D'UN ACCIDENT, D'UNE MAUVAISE UTILISATION, D'UN ABUS OU D'UNE NÉGLIGENCE. LE VENDEUR N'ACCORDE AUCUNE GARANTIE EXPRESSE CELLE MENTIONNÉE EXPRESSÉMENT DANS LA PRÉSENTE. SAUF DANS LA MESURE OU LES LOIS PERTINENTES L'INTERDISSENT, TOUTES LES GARANTIES IMPLICITES, Y COMPRIS LES GARANTIES DE QUALITÉ MARCHANDE OU D'ADÉQUATION, SONT LIMITÉES À LA DURÉE DE LA PÉRIODE DE GARANTIE DÉFINIE CI-DESSUS ; ET CETTE GARANTIE EXCLUT EXPRESSÉMENT TOUS LES DOMMAGE FORTUITS OU CONSECUTIFS. (Certaines juridictions n'autorisant pas de limitation de la durée de la garantie implicite et d'autre l'exclusion ou la limitation des dommages fortuits ou consécutifs, les limitations ou exclusions mentionnées ci-dessus peuvent ne pas s'appliquer à votre cas. La présente garantie vous donne des droits spécifiques et vous pouvez jouir d'autres droits qui varient d'une juridiction à une autre.)

AVERTISSEMENT : Avant tout usage, l'utilisateur doit déterminer si le dispositif est adapté à l'emploi prévu et si, le cas échéant, il ne présente aucun danger. Comme les applications peuvent différer considérablement les unes des autres, le fabricant ne fait aucune déclaration ni n'accorde aucune garantie quant à l'adéquation de ces appareils à une application donnée.

La politique de Tripp Lite est celle d'une amélioration continue. Les spécifications techniques peuvent être modifiées sans préavis.

