

BOSE[®]

PackLite[™]

POWER AMPLIFIER

MODEL A 1

Owner's Guide

Brugervejledning

Bedienungsanleitung

Guía de usuario

Notice d'utilisation

Manuale di istruzioni

Gebruiksaanwijzing

Bruksanvisningen



Important Safety Instructions

1. Read these instructions.
2. Keep these instructions.
3. Heed all warnings.
4. Follow all instructions.
5. Do not use this apparatus near water.
6. Clean only with a dry cloth.
7. Do not block any ventilation openings. Install in accordance with the manufacturer's instructions.
8. Do not install near any heat sources, such as radiators, heat registers, stoves or other apparatus (including amplifiers) that produce heat.
9. Do not defeat the safety purpose of the polarized or grounding-type plug. A polarized plug has two blades with one wider than the other. A grounding-type plug has two blades and a third grounding prong. The wider blade or third prong is provided for your safety. If the provided plug does not fit into your outlet, consult an electrician for replacement of the obsolete outlet.
10. Protect the power cord from being walked on or pinched, particularly at plugs, convenience receptacles, and the point where they exit from the apparatus.
11. Only use attachments/accessories specified by the manufacturer.
12. Use only with the cart, stand, tripod, bracket or table specified by the manufacturer or sold with the apparatus.  When a cart is used, use caution when moving the cart/apparatus combination to avoid injury from tip-over.
13. Unplug this apparatus during lightning storms or when unused for long periods of time.
14. Refer all servicing to qualified service personnel. Servicing is required when the apparatus has been damaged in any way, such as power-supply cord or plug is damaged, liquid has been spilled or objects have fallen into the apparatus, the apparatus has been exposed to rain or moisture, does not operate normally, or has been dropped.
15. To prevent risk of fire or electric shock, avoid overloading wall outlets, extension cords, or integral convenience receptacles.
16. Do not let objects or liquids enter the product.
17. See product enclosure bottom for safety related markings.
18. Use proper power sources.

Information about products that generate electrical noise

This equipment has been tested and found to comply with the limits for a Class A digital device, pursuant to Part 15 of the FCC rules. These limits are designed to provide reasonable protection against harmful interference in a commercial environment. This equipment generates, uses, and can radiate radio frequency energy and, if not installed and used in accordance with the instructions, may cause harmful interference to radio communications. Operation of this equipment in a residential area is likely to cause harmful interference, in which case the user will be required to correct the interference at his own expense.

This product complies with the Canadian ICES-003 Class A specifications.

SAFETY INFORMATION

Please read this owner's guide

Please take the time to follow the instructions in this owner's guide carefully. It will help you set up and operate your system properly and enjoy its advanced features. Please save this owner's guide for future reference.

 **WARNING:** To reduce the risk of fire or electrical shock, do not expose the product to rain or moisture.

 **WARNING:** The apparatus shall not be exposed to dripping or splashing, and objects filled with liquids, such as vases, shall not be placed on the apparatus. As with any electronic products, use care not to spill liquids into any part of the system. Liquids can cause a failure and/or a fire hazard.

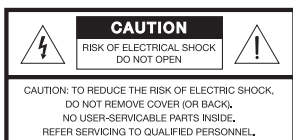

 The lightning flash with arrowhead symbol within an equilateral triangle alerts the user to the presence of uninsulated, dangerous voltage within the system enclosure that may be of sufficient magnitude to constitute a risk of electrical shock.

 The exclamation point within an equilateral triangle, as marked on the system, is intended to alert the user to the presence of important operating and maintenance instructions in this owner's guide.

 **WARNING:** No naked flame sources, such as lighted candles, should be placed on the apparatus.

 **Note:** Where the mains plug is used as the disconnect device, such disconnect device shall remain readily operable.

 This product conforms to the EMC Directive 89/336/EEC and to the Low Voltage Directive 73/23/EEC. The complete Declaration of Conformity can be found on www.bose.com.

 **Note:** The product must be used indoors. It is neither designed nor tested for use outdoors, in recreation vehicles, or on boats.

 **Note:** The product label is located on the bottom of the product.

For your records

A1 serial number: _____

Dealer name: _____

Dealer phone: _____ Purchase date: _____

PACKLITE™ POWER AMPLIFIER MODEL A1

Introduction

Thank you for purchasing the PackLite™ power amplifier Model A1 and joining the many thousands of musicians worldwide using the Personalized Amplification System™ family of products.

This small, lightweight, powerful, and easy-to-use amplifier interfaces quickly with the Bose® PS1 power stand and B1 bass modules to provide high bass output for demanding instruments such as bass guitar and drums.

The connections are quick and easy: plug in the AC cord, connect the A1 to the PS1 power stand, and play. When the A1 is used together with the Cylindrical Radiator® loudspeaker, no time-consuming adjustments are required. The components act as a system and automatically adjust bass output for more level and headroom, while maintaining consistent tone regardless of how many B1 bass modules are being used. In addition, the A1 can easily drive other passive loudspeakers such as bass guitar cabinets, subwoofers, studio monitors, and floor monitors (see “Using the A1 in other applications” on page 10 for details).

We trust you’ll enjoy another member of the critically acclaimed Personalized Amplification System™ family of products. This new amplifier, like every member of the family, is designed with the lives of working musicians in mind.

We would love to hear your comments! Please visit our friendly online Musicians Message Board at www.bose.com/musicians.



Unpacking

Carefully unpack the carton contents. Save all packing materials in the rare case you need to transport your product for service. For convenience, please record the serial number and date of purchase on page 3. Check that the shipping carton contains the items shown in Figure 1.

Figure 1

Carton
contents

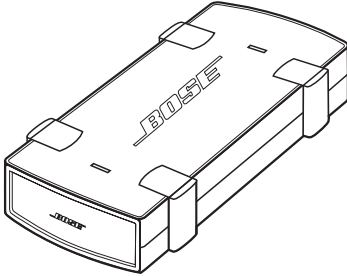

PackLite™ power amplifier Model A1

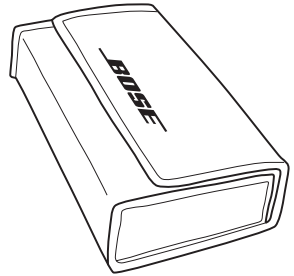

Carrying pouch



AC power cord*

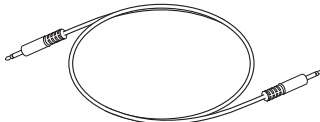

1/4" TRS (balanced) cable
(20 inches, 0.5 m)



Owner's guide

*The appropriate power cord for your region is provided.

PACKLITE™ POWER AMPLIFIER MODEL A1

The connector panel

The A1 connector panel includes the features described in Figure 2.

Figure 2

A1 connector panel

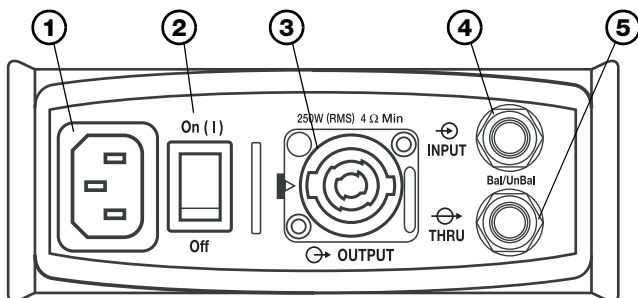

- ① **AC power connector:** Accommodates the supplied AC power cord to connect your amplifier to the appropriate AC (mains) outlet. Check the product label of your amplifier for the voltage rating: 120V or 230V.
- ② **Power switch:** In the ON (I) position, applies power to your amplifier. When ON, the power indicator (Figure 3) should be BLUE.
- ③ **OUTPUT connector:** Accommodates both 2- and 4-wire Neutrik® Speakon® connectors.
OUTPUT can be connected to any of the following:
 - B1 bass module.
 - 4-ohm loudspeaker with a power rating of at least 250W RMS.
 - 8-ohm loudspeaker with a power rating of at least 125W RMS.
- ④ **INPUT connector:** Accommodates a ¼" TRS (balanced) or TS (unbalanced) plug.
INPUT can be connected to either of the following:
 - Bass-Line OUT jack on the PS1 power stand using the supplied ¼" TRS cable.
 - THRU connector of an "upstream" A1 amplifier when used in series.
 - Other line-level source output using either a ¼" TRS or TS cable.
- ⑤ **THRU connector:** Accommodates a ¼" TRS or TS connection. Used for sending the INPUT signal to another A1 amplifier.

🎵 **Note:** Do not use the THRU connector as a second input, as it could damage any interconnected equipment. Use THRU only as an output to another A1 amplifier.

🎵 **Note:** The THRU connector will only relay the type of input (balanced or unbalanced) present at the INPUT connector.

Top panel indicators

The top panel of the A1 has two indicators that tell you the state of the amplifier.

Figure 3

A1 top panel

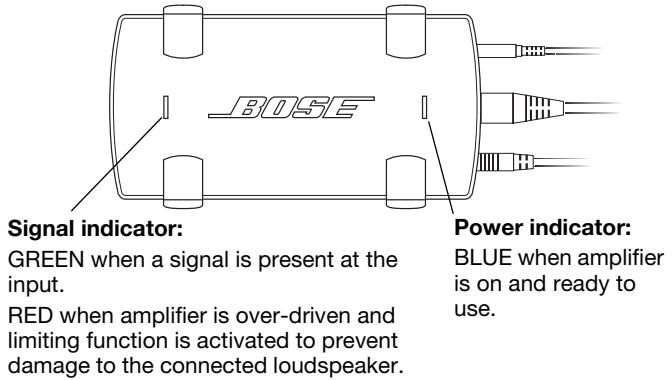

Setting up a single A1

The A1 amplifier is designed to add more bass output to a system that already has two B1 bass modules connected to the **Amp 3 OUT** connector on the PS1 power stand. The A1 amplifier can power up to two additional B1 bass modules.

Follow these steps to set up the A1 as shown in Figure 4 on page 8.

1. Connect the AC power cord to an AC (mains) outlet.
2. Make sure the A1 amplifier Power switch is OFF.
3. Using the supplied ¼" TRS cable, connect the **Bass-Line OUT** connector on the PS1 power stand to the **INPUT** connector on the A1 amplifier.
4. Connect a B1 bass module cable from the **OUTPUT** connector on the A1 to a B1 bass module. If desired, connect a second B1 to the first B1.
5. Set the A1 power switch to ON (I).

PACKLITE™ POWER AMPLIFIER MODEL A1

Figure 4

Typical setup

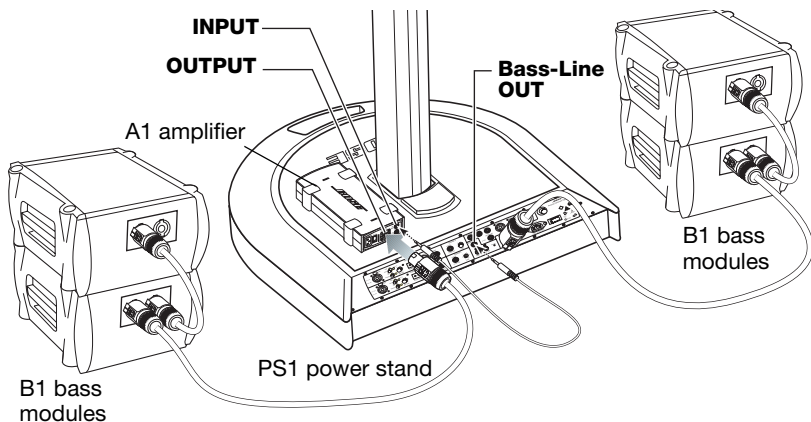

- ▲ **CAUTION:** Do not connect more than two B1 bass modules to an A1 amplifier.
- ▲ **CAUTION:** Be careful not to connect the A1 amplifier to a B1 bass module that is already connected to the **Amp 3 OUT** connector of a PS1 power stand, or to another A1 amplifier.
- ♪ **Note:** Using the supplied ¼" TRS cable with your A1 amplifier is recommended. Using balanced cabling prevents common interconnect noise problems.
- ♪ **Note:** Up to four (maximum) B1 bass modules can be stacked in a column. Stacking may improve acoustic output.

**Using multiple A1 amplifiers together**

To add more bass capability to your system, you can connect multiple A1 amplifiers as shown in Figure 5 on page 9.

1. Connect the AC power cord to an AC (mains) outlet.
2. Make sure the Power switch is OFF.
3. Using the supplied ¼" TRS cable, connect the **Bass-Line OUT** connector on the PS1 power stand to the **INPUT** connector on the first A1 amplifier.

- Using another ¼" TRS cable, connect the **THRU** connector on the first A1 amplifier to the **INPUT** connector of the next A1 amplifier.
- Connect a B1 bass module to the **OUTPUT** connector on each A1 amplifier. If desired, connect a second B1 to the first B1.
- Set power switch on both A1 amplifiers to ON (I).

Figure 5

Example of using multiple A1 amplifiers

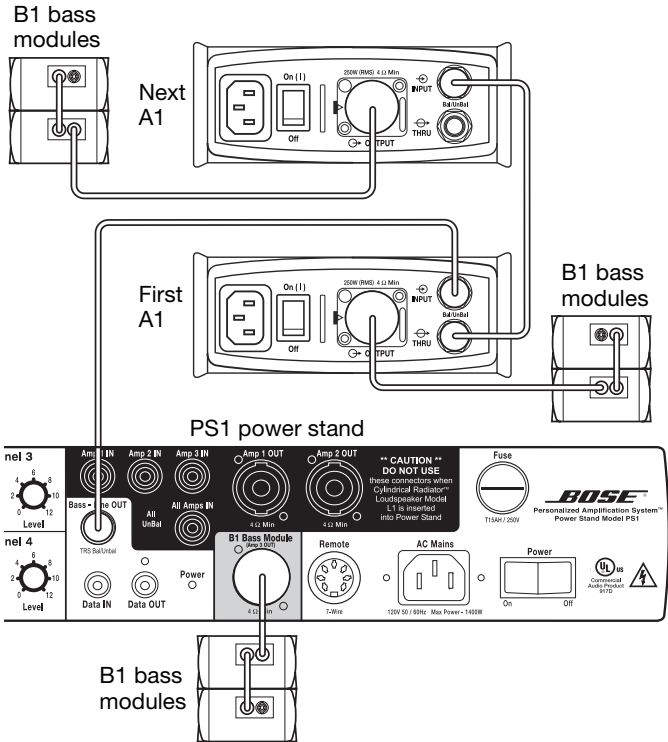

CAUTION: Be careful not to connect the A1 amplifier to a B1 bass module that is already connected to the **Amp 3 OUT** connector of a PS1 power stand or to another A1 amplifier.

Note: Up to four (maximum) B1 bass modules can be stacked in a column. Stacking may improve acoustic output.



Using the A1 in other applications

The A1 amplifier can be used as a power amplifier in other system configurations. The A1 can drive other passive loudspeakers including subwoofers, floor monitors, studio monitors, and guitar cabinets. The A1 can amplify a balanced or unbalanced signal from a line-level device, such as a mixing console, and drive any loudspeaker load (4-ohm minimum) that is capable of handling 250W.

To set up the A1 with other systems:

1. Make sure the A1 amplifier Power switch is OFF.
2. Connect a line-level output connector from your source device to the **INPUT** connector of the A1 amplifier.
 - This could be the line-level output from an electronic crossover, mixing console, electric bass/electric guitar amplifier head unit, preamp, digital modeler, or studio console line output.
 - You can use either a balanced (TRS) or unbalanced (TS) connection. The amplifier will sense the type of connection and automatically adjust the overall level.
3. Connect the **OUTPUT** of the A1 amplifier to:
 - Any 4-ohm loudspeaker load capable of handling at least 250 watts RMS.
 - Any 8-ohm loudspeaker load capable of handling at least 125 watts RMS.
4. If you want to add an additional A1 for more bass, connect the **THRU** connector of the first A1 to the **INPUT** connector of another A1 amplifier using a ¼" TRS cable.
5. Set the A1 power switch to ON (I).
6. Adjust the source level so that the A1 signal indicator flashes green. At a maximum source level, the A1 signal indicator occasionally flashes red. If the indicator is constantly red, reduce the source level.

 **Note:** Using the A1 amplifier and its connected B1 bass modules with any source device other than the PS1 power stand is not recommended.

Troubleshooting

Problem	What to do
Power LED is not lit; the amplifier does not seem to operate.	<ul style="list-style-type: none"> • Be sure power switch is ON. • Make sure the power cord is fully inserted into the unit and an AC outlet. • Be sure the AC outlet is live. Try operating a lamp or other equipment from the same AC outlet or test the outlet using an AC outlet tester.
Power LED is RED, not BLUE.	<ul style="list-style-type: none"> • Amplifier is in the Protect mode: <ul style="list-style-type: none"> – Thermal overload: Lower the level of the input signal. Be sure the amplifier is on a hard, flat surface to aid in heat dissipation. – Output is short-circuited: Check output connections/wires. – Driving too many speakers in parallel: Make sure you connected no more than two B1 bass modules to one A1 amplifier. – Impedance is too low: Make sure you connected only one 4-ohm or up to two 8-ohm speakers of other brands. – Input level is too high: Lower the level of the input signal. • The red light should no longer illuminate when a fault condition is removed. In the case of thermal overload, the amplifier may have to cool for a few minutes.
Signal LED is flashing RED.	<ul style="list-style-type: none"> • The input signal is near limit. Lower the input level so the red light flashes only occasionally, at peak volumes.
No audio, signal LED is GREEN.	<ul style="list-style-type: none"> • Speaker not connected properly. Check that output connections are correct and connectors are fully seated.
No audio, signal LED not lit.	<ul style="list-style-type: none"> • Power not connected. Check the power LED. It will shine BLUE when power is connected and the unit is turned on. • No signal going into the amplifier. Check input connections and input level. • Replace input cable.
A hum or buzz can be heard from the loudspeaker.	<ul style="list-style-type: none"> • If you are using a 1/4" TS (unbalanced) cable, use a 1/4" TRS cable (supplied with the A1 amplifier) between the source device and the A1 amplifier. • Plug the power cord of the PS1 or source device into the same AC (mains) power circuit as the A1.

Customer service

For additional help in solving problems:

- In the U.S. and Canada, contact the Bose® Live Music Customer Service Product and Technical Support Team at 877-335-2673 or visit the support area online at www.bose.com/musicians.

Or,

- Visit the Bose website of your country or call the corresponding support number as listed below. If your country is not listed here, please inquire with the dealer where you bought the product.

Germany: 0800 - 2673 222 (Mo. - Fr.: 8.30 - 20.00 Uhr, Sa.: 10.00 - 14.00 Uhr)
www.musiker.bose.de

The Netherlands: 0800 - 022 6980 (Ma. - Vr: 8.30 - 20.00 Uur, Za: 10.00 - 14.00 Uur)
www.muzikanten.bose.nl

Cleaning your product

- You may clean the product enclosure using only a soft, dry cloth.
- Do not use any solvents, chemicals, or cleaning solutions containing alcohol, ammonia, or abrasives.
- Do not use any sprays near the product or allow liquids to spill into any openings.

Limited warranty

Your PackLite™ power amplifier Model A1 is covered by a limited, transferable warranty. Details of the warranty are provided with your product.

You can register your product online at www.bose.com/register or call 800-905-1044 (U.S. and Canada only). Failure to do so will not affect your warranty rights.

Specifications

Electrical

Power, 4-ohm load	250 watts RMS (1 kHz, 0.1% THD)
Power, 8-ohm load	125 watts RMS (1 kHz, 0.1% THD)
Minimum loudspeaker load	4 ohm
Signal to noise	100 dB (20 Hz to 20 kHz)
Voltage gain	30 dB
Input sensitivity	1.15 V (+3.4 dBu)
Input sensing	Automatic, balanced/unbalanced level adjust
Input impedance	55k ohms unbalanced, 110k ohms balanced
Input clipping	10 Vrms (+22 dBu)
Frequency response	20 Hz to 20 kHz \pm 0.5 dB
THRU output type	Balanced/unbalanced, dependent on INPUT connection type
Output circuitry	Class D
Protection types	Self-resetting thermal, output short circuit, and over-current
Typical AC power requirements	1.8A, 110VAC; 0.9A, 230VAC
Peak inrush current	28A (100-120VAC)

Mechanical

Dimensions	5.6" W x 2.3" H x 10.3" D; 140 mm W x 56 mm H x 258 mm D
Weight	3.0 lbs (1.4 kg)
Max. operating temperature	122°F (50°C)

These specifications are preliminary and subject to change.

Vigtige sikkerhedsinstruktioner

1. Læs disse instruktioner.
2. Gem disse instruktioner.
3. Ret dig efter alle advarsler.
4. Følg alle instruktioner.
5. Anvend ikke dette apparat i nærheden af vand.
6. Rengør kun med en tør klud.
7. Undgå at blokere ventilationsåbningerne. Følg producentens installationsvejledning.
8. Installer ikke i nærheden af varmekilder, såsom radiatorer, varmeovne, komfurer eller andre apparater (herunder forstærkere), der frembringer varme.
9. Omgå ikke sikkerheden ved brug af et ikke-jordforbundet stik. Et polariseret stik har to ben, hvor det ene er bredere end det andet. Et jordforbundet stik har to ben og et tredje jordben. Det brede ben eller tredje ben er der for din sikkerhed. Hvis det medfølgende stik ikke passer i stikkontakten, skal du kontakte en elektriker for at få stikkontakten udskiftet.
10. Beskyt netledningen mod at blive trådt på eller klemt, specielt ved stikket, stikkontakter, og hvor den kommer ud af apparatet.
11. Brug kun tilslutningsudstyr/tilbehør, der er angivet af producenten.
12. Brug kun den/det vogn, stativ, trefod, beslag eller bord, der er angivet af producenten eller solgt sammen med apparatet. Når der anvendes en vogn, skal der udvises forsigtighed ved kørsel med vogn/apparat, så det ikke vælter. 
13. Afbryd strømmen til apparatet under tordenvejr, eller når det står ubrugt i lang tid.
14. Overlad al serviceringen til kvalificeret servicepersonale. Et serviceeftersyn er påkrævet, når apparatet på nogen måde er beskadiget, hvis f.eks. netledningen eller stikket er beskadiget, der er blevet spildt væske, eller der er kommet objekter ind i apparatet, hvis apparatet er blevet udsat for regn eller fugt, ikke virker normalt eller er blevet tabt.
15. Undgå at overbelaste stikkontakter, forlængerledninger eller indbyggede stik af hensyn til risikoen for brand eller elektrisk stød.
16. Sørg for, at genstande genstande eller væsker ikke kommer ind i produktet.
17. Se på bagbeklædningen angående mærkater, der er relevante for sikkerheden.
18. Brug korrekte strømkilder.

Oplysninger om produkter, som genererer elektrisk støj

Dette udstyr er blevet testet og overholder grænserne for en digital enhed i klasse A i henhold til del 15 af FCC-reglerne. Disse grænser er udviklet til at yde rimelig beskyttelse mod skadelig interferens i en professionel installation. Dette udstyr genererer, bruger og kan udståle højfrekvente energier, og kan – hvis det ikke installeres og bruges i overensstemmelse med instruktionerne – forårsage skadelig interferens i forbindelse med radiokommunikation. Brug af dette udstyr i en privat installation kan forårsage skadelig interferens, og i så fald må brugeren få udbedret interferensen for egen regning.

Dette produkt overholder de canadiske ICES-003 Klasse A-specifikationer.

Læs venligst denne brugervejledning

Tag dig tid til at følge denne brugervejledning omhyggeligt. Den vil hjælpe dig til at installere og betjene systemet korrekt, så du kan drage nytte af dets avancerede funktioner. Gem brugervejledningen til senere brug.

ADVARSEL: Produktet må ikke udsættes for regn eller fugtighed af hensyn til risikoen for brand eller elektrisk stød.

ADVARSEL: Apparatet må ikke udsættes for dryp eller vandstænk, og objekter fyldt med vand – som f.eks. en vase – må ikke placeres på apparatet. Som ved alle elektriske apparater skal du passe på ikke at spilde væske på nogen af systemdelene. Hvis der spildes væske, kan der opstå fejl i systemet og/eller opstå fare for brand.

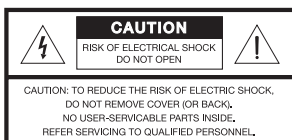

 En ligebenet trekant med et lyn med pilehoved gør brugeren opmærksom på, at der i systemets kabinet kan være uisoleret farlig spænding, der kan være så kraftig, at der er risiko for elektrisk stød.

 Mærket med et udråbstegn i en ligesidet trekant er beregnet på at gøre brugeren opmærksom på vigtige betjenings- og vedligeholdelsesinstruktioner i denne brugervejledning.

ADVARSEL: Der må ikke anbringes åben ild, f.eks. tændte stearinlys, på apparatet.

 **Bemærk:** Hvis netstikket anvendes som afbryder, skal denne afbryder være let at betjene.

 Dette produkt opfylder direktivet om elektromagnetisk kompatibilitet 89/336/EØF og Lavspændingsdirektiv 73/23/EØF. Den fulde overensstemmelseserklæring finder du på adressen **www.bose.com**.

 **Bemærk:** Produktet skal anvendes inden døre. Det er hverken designet eller testet til udendørs brug i fritidskøretøjer eller i lystbåde.

 **Bemærk:** Produktmærket er placeret i bunden af produktet.

Oplysninger

A1-serienummer: _____

Forhandlerens navn: _____

Forhandlerens telefonnummer: _____ Købsdato: _____

PACKLITE™-EFFEKTFORSTÆRKER MODEL A1

Introduktion

Tak fordi du har købt en PackLite™-effektforstærker Model A1 og sluttet dig til de mange tusinde musikere i hele verden, der benytter Personalized Amplification System™-produktfamilien.

Denne lille, lette, kraftige og letanvendelige forstærker kan hurtigt tilsluttes Bose® PS1-forstærkerfod og B1-basmoduler, og vil forbedre baslyden fra krævende instrumenter som for eksempel basguitar og trommer.

Tilslutning er hurtig og let: tilslut netledningen; tilslut A1 til PS1-forstærkerfoden, og spil. Når A1 benyttes sammen med Cylindrical Radiator®-højtaleren, er det ikke nødvendigt at foretage tidskrævende justeringer. Komponenterne fungerer som et system og justerer automatisk baslyden og giver bedre niveau og headroom, mens tonen bevares konsekvent, uanset hvor mange B1-basmoduler der benyttes. Derudover kan A1 let trække andre passive højttalere som for eksempel basguitarkabinetter, subwoofere, studiemonitorer og gulvmonitorer (se "Brug af A1 i andre sammenhænge" på side 10 for yderligere oplysninger).

Vi er sikre på, at du vil få fornøjelse af endnu et medlem i den populære Personalized Amplification System™-produktfamilie. Denne nye forstærker er – ligesom alle andre medlemmer i produktfamilien – designet med arbejdende musikeres liv for øje.

Vi vil sætte stor pris på dine kommentarer! Besøg vores venlige internetbaserede Musicians Message Board på www.bose.com/musicians.



Udpakning

Pak forsigtigt kassens indhold ud. Gem al emballage, hvis du på et tidspunkt er nødt til at transportere produktet med henblik på service. Det er en god ide at notere serienummeret og købsdatoen på side 3. Kontroller, at de genstande, der er vist i Figur 1, ligger i æsken.

Figur 1

Æskens indhold

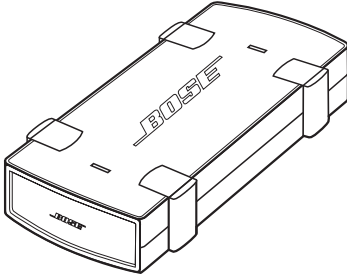

PackLite™-effektforstærker Model A1

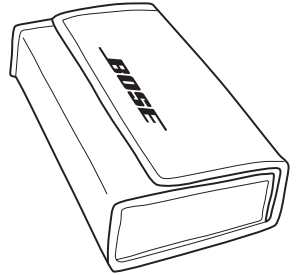

Etui



Netledning*



1/4" TRS-kabel (balanceret)
(0,5 m)



Brugervejledning

*Den medfølgende netledning passer til dit område.

Tilslutningspanel

A1-tilslutningspanelet består af de elementer, der er beskrevet i Figur 2.

Figur 2

A1-tilslutningspanel

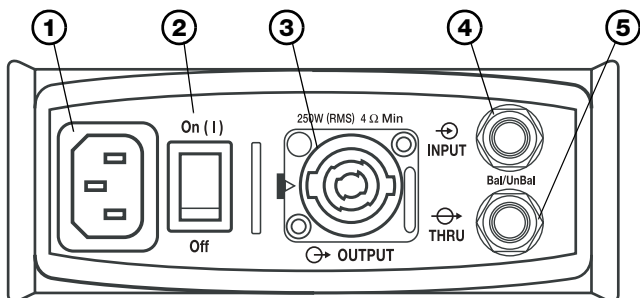

- 1 Netstik:** Passer til den medfølgende netledning, således at forstærkeren kan tilsluttes et passende vekselstrømsudtag (stikkontakt). Kontroller netspændingen på forstærkerens produktmærkat: 120V eller 230V.
- 2 Strømkontakt:** I positionen ON (I) er forstærkeren tændt, og der tilføres strøm. Når der er tændt på kontakten (ON) skal strømindikatoren (Figur 3) være BLÅ.
- 3 OUTPUT-stik:** Passer til både 2- og 4-lederkabler af typen Neutrik® Speakon®. OUTPUT kan tilsluttes et af følgende:
 - B1-basmodul.
 - 4 ohm højttaler med en nominel effekt på mindst 250W RMS.
 - 8 ohm højttaler med en nominel effekt på mindst 125W RMS.
- 4 INPUT-stik:** Passer til et ¼" TRS-stik (balanceret) eller TS-stik (ubalanceret). INPUT kan tilsluttes et af følgende:
 - Bass-Line OUT-jackstik på PS1-forstærkerfoden ved hjælp af det medfølgende ¼" TRS-kabel.
 - THRU-stik fra en "upstream" A1-forstærker, når den benyttes i serie.
 - En anden kildeudgang på linjeniveau ved hjælp af enten et ¼" TRS- eller TS-kabel.
- 5 THRU-stik:** Passer til en ¼" TRS- eller TS-forbindelse. Benyttes til at sende INPUT-signal til en anden A1-forstærker.

Bemærk: Brug ikke THRU-stikket som en ekstra indgang, da det kan beskadige det tilsluttede udstyr. Brug kun THRU som en udgang til en anden A1-forstærker.

Bemærk: THRU-stikket vil kun overføre den type input (balanceret eller ubalanceret), der findes ved INPUT-stikket.

Toppanelets indikatorer

Toppanelet på A1 har to indikatorer, der angiver forstærkerens tilstand.

Figur 3

A1-toppanel

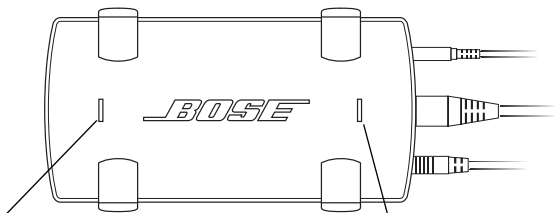

Signalindikator:

GRØN, når der er et signal i indgangen.
RØD, når forstærkeren er overstyret, og den begrænsende funktion aktiveres for at forhindre beskadigelse af den tilsluttede højttaler.

Strømindikator:

BLÅ, når der er tændt for forstærkeren, og den er parat til brug.

Installation af en enkelt A1

A1-forstærkeren er konstrueret til at give mere baslyd i et system, der allerede har to B1-basmoduler tilsluttet i **Amp 3 OUT**-stikket på PS1-forstærkerfoden. A1-forstærkeren kan drive op til yderligere to B1-basmoduler.

Følg disse trin for at installere A1 som vist på Figur 4 på side 8.

1. Tilslut netledningen til et vekselstrømsudtag (stikkontakt).
2. Sørg for, at A1-forstærkerens strømkontakt er slukket (OFF).
3. Brug det medfølgende ¼" TRS-kabel, og tilslut **Bass-Line OUT**-stikket på PS1-forstærkerfoden til **INPUT**-stikket på A1-forstærkeren.
4. Tilslut et B1-basmodulkabel fra **OUTPUT**-stikket på A1 til et B1-basmodul. Hvis det ønskes, kan der tilsluttes endnu et B1 til det første B1.
5. Tænd på A1-strømkontakten ved at stille den på ON (I).

PACKLITE™-EFFEKTFORSTÆRKER MODEL A1

Figur 4

Typisk opstilling

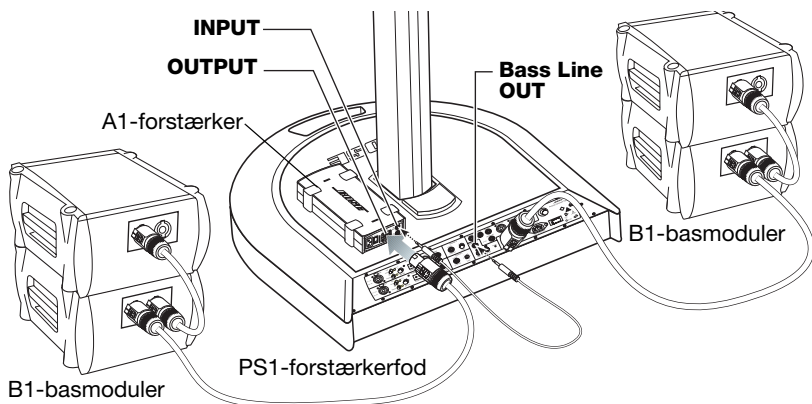

⚠ FORSIGTIG: Der må højst tilsluttes to B1-basmoduler til en A1-forstærker.

⚠ FORSIGTIG: Pas på ikke at tilslutte A1-forstærkeren til et B1-basmodul, der allerede er tilsluttet **Amp 3 OUT**-stikket på en PS1-forstærkerfod eller til en anden A1-forstærker.

🎵 Bemærk: Det anbefales at benytte det medfølgende 1/4" TRS-kabel til A1-forstærkeren. Brug af balancerede kabler forhindrer almindelige støjproblemer fra sammenkoblet udstyr.

🎵 Bemærk: Der kan stables op til fire (maksimum) B1-basmoduler oven på hinanden. Stabling kan forbedre den akustiske præstation.



Brug af flere A1-forstærkere sammen

Hvis dit system skal have ekstra basegenskaber, kan du tilslutte flere A1-forstærkere som vist på Figur 5 på side 9.

1. Tilslut netledningen til et vekselstrømsudtag (stikkontakt).
2. Sørg for, at strømkontakten er slukket (OFF).
3. Brug det medfølgende 1/4" TRS-kabel og tilslut **Bass-Line OUT**-stikket på PS1-forstærkerfoden til **INPUT**-stikket på den første A1-forstærker.

4. Brug et andet ¼" TRS-kabel, og tilslut **THRU**-stikket på den første A1-forstærker til **INPUT**-stikket på den næste A1-forstærker.
5. Tilslut et B1-basmodul til **OUTPUT**-stikket på hver A1-forstærker. Hvis det ønskes, kan der tilsluttes endnu et B1 til det første B1.
6. Tænd for begge A1-forstærkere ved at stille strømkontakterne på ON (I).

Figur 5

Eksempel på brug af flere A1-forstærkere

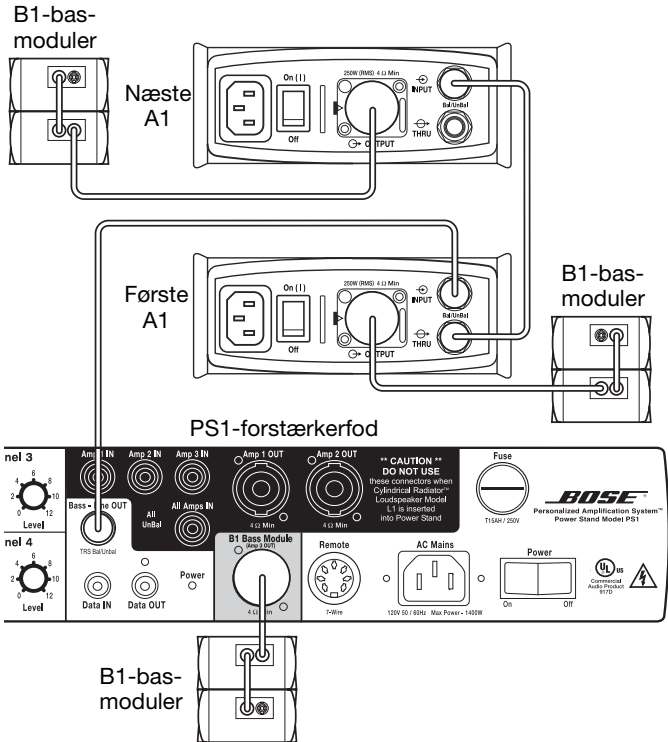

⚠ FORSIGTIG: Pas på ikke at tilslutte A1-forstærkeren til et B1-basmodul, der allerede er tilsluttet **Amp 3 OUT**-stikket på en PS1-forstærkerfod eller til en anden A1-forstærker.

🎵 Bemærk: Der kan stables op til fire (maksimum) B1-basmoduler oven på hinanden. Stabling kan forbedre den akustiske præstation.



Brug af A1 i andre sammenhænge

A1-forstærkeren kan benyttes som en effektforstærker i andre systemkonfigurationer. A1 kan trække andre passive højttalere som for eksempel subwoofere, gulvmonitører, studiemonitører og guitarkabinetter. A1 kan forstærke et balanceret eller ubalanceret signal fra et linjeniveauapparat som for eksempel en mikserpult og trække enhver højttalerbelastning (minimum 4 ohm), der kan håndtere 250W.

Sådan installeres A1 med andre systemer:

1. Sørg for, at A1-forstærkerens strømkontakt er slukket (OFF).
2. Tilslut linjeniveauudgangsstikket fra kildeenheden til **INPUT**-stikket på A1-forstærkeren.
 - Dette kan være linjeniveauudgangen fra en elektronisk crossover, mikserpult, forstærker-headunit til elektrisk bas/elektrisk guitar, forforstærker, digital modeler eller studiekonsollinjeudgang.
 - Du kan benytte en forbindelse, der enten er balanceret (TRS) eller ubalanceret (TS). Forstærkeren vil registrere forbindelsens type og automatisk justere det overordnede niveau.
3. Tilslut **OUTPUT** på A1-forstærkeren til:
 - Enhver 4 ohm-højttalerbelastning, der kan håndtere mindst 250 W RMS.
 - Enhver 8 ohm-højttalerbelastning, der kan håndtere mindst 125 W RMS.
4. Hvis du ønsker at tilføje endnu en A1 for at få yderligere baslyd, så tilslut **THRU**-stikket på den første A1 til **INPUT**-stikket på en anden A1-forstærker ved hjælp af et ¼" TRS-kabel.
5. Tænd på A1-strømkontakten ved at stille den på ON (I).
6. Juster kildeniveauet, således at A1-signalindikatoren blinker grønt. Ved maksimalt kildeniveau blinker A1-signalindikatoren nogle gange rødt. Hvis indikatoren viser rødt konstant, skal kildeniveauet reduceres.

 **Bemærk:** Det anbefales ikke at benytte A1-forstærkeren og dens tilsluttede B1-basmoduler sammen med andre kildeenheder end PS1-forstærkerfoden.

Fejlfinding

Problem	Gør følgende
Strømindikatoren lyser ikke, forstærkeren lader ikke til at fungere.	<ul style="list-style-type: none"> • Sørg for, at strømkontakten står på ON. • Sørg for, at netledningen er sat rigtigt ind i enheden og i en stikkontakt. • Sørg for, at der er strøm på stikkontakten. Prøv at tilslutte en lampe eller andet udstyr i samme stikkontakt, eller test stikket med en spændingsmåler.
Strømindikatoren er RØD ikke BLÅ.	<ul style="list-style-type: none"> • Forstærkeren er i beskyttelsesfunktion: <ul style="list-style-type: none"> – Termisk overbelastning: Sænk indgangssignalets niveau. Sørg for, at forstærkeren står på en hård, plan overflade for at fremme varmfordelingen. – Kortslutning i udgang: Kontroller udgangsforbindelser/ ledninger. – Der trækkes for mange højttalere parallelt: Sørg for, at du kun har tilsluttet to B1-basmoduler til en A1-forstærker. – Impedansen er for lav: Sørg for, at du kun har tilsluttet en 4 ohm- eller op til 8 ohm-højttalere af andre mærker. – Indgangsniveau er for højt: Sænk indgangssignalets niveau. • Det røde lys bør ikke længere tænde, når en fejltilstand er korrigeret. Hvis der er tale om termisk overbelastning, kan det være nødvendigt at lade forstærkeren køle af i et par minutter.
Signalindikatoren blinker RØDT.	<ul style="list-style-type: none"> • Indgangssignalet er tæt på grænsen. Sænk indgangsniveauet, således at det røde lys kun blinker af og til, ved spidsvolumener.
Ingen lyd, signalindikatoren er GRØN.	<ul style="list-style-type: none"> • Højttaleren er ikke tilsluttet korrekt. Kontroller, at udgangsforbindelserne er foretaget korrekt, og at stikkene sidder ordentligt fast.
Ingen lyd, signalindikatoren er ikke tændt.	<ul style="list-style-type: none"> • Strømmen er ikke tilsluttet. Kontroller strømindikatoren. Den lyser BLÅT, når strømmen er tilsluttet, og der er tændt for enheden. • Der går ikke noget signal til forstærkeren. Kontroller indgangstilslutninger og indgangsniveau. • Udskift indgangskabel.
Der høres en brummen eller snurren fra højttaleren.	<ul style="list-style-type: none"> • Hvis du benytter et ¼" (ubalanceret) TS-kabel, så brug et ¼" TRS-kabel (følger med A1-forstærkeren) mellem kildeenheden og A1-forstærkeren. • Sæt netledningen fra PS1 eller kildeenheden ind i samme vekselstrømskredsløb (netforsyning) som A1.

Kundeservice

For yderligere hjælp med at løse problemer:

- I USA og Canada, kontakt Bose® Live Music Customer Service Product and Technical Support Team på tlf. 877-335-2673 eller kig på supportsiderne på internettet på www.bose.com/musicians.

Eller

- Besøg dit lands Bose-hjemmeside eller ring på de relevante supportnumre, der er angivet nedenfor. Hvis dit land ikke er angivet her, bedes du henvende dig til den forhandler, hvor du købte produktet.

Tyskland: 0800 - 2673 222 (man. - fre.: kl. 8.30 - 20.00 ,
lør.: kl. 10.00 - 14.00)
www.musiker.bose.de.

Holland: 0800 - 022 6980 (man. - fre.: kl. 8.30 - 20.00,
lør.: kl. 10.00 - 14.00)
www.muzikanten.bose.nl

Rensning af produktet

- Du kan rengøre produktets kabinet med en blød, tør klud.
- Brug ikke opløsningsmidler, kemikalier eller rengøringsmidler, der indeholder alkohol, ammoniak eller slibemiddel.
- Brug ikke nogen form for spray i nærheden af systemet, og undgå at spilde væske i åbningerne.

Begrænset garanti

Din PackLite™-effektforstærker Model A1 er dækket af en begrænset garanti, der kan overdrages. Oplysninger om garantien leveres sammen med produktet.

Du kan registrere dit produkt på internettet på www.bose.com/register eller ringe på 800-905-1044 (kun USA og Canada). Hvis ikke du gør det, har det ingen betydning for din garanti.

Specifikationer

Elektriske

Effekt, 4-ohm belastning	250 W RMS (1 kHz, 0,1% THD)
Effekt, 8-ohm belastning	125 W RMS (1 kHz, 0,1% THD)
Minimum højttalerbelastning	4 ohm
Signal/støjforhold	100 dB (20 Hz til 20 kHz)
Spændingsforstærkning	30 dB
Indgangsfølsomhed	1,15 V (+3,4 dBu)
Indgangsregistrering	Automatisk, balanceret/ubalanceret niveaustyring
Indgangsimpedans	55k ohm ubalanceret, 110k ohm balanceret
Indgangsforvrængning	10 Vrms (+22 dBu)
Frekvenskurve	20 Hz til 20 kHz \pm 0,5 dB
THRU-udgangstype	Balanceret/ubalanceret, afhængigt af INPUT-forbindelsens type
Udgangskredsløb	Klasse D
Beskyttelsestyper	Selvnulstillende termisk, udgangs- kortslutning og overstrøm
Typiske vekselstrømskrav	1,8A, 110VAC; 0,9A, 230VAC
Maksimal inrush-strøm	28A (100-120VAC)

Mekaniske

Mål	5,6" B x 2,3" H x 10,3" D; 140 mm B x 56 mm H x 258 mm D
Vægt	1,4 kg
Maks. driftstemperatur	50°C (122°F)

Disse specifikationer er foreløbige og kan blive ændret.

Wichtige Sicherheitshinweise

1. Lesen Sie die folgenden Anweisungen.
 2. Bewahren Sie die Anweisungen auf.
 3. Beachten Sie alle Warn- und Sicherheitshinweise.
 4. Befolgen Sie alle Anweisungen.
 5. Verwenden Sie dieses Gerät nicht in der Nähe von Wasser.
 6. Reinigen Sie das Gerät nur mit einem sauberen, trockenen Tuch.
 7. Achten Sie darauf, dass die Lüftungsöffnungen nicht blockiert sind. Stellen Sie das Gerät nur in Übereinstimmung mit den Herstelleranweisungen auf.
 8. Stellen Sie das Gerät nicht in der Nähe von Wärmequellen auf wie Heizkörpern, Wärmespeichern, Öfen oder anderen Geräten (auch Verstärkern), die Wärme erzeugen.
 9. Beeinträchtigen Sie in keiner Weise die Schutzfunktion des Schutzkontaktsteckers. Ein gepolter Stecker hat zwei Stromkontakte, von denen einer breiter als der andere ist. Ein Schutzkontaktstecker hat zwei Stromkontakte und einen dritten Erdungskontakt. Der dritte Kontakt dient der Sicherheit. Falls der mitgelieferte Stecker nicht in Ihre Steckdose passt, wenden Sie sich an einen qualifizierten Elektriker, um die Steckdose auszutauschen.
 10. Verlegen Sie das Netzkabel so, dass es keine Stolpergefahr darstellt und nicht beschädigt werden kann – insbesondere im Bereich von Steckern und Steckdosen und dort, wo das Netzkabel aus dem Gerät herausgeführt wird.
 11. Verwenden Sie nur Zubehör-/Anbauteile, die vom Hersteller zugelassen sind.
 12. Verwenden Sie für das Gerät nur Rollwagen, Ständer, Stative, Halterungen oder Tische, die vom Hersteller zugelassen sind oder zusammen mit dem Gerät verkauft werden. Falls Sie einen Rollwagen verwenden, dürfen Sie die Einheit Gerät/Rollwagen nur mit Vorsicht bewegen, damit Verletzungen beim möglichen Umkippen ausgeschlossen sind.
- 
13. Ziehen Sie das Netzkabel bei Gewitter oder bei längerer Nichtbenutzung des Gerätes aus der Steckdose.
 14. Wenden Sie sich bei allen Reparatur- und Wartungsarbeiten nur an qualifiziertes Kundendienstpersonal. Wartungsarbeiten sind in folgenden Fällen nötig: Bei jeglichen Beschädigungen wie z. B. des Netzkabels oder Netzsteckers, wenn Flüssigkeiten oder Gegenstände in das Gehäuse gelangt sind, das Gerät Regen oder Feuchtigkeit ausgesetzt wurde, fallen gelassen wurde oder nicht ordnungsgemäß funktioniert.
 15. Vermeiden Sie Gefahren durch Brände oder elektrische Schläge, indem Sie Steckdosen, Verlängerungskabel und integrierte Gerätesteckdosen nicht überlasten.
 16. Lassen Sie keine Flüssigkeiten oder Fremdkörper in das Gerät gelangen.
 17. Beachten Sie die Sicherheitshinweise auf dem Gehäuse.
 18. Verwenden Sie die korrekte Stromquelle.

Informationen zu Produkten, die elektrische Störungen aussenden

Dieses Gerät wurde geprüft. Es stimmt mit den Regelungen für Geräte der Klasse A gemäß Teil 15 der FCC-Vorschriften überein. Diese Grenzwerte sollen einen angemessenen Schutz gegen elektromagnetische Störungen bei einer Installation in gewerblicher Umgebung gewährleisten. Dieses Gerät erzeugt und verwendet Hochfrequenzstrahlung und kann sie auch aussenden. Daher verursacht das Gerät bei nicht ordnungsgemäßer Installation und Benutzung möglicherweise Störungen des Funkverkehrs. Beim Betrieb dieses Geräts in Wohngebieten können erhebliche Störungen des Funkverkehrs verursacht werden. Eventuell daraus entstehende Kosten trägt allein der Benutzer des Geräts.

Dieses Produkt erfüllt die kanadische Richtlinie ICES-003, Klasse A.

Bitte lesen Sie diese Bedienungsanleitung aufmerksam durch.

Beachten Sie alle Hinweise sorgfältig. Die Anleitung unterstützt Sie beim Aufbau und ordnungsgemäßen Betrieb des Systems und seiner modernen Funktionen. Bewahren Sie diese Bedienungsanleitung zum späteren Nachschlagen auf.

⚠️ WARNUNG: Um Brände und Stromschläge zu vermeiden, darf dieses Produkt weder Regen noch Feuchtigkeit ausgesetzt werden.

⚠️ WARNUNG: Schützen Sie das Gerät vor tropfenden oder spritzenden Flüssigkeiten, und stellen Sie keine mit Flüssigkeiten gefüllten Gefäße (z. B. Vasen) auf das Gerät. Wie bei allen elektronischen Geräten dürfen niemals Flüssigkeiten ins Innere gelangen. Dadurch kann es zu Fehlfunktionen oder Bränden kommen.



⚡ Das Blitzsymbol mit Pfeilspitze in einem gleichseitigen Dreieck weist den Benutzer auf nicht isolierte, gefährliche elektrische Spannung innerhalb des Systemgehäuses hin. Es besteht die Gefahr von Stromschlägen!

⚠️ Das Ausrufezeichen in einem gleichseitigen Dreieck, wie es am System angebracht ist, soll den Benutzer auf wichtige Bedienungs- und Wartungsanweisungen in dieser Bedienungsanleitung aufmerksam machen.

⚠️ WARNUNG: Stellen Sie keine brennenden Kerzen und kein offenes Licht auf das Gerät.

🎵 Hinweis: Falls Sie den Netzstecker verwenden, um das Gerät von der Stromversorgung trennen zu können, sollten Sie sicherstellen, dass Sie jederzeit auf den Stecker zugreifen können.

CE Dieses Produkt entspricht den Bestimmungen der EMV-Richtlinie 89/336/EWG und der Niederspannungs-Richtlinie 73/23/EWG. Die vollständige Konformitätserklärung kann unter **www.bose.com** eingesehen werden.

🎵 Hinweis: Das Produkt ist nicht für den Einsatz im Freien geeignet. Verwenden Sie es nur innerhalb von Gebäuden und nicht in Campingfahrzeugen, auf Booten o. ä.

🎵 Hinweis: Das Etikett mit der Produktbezeichnung befindet sich auf der Unterseite des Geräts.

Für Ihre Unterlagen

Seriennummer des A1: _____

Name des Fachhändlers: _____

Telefon des Fachhändlers: _____ Kaufdatum: _____

PACKLITE™-ENDVERSTÄRKER, MODELL A1

Einführung

Vielen Dank, dass Sie sich zum Kauf des PackLite™-Endverstärkers, Modell A1 entschlossen haben und nun zu den Tausenden von Musikern weltweit gehören, die sich für die Personalized Amplification System™-Produktfamilie entschieden haben.

Dieser kleine, leichte, leistungsstarke und benutzerfreundliche Verstärker kann schnell und problemlos an den Bose® PS1-Standfuß und die B1-Bassmodule angeschlossen werden und erhöht die Bassleistung für anspruchsvolle Instrumente wie Bassgitarren und Drums.

Der Verstärker lässt sich mühelos anschließen: stecken Sie das Netzkabel ein, schließen Sie den A1 an den PS1-Standfuß an, und spielen Sie Ihr Instrument. Wenn der A1 zusammen mit dem Cylindrical Radiator®-Lautsprecher eingesetzt wird, müssen Sie keine zeitaufwändigen Einstellungen vornehmen. Die Komponenten bilden ein System, passen die Bassleistung automatisch für einen höheren Pegel und eine höhere Leistungsreserve an und gewährleisten unabhängig davon, wie viele B1-Bassmodule verwendet werden, einen gleich bleibenden Ton. Darüber hinaus kann der A1 problemlos andere passive Lautsprecher wie z. B. Bassgitarrenboxen, Subwoofer, Studio- und Floormonitore unterstützen (weitere Informationen finden Sie unter „Verwenden des A1 in anderen Anwendungen“ auf Seite 10).

Wir sind davon überzeugt, dass Sie mit dem neuesten Mitglied der Personalized Amplification System™-Produktfamilie sehr zufrieden sein werden. Dieser neue Verstärker wurde wie alle anderen Produkte aus dieser Reihe speziell für professionelle Musiker entwickelt.

Bitte senden Sie uns Ihr Feedback, und besuchen Sie unser freundliches Message Board für Musiker online unter www.bose.com/musicians.



Auspacken

Packen Sie den Verstärker vorsichtig aus. Heben Sie das gesamte Verpackungsmaterial für den Fall auf, dass Sie das Produkt zur Reparatur an den Kundendienst senden müssen. Notieren Sie sich die Seriennummer und das Kaufdatum auf Seite 3, damit Sie diese Informationen bei Bedarf sofort zur Hand haben. Überzeugen Sie sich, dass der Karton die in Abbildung 1 abgebildeten Teile enthält.

Abbildung 1

Kartoninhalt

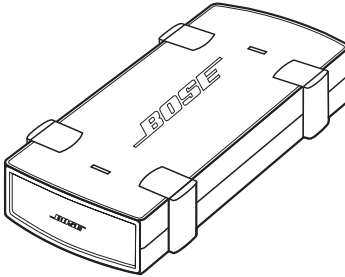

PackLite™-Endverstärker, Modell A1

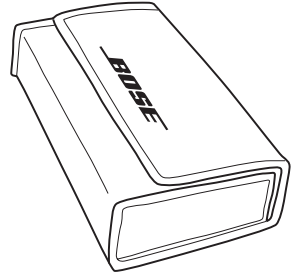

Tragetasche



Netz kabel*

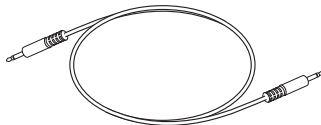

Symmetrisches TRS-Kabel
(0,5 m) mit 6,3-mm-Stecker



Bedienungsanleitung

* Im Lieferumfang ist ein für Ihre Region geeignetes Stromkabel enthalten.

Anschlüsse

Die Anschlüsse des A1 umfassen die in Abbildung 2 beschriebenen Merkmale.

Abbildung 2

Anschlüsse
des A1

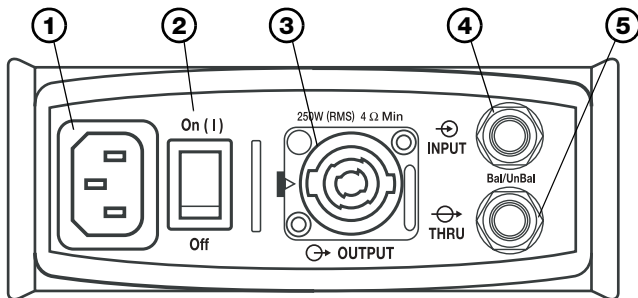

- 1 Netzanschluss:** Hier stecken Sie das mitgelieferte Netzkabel ein, mit dem Sie den Verstärker an eine Wandsteckdose anschließen. Überprüfen Sie die Netzspannung des Verstärkers, die auf dem Produktaufkleber zu finden ist und entweder 120 V oder 230 V beträgt.
- 2 Netzschalter:** Wenn dieser eingeschaltet ist (Position „ON (I)“), wird der Verstärker mit Strom versorgt. In diesem Fall muss die Netzleuchte (Abbildung 3) BLAU aufleuchten.
- 3 OUTPUT-Anschluss** Hier können Sie sowohl 2- als auch 4-drahtige Neutrik® Speakon®-Stecker anschließen.
Dieser Anschluss ist für eines der folgenden Geräte geeignet:

 - B1-Bassmodul
 - 4-Ohm-Lautsprecher mit einer Nennleistung von mindestens 250 W Effektivleistung.
 - 8-Ohm-Lautsprecher mit einer Nennleistung von mindestens 125 W Effektivleistung.
- 4 INPUT-Anschluss.** Hier können Sie den 6,3-mm-Stecker eines symmetrischen TRS-Kabels oder eines asymmetrischen TS-Kabels anschließen.
Dieser Anschluss ist für eines der folgenden Geräte geeignet:

 - Den Bass-Line OUT-Anschluss des PS1-Standfußes über das zum Lieferumfang gehörende symmetrischen TRS-Kabel mit 6,3-mm-Stecker
 - Den THRU-Stecker eines Upstream-A1-Verstärkers, wenn dieser in einer Reihe geschaltet wurde.
 - Einen anderen Line-Ausgang mit einem 6,3-mm-TRS- oder -TS-Kabel
- 5 TRHU-Anschluss:** Hier können Sie einen 6,3-mm-TRS- oder -TS-Stecker anschließen. Dieser Anschluss dient zum Senden des Eingangssignals an einen anderen A1-Verstärker.

🎵 Hinweis: Verwenden Sie den THRU-Anschluss nicht als zweiten Eingang, da dies zu einer Beschädigung miteinander verbundener Geräte führen kann. Verwenden Sie diesen Anschluss nur als Ausgang für einen anderen A1-Verstärker.

🎵 Hinweis: Der THRU-Anschluss gibt nur den am INPUT-Anschluss vorhandenen (symmetrischen oder asymmetrischen) Eingangstyp weiter.

Leuchtanzeigen der oberen Abdeckung

Auf der oberen Abdeckung des A1 gibt es zwei Leuchtanzeigen, an denen Sie ablesen können, in welchem Zustand sich der Verstärker befindet.

Abbildung 3

Obere
Abdeckung
des A1

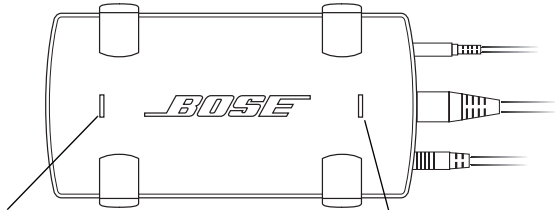

Signalleuchte:

Diese ist GRÜN, wenn ein Eingangssignal vorhanden ist.

Sie ist ROT, wenn der Verstärker übersteuert wurde. In diesem Fall tritt eine Funktionseinschränkung in Kraft, um eine Beschädigung des angeschlossenen Lautsprechers zu verhindern.

Netzleuchte:

Diese ist BLAU, wenn der Verstärker eingeschaltet und einsatzbereit ist.

Einrichten eines einzelnen A1-Verstärkers

Der A1-Verstärker hat die Aufgabe, die Bassleistung eines Systems zu erhöhen, in dem bereits zwei B1-Bassmodule mit dem **Amp 3 OUT**-Anschluss des PS1-Standfußes verbunden sind. Der A1-Verstärker kann maximal zwei zusätzliche B1-Bassmodule unterstützen.

Befolgen Sie die nachstehenden Schritte, um den A1 wie in Abbildung 4 auf Seite 8 veranschaulicht einzurichten.

1. Schließen Sie das Netzkabel an eine Wandsteckdose an.
2. Stellen Sie sicher, dass sich der Netzschalter des A1 in der OFF-Position befindet.
3. Verbinden Sie den **Bass-Line OUT**-Anschluss des PS1-Standfußes über das 6,3-mm-TRS-Kabel mit dem **INPUT**-Anschluss des A1-Verstärkers.
4. Schließen Sie ein B1-Bassmodulkabel vom **OUTPUT**-Anschluss des A1 an das B1-Bassmodul an. Schließen Sie ggf. ein zweites B1-Bassmodul an das erste an.
5. Schalten Sie den A1 ein (Netzschalterposition ON (I)).

PACKLITE™-ENDVERSTÄRKER, MODELL A1

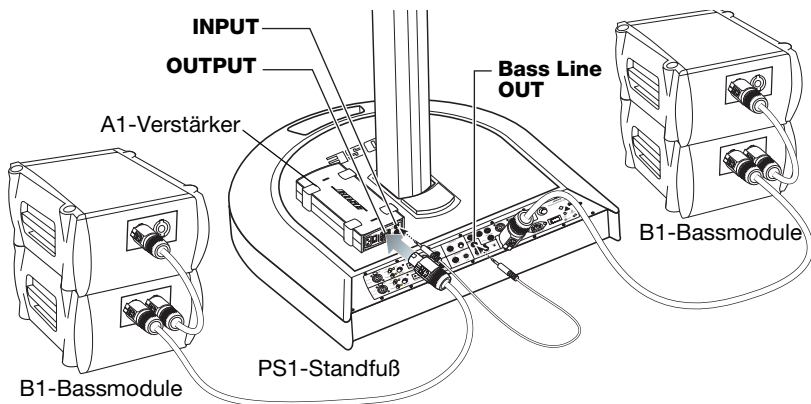
Abbildung 4Typisches
Setup

- ⚠ **ACHTUNG:** Schließen Sie auf keinen Fall mehr als zwei B1-Bassmodule an den A1-Verstärker an.
- ⚠ **ACHTUNG:** Schließen Sie den A1-Verstärker auf keinen Fall an ein B1-Bassmodul, das bereits mit dem **Amp 3 OUT**-Anschluss des PS1-Standfußes verbunden ist, oder einen anderen A1-Verstärker an.
- 🎵 **Hinweis:** Es wird empfohlen, das zum Lieferumfang des A1 gehörende 6,3-mm-TRS-Kabel zu verwenden. Symmetrische Kabel verhindern gängige Störungen, die beim Verbinden mehrerer Geräte auftreten können.
- 🎵 **Hinweis:** Sie können maximal vier B1-Bassmodule aufeinander stapeln. Die stapelweise Anordnung kann zu einer besseren Akustik führen.

**Verwenden mehrere A1-Verstärker**

Um die Bassleistung Ihres Systems zu verbessern, ist es möglich, mehrere A1-Verstärker zu verbinden wie in Abbildung 5 auf Seite 9 veranschaulicht.

1. Schließen Sie das Netzkabel an eine Wandsteckdose an.
2. Stellen Sie sicher, dass sich der Netzschalter des A1 in der OFF-Position befindet.
3. Verbinden Sie den **Bass-Line OUT**-Anschluss des PS1-Standfußes über das 6,3-mm-TRS-Kabel mit dem **INPUT**-Anschluss des ersten A1-Verstärkers.

- Verbinden Sie den **THRU** Anschluss des ersten A1 über ein weiteres 6,3-mm-TRS-Kabel mit dem **INPUT**-Anschluss des nächsten A1-Verstärkers.
- Schließen Sie auf jedem A1-Verstärker ein B1-Bassmodul an den **OUTPUT**-Anschluss an. Schließen Sie ggf. ein zweites B1-Bassmodul an das erste an.
- Schalten Sie beide A1-Verstärker ein.

Abbildung 5

Beispiel für die Verwendung mehrerer A1-Verstärker

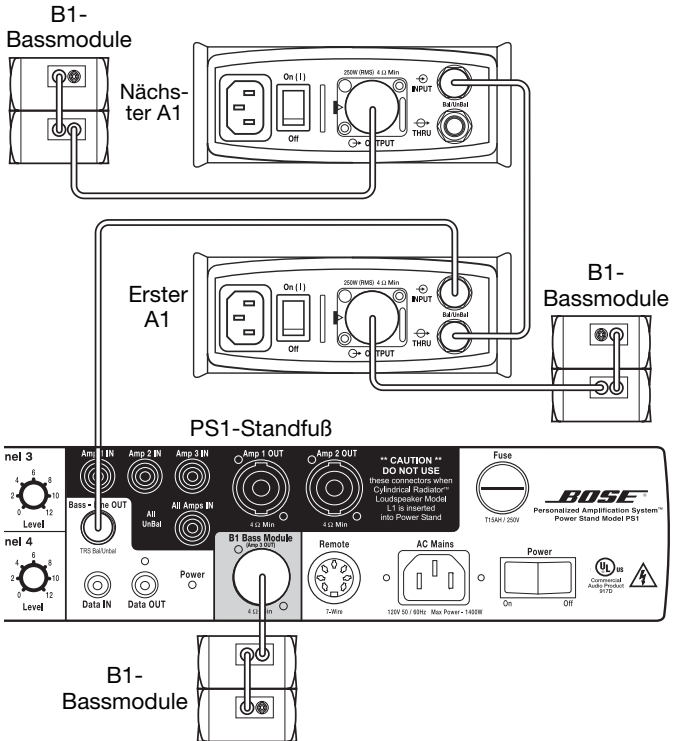

ACHTUNG: Schließen Sie den A1-Verstärker auf keinen Fall an ein B1-Bassmodul, das bereits mit dem **Amp 3 OUT**-Anschluss des PS1-Standfußes verbunden ist, oder einen anderen A1-Verstärker an.

Hinweis: Sie können maximal vier B1-Bassmodule aufeinander stapeln. Die stapelweise Anordnung kann zu einer besseren Akustik führen.



Verwenden des A1 in anderen Anwendungen

Der A1-Verstärker kann in anderen Systemkonfigurationen als Endverstärker dienen. Er kann andere passive Lautsprecher wie z. B. Bassgitarrenboxen, Subwoofer, Studio- und Floormonitore unterstützen. Der A1 kann symmetrische oder asymmetrische Signale von einem an den LINE-Ausgang angeschlossenen Gerät, z. B. einem Mischpult, verstärken und eine beliebige Lautsprecherlast (mindestens 4 Ohm), die 250 Watt aufbringt, unterstützen.

So richten Sie den A1 mit anderen Systemen ein

1. Stellen Sie sicher, dass sich der Netzschalter des A1 in der OFF-Position befindet.
2. Verbinden Sie einen Line-Ausgangsanschluss des Ausgangsgeräts mit dem **INPUT**-Anschluss des A1-Verstärkers.
 - Hierbei kann es sich beispielsweise um den Line-Ausgang folgender Geräte handeln: elektronische Frequenzweiche, Mischpult, Topteil für E-Gitarren oder E-Bässe, Vorverstärker, digitaler Modeler oder Studiomischpult.
 - Sie können eine symmetrische TRS- oder eine asymmetrische TS-Verbindung verwenden. Der Verstärker erkennt den Verbindungstyp und passt den Pegel insgesamt automatisch an.
3. Verbinden Sie den **OUTPUT**-Anschluss des A1-Verstärkers mit einem der folgenden Geräte:
 - Einer beliebigen 4-Ohm-Lautsprecherlast, die mindestens 250 Watt Effektivleistung aufbringt
 - Einer beliebigen 8-Ohm-Lautsprecherlast, die mindestens 125 Watt Effektivleistung aufbringt
4. Wenn Sie die Bassleistung durch Hinzufügen eines weiteren A1 erhöhen möchten, verbinden Sie den **THRU**-Anschluss des ersten A1 mit dem **INPUT**-Anschluss über ein 6,3-mm-TRS-Kabel mit einem anderen A1-Verstärker.
5. Schalten Sie den A1 ein (Netzschalterposition ON (I)).
6. Passen Sie den Ausgangspegel so an, dass die Signalleuchte des A1 grün leuchtet. Bei einem maximalen Ausgangspegel blinkt die Signalleuchte des A1 von Zeit zu Zeit rot auf. Leuchtet sie permanent rot, reduzieren sie den Ausgangspegel.

 **Hinweis:** Es wird davon abgeraten, den A1-Verstärker und die mit diesem verbundenen B1-Bassmodule mit einem anderen Ausgangsgerät als dem PS1-Standfuß zu verwenden.

Fehlersuche

Problem	Lösung
Die Netzleuchte brennt nicht, und der Verstärker ist nicht betriebsbereit.	<ul style="list-style-type: none"> • Überprüfen Sie, ob der Netzschalter eingeschaltet ist. • Stellen Sie sicher, dass das Stromkabel ordnungsgemäß mit dem Gerät und einer Wandsteckdose verbunden ist. • Überprüfen Sie, ob die Wandsteckdose funktioniert. Testen Sie die Steckdose, indem Sie eine Lampe oder andere Geräte anschließen, oder verwenden Sie einen Spannungsprüfer.
Die Netzleuchte leuchtet ROT statt BLAU.	<ul style="list-style-type: none"> • Der Verstärker hat in den Schutzmodus geschaltet: <ul style="list-style-type: none"> – Überhitzung: Verringern Sie die Stärke des Eingangssignals. Achten Sie darauf, dass der Verstärker auf einer harten, ebenen Oberfläche aufgestellt wurde, um die Wärmeableitung zu ermöglichen. – Kurzschluss am Ausgang: Überprüfen Sie die Verbindungen und Kabel des Ausgangs. – Unterstützung einer zu großen Anzahl paralleler Lautsprecher: Stellen Sie sicher, dass maximal zwei B1-Bassmodule an einen A1-Verstärker angeschlossen wurden. – Zu niedrige Impedanz: Stellen Sie sicher, dass nur ein 4-Ohm- bzw. maximal zwei 8-Ohm-Lautsprecher anderer Hersteller angeschlossen wurden. – Zu hoher Eingangspegel: Verringern Sie die Stärke des Eingangssignals. • Wenn Sie den Fehler behoben haben, sollte die Netzleuchte nicht mehr rot leuchten. Bei Überhitzung muss der Verstärker dazu jedoch zuerst ein paar Minuten abkühlen.
Die Signalleuchte brennt ROT.	<ul style="list-style-type: none"> • Das Eingangssignal hat fast sein Limit erreicht. Verringern Sie den Eingangspegel, damit die rote Leuchte nur von Zeit zu Zeit, wenn die höchste Lautstärke erreicht wird, rot aufleuchtet.
Kein Audio, aber die Signalleuchte ist GRÜN.	<ul style="list-style-type: none"> • Die Lautsprecher sind nicht richtig angeschlossen. Überprüfen Sie, ob die korrekten Ausgangsverbindungen gewählt wurden und die Stecker fest sitzen.
Kein Audio, und die Signalleuchte brennt nicht.	<ul style="list-style-type: none"> • Das Gerät wird nicht mit Strom versorgt. Überprüfen Sie die Netzleuchte. Diese leuchtet BLAU, wenn das Gerät mit einer Steckdose verbunden und eingeschaltet ist. • Kein Signal zum Verstärker. Überprüfen Sie die Eingangsverbindungen und den Eingangspegel. • Tauschen Sie das Eingangskabel aus.
Der Lautsprecher brummt oder summt.	<ul style="list-style-type: none"> • Wenn Sie zwischen dem Ausgangsgerät und dem A1-Verstärker ein asymmetrisches 6,3-mm-TS-Kabel verwenden, ersetzen Sie dieses durch ein (mit dem A1-Verstärker geliefertes) 6,3-mm-TRS-Kabel. • Schließen Sie das Stromkabel des PS1 oder des Ausgangsgeräts an den gleichen Stromkreis wie den A1 an.

Kundendienst

Weitere Hilfe zur Problembehandlung:

- Wenden Sie sich in den USA und Kanada unter der Rufnummer 877-335-2673 an den Bose® Live Music -Kundendienst, oder besuchen Sie unsere Website unter **www.bose.com/musicians**.

Oder

- Besuchen Sie die Bose-Website Ihres Landes, oder wenden Sie sich unter der für Ihre Region gültigen Rufnummer an den Kundendienst. Die entsprechenden Informationen finden Sie weiter unten. Ist Ihr Land nicht aufgeführt, wenden Sie sich bitte an Ihren Fachhändler.

Deutschland: 0800 - 2673 222 (Mo - Fr: 8.30 - 20.00 Uhr,
Sa: 10.00 - 14.00 Uhr)
www.musiker.bose.de.

Niederlande: 0800 - 022 6980 (Ma. - Vr: 8.30 - 20.00 Uhr,
Za: 10.00 - 14.00 Uhr)
www.muzikanten.bose.nl

Reinigen des Geräts

- Verwenden Sie zum Reinigen des Gehäuses nur ein weiches, trockenes Tuch.
- Verwenden Sie weder Lösungsmittel oder Chemikalien noch Reinigungsmittel, die Alkohol, Ammoniak oder Polituren enthalten.
- Benutzen Sie keine Sprays in der Nähe des Geräts, und achten Sie darauf, dass keine Flüssigkeiten in die Öffnungen gelangen.

Eingeschränkte Garantie

Auf den PackLite™, Endverstärker, Modell A1 wird eine übertragbare eingeschränkte Garantie gewährt. Einzelheiten zu den Garantiebedingungen finden Sie im Produktkarton.

Sie können das Produkt online unter **www.bose.com/register** oder telefonisch unter der Rufnummer 800-905-1044 (nur in den USA und Kanada) registrieren. Ihre Garantierechte sind jedoch unabhängig davon gültig.

Technische Daten

Elektronik

Leistung, 4 Ohm	250 Watt Effektivleistung (1 kHz, 0,1% Gesamtklirrfaktor)
Leistung, 8 Ohm	125 Watt Effektivleistung (1 kHz, 0,1% Gesamtklirrfaktor)
Mindestlautsprecherlast	4 Ohm
Rauschabstand	100 dB (20 Hz bis 20 kHz)
Spannungsverstärkung	30 dB
Eingangsempfindlichkeit	1,15 V (+3,4 dBu)
Eingangsmessung	Automatisch, symmetrische/ asymmetrische Pegelanpassung
Eingangsimpedanz	55.000 Ohm asymmetrisch, 110.000 Ohm symmetrisch
Eingangsübersteuerung	10 V rms (+22 dBu)
Frequenzgang	20 Hz bis 20 kHz \pm 0,5 dB
THRU-Ausgangstyp	Symmetrisch/asymmetrisch, je nach Typ des INPUT-Anschlusses
Ausgangsschaltung	Klasse D
Schutztypen	Selbstzurücksetzend bei Überhitzung, Kurzschluss am Ausgang und Überstrom
Typische Netzstromanforderungen . .	1,8 A, 110 V Wechselstrom; 0,9 A, 230 V Wechselstrom
Maximaler Einschaltstrom	28 A (100-120 V Wechselstrom)

Mechanik

Abmessungen	140 mm B x 56 mm H x 258 mm T
Gewicht	1,4 kg
Max. Betriebstemperatur	50°C

Bei diesen technischen Daten sind Änderungen vorbehalten.

Instrucciones de seguridad importantes

1. Lea las siguientes instrucciones.
2. Guarde estas instrucciones.
3. Tenga presentes todas las advertencias.
4. Siga todas las instrucciones.
5. No utilice este aparato cerca del agua.
6. Limpie sólo con un trapo seco.
7. No bloquee las aperturas de ventilación. Realice la instalación de acuerdo con las instrucciones del fabricante.
8. No lo instale cerca de fuentes de calor, tales como radiadores, salidas de aire caliente, hornos u otros aparatos (incluidos amplificadores) que generen calor.
9. No elimine el dispositivo de seguridad del enchufe con toma a tierra o polarizado. Los enchufes polarizados disponen de dos clavijas, una de mayor tamaño que la otra. Los enchufes con toma de tierra tienen dos patillas y un tercer terminal de tierra. La patilla más ancha y el tercer terminal se incluyen como medida de seguridad. Si el enchufe suministrado no encaja en la toma, póngase en contacto con un electricista para sustituir la toma antigua.
10. Proteja el cable de alimentación de forma que nadie lo pise ni quede pinzado, en particular cerca de enchufes, receptáculos de tomas múltiples y en el lugar en que sale del aparato.
11. Utilice sólo conexiones y accesorios suministrados por el fabricante.
12. Utilícelo sólo con el carrito, soporte, trípode, abrazadera o mesa suministrado por el fabricante o incluido con el dispositivo. Cuando se utilice un carrito, tenga cuidado al mover la combinación de carrito/dispositivo para evitar que se produzcan lesiones en caso de que se caiga.
 
13. Desenchufe el aparato eléctrico en caso de tormenta eléctrica o cuando no vaya a utilizarlo durante mucho tiempo.
14. Toda reparación debe ser realizada por personal cualificado. Lleve el dispositivo a reparar si presenta algún daño, por ejemplo, si el cable de alimentación o el enchufe están dañados, si se han vertido líquidos o se han caído objetos sobre el dispositivo o ha estado expuesto a la lluvia o humedad, si no funciona correctamente o ha caído al suelo.
15. Para prevenir el riesgo de incendio o descarga eléctrica, evite la sobrecarga de los enchufes, alargadores o receptáculos de las tomas.
16. Impida que caigan objetos o líquidos en el producto.
17. Consulte las indicaciones de seguridad en la parte posterior de la caja del producto.
18. Utilice fuentes de alimentación adecuadas.

Información sobre productos que generan ruido eléctrico

Este equipo se ha probado y ha quedado demostrado que cumple con los límites para dispositivos digitales de clase A, de acuerdo con el apartado 15 de las normas de la FCC. Estos límites están diseñados para ofrecer una protección razonable contra las interferencias perjudiciales en un entorno comercial. Este equipo genera, utiliza y puede irradiar energía de radiofrecuencia y, si no se instala y se utiliza de acuerdo con las instrucciones suministradas, podría ocasionar interferencias perjudiciales para las comunicaciones de radio. La utilización de este equipo en una zona residencial podría causar interferencias dañinas. En ese caso, la corrección de la interferencia correrá a cargo del usuario.

Este producto cumple las especificaciones canadienses para dispositivos de clase A ICES-003.



INFORMACIÓN DE SEGURIDAD

Lea esta guía del usuario.

Dedique el tiempo que sea necesario para seguir atentamente las instrucciones de esta guía del usuario, que le ayudará a configurar y utilizar correctamente el sistema y a disfrutar de todas sus funciones avanzadas. Guarde la guía del usuario para utilizarla como material de referencia en el futuro.

⚠️ ADVERTENCIA: Con el fin de reducir el riesgo de descarga eléctrica, no exponga el producto a la lluvia o humedad.

⚠️ ADVERTENCIA: Este aparato no debe recibir salpicaduras ni mojarse, por lo que no deben colocarse sobre él objetos que contengan líquido, como jarrones. Al igual que con cualquier producto electrónico, procure no derramar líquidos en ningún componente del sistema, ya que podrían producirse fallos o fuego.

	CAUTION RISK OF ELECTRICAL SHOCK DO NOT OPEN	
CAUTION: TO REDUCE THE RISK OF ELECTRIC SHOCK, DO NOT REMOVE COVER (OR BACK). NO USER-SERVICABLE PARTS INSIDE. REFER SERVICING TO QUALIFIED PERSONNEL.		

	PRECAUCIÓN RIESGO DE DESCARGA ELÉCTRICA ABSTÉNGASE DE ABRIR	
PRECAUCIÓN: PARA REDUCIR EL RIESGO DE SUFRIR DESCARGAS ELÉCTRICAS, ABSTÉNGASE DE ABRIR LA TAPA (O LA PARTE POSTERIOR). EL INTERIOR NO CONTIENE PIEZAS DE UTILIDAD PARA EL USUARIO. ENCARGUE TODO SERVICIO AL PERSONAL CUALIFICADO.		

⚡ El símbolo de un relámpago con una flecha dentro de un triángulo equilátero avisa al usuario de que dentro de la caja del sistema puede haber voltaje sin aislar de una magnitud suficiente para constituir un riesgo de descarga eléctrica.

! El signo de exclamación dentro de un triángulo equilátero avisa al usuario de la existencia de instrucciones de funcionamiento y de mantenimiento importantes en esta guía del usuario.

⚠️ ADVERTENCIA: No coloque sobre el aparato ninguna fuente de llama viva, como velas encendidas.

🎵 Nota: Cuando se usa la clavija de conexión a la red eléctrica como dispositivo de desconexión, debe ser posible usar este dispositivo de forma inmediata.

CE Este producto cumple con la directiva sobre compatibilidad electromagnética 89/336/EEC y la directiva sobre límites de tensión 73/23/EEC. Encontrará la declaración de conformidad completa en www.bose.com.

🎵 Nota: Este producto debe utilizarse en espacios interiores. No está diseñado ni ha sido probado para uso al aire libre o en embarcaciones.

🎵 Nota: La etiqueta del producto se encuentra en la base.

Para conservar como referencia

Número de serie A1: _____

Nombre del distribuidor: _____

Teléfono del distribuidor: _____ Fecha de compra: _____

AMPLIFICADOR DE POTENCIA PACKLITE™ MODELO A1

Introducción

Gracias por adquirir el amplificador de potencia PackLite™ Modelo A1 y unirse a los miles de músicos de todo el mundo que utilizan la gama de productos Personalized Amplification System™.

Este amplificador pequeño, ligero, potente y fácil de utilizar se conecta rápidamente al pedestal Bose® PS1 y a los módulos de graves B1 para proporcionar una salida de graves alta para instrumentos con grandes requisitos, como bajos y baterías.

Las conexiones son rápidas y sencillas: conecte el cable de CA, conecte el A1 al pedestal PS1 y toque su instrumento. El uso del A1 con el altavoz Cylindrical Radiator® no requiere ajustes laboriosos. Los componentes actúan como un sistema y ajustan automáticamente la salida de graves para ofrecer un mayor nivel y gama al tiempo que mantienen un tono constante con independencia del número de módulos de graves B1 empleado. Además, el A1 puede excitar fácilmente otros altavoces pasivos, como gabinetes de bajos, subwoofers, monitores de estudio y monitores de pista (para más información, consulte "Uso del A1 en otras aplicaciones" en la página 10).

Estamos convencidos de disfrutará de este producto de la gama Personalized Amplification System™, que tan buenas críticas ha recibido. Este nuevo amplificador, como todos los productos de la gama, se ha diseñado pensando en los músicos.

¡Nos complace recibir sus comentarios! Visite nuestro simpático Tablón de mensajes para músicos en www.bose.com/musicians.



Desembalaje

Desembale el contenido de la caja cuidadosamente. Guarde todos los materiales de embalaje por si en algún momento necesitara transportar el producto para su reparación. Para su comodidad, anote el número de serie y la fecha de compra en la página 3. Compruebe que la caja contiene los artículos que se muestran en la Figura 1.

Figura 1

Contenido
de la caja

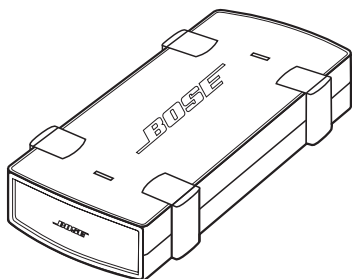

Amplificador de potencia
PackLite™ Modelo A1

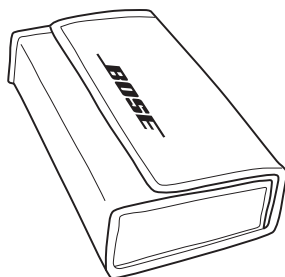

Maletín de transporte

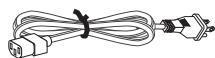

Cable de alimentación
de CA*

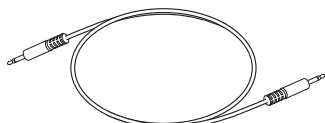

Cable TRS (balanceado) de 1/4"
(0,5 m, 20 pulgadas)



Guía del usuario

*Se suministra el cable de alimentación adecuado para su región.

AMPLIFICADOR DE POTENCIA PACKLITE™ MODELO A1

Panel de conexiones

El panel de conexiones del A1 incluye los elementos que se describen en la Figura 2.

Figura 2

Panel de conexiones del A1

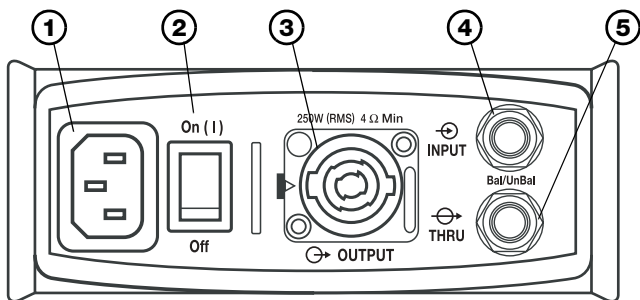

- 1 Conector de alimentación de CA:** Admite el cable de alimentación de CA suministrado para conectar el amplificador a la toma de red de CA. Compruebe la tensión nominal en la etiqueta del producto: 120 o 230 V.
- 2 Interruptor de encendido:** En posición ON (I), enciende el amplificador. Cuando está en posición ON, el indicador de alimentación (Figura 3) debe estar AZUL.
- 3 Conector de salida (OUTPUT):** Admite los dos conectores Neutrik® Speakon® de dos y cuatro hilos. Es posible conectar lo siguiente:

 - Módulo de graves B1.
 - Altavoz de 4 ohmios con una tensión nominal de al menos 250 W de valor eficaz.
 - Altavoz de 8 ohmios con una tensión nominal de al menos 125 W de valor eficaz.
- 4 Conector de entrada (INPUT):** Admite un conector TRS (balanceado) o TS (no balanceado) de 1/4". Es posible conectar lo siguiente:

 - Conector de SALIDA de línea de graves (Bass-Line OUT) del pedestal PS1 empleando el cable TRS de 1/4" suministrado.
 - Conector pasante (THRU) de un amplificador A1 "ascendente" cuando se utiliza en serie.
 - Otra salida de fuente de nivel de línea utilizando un cable TRS o TS de 1/4".
- 5 Conector pasante (THRU):** Admite una conexión TRS o TS de 1/4". Se utiliza para enviar la señal de entrada a otro amplificador A1.

Nota: No utilice el conector pasante como segunda entrada, ya que podrían dañarse los equipos interconectados. Utilice este conector únicamente como salida a otro amplificador A1.

Nota: El conector pasante sólo transmitirá el tipo de entrada (balanceada o no balanceada) que esté presente en el conector de entrada.

Indicadores del panel superior

El panel superior del A1 incorpora dos indicadores que informan sobre el estado del amplificador.

Figura 3

Panel superior del A1

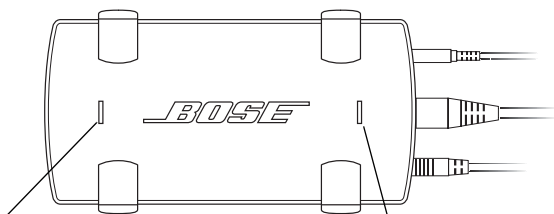

Indicador de señal:

VERDE cuando hay una señal presente en la entrada.

ROJO cuando el amplificador está sobreexcitado y la función limitadora está activada para prevenir daños en el altavoz conectado.

Indicador de alimentación:

AZUL cuando el amplificador está encendido y listo para usar.

Instalación de un A1 único

El amplificador A1 se ha diseñado para añadir más salida de graves a un sistema que ya tiene dos módulos de graves B1 conectados al conector **SALIDA 3 Amp** (Amp 3 OUT) del pedestal PS1. El amplificador A1 puede alimentar un máximo de dos módulos de graves B1 adicionales.

Siga estos pasos para instalar el A1 cosistemaquemose muestra en la Figura 4 de la página 8.

1. Conecte el cable de alimentación de CA a la toma de red (de CA).
2. Compruebe que el interruptor de alimentación del amplificador A1 se encuentra apagado (posición OFF).
3. Con el cable TRS de 1/4" suministrado, enchufe el conector de **SALIDA de línea de graves** (Bass-Line OUT) del pedestal PS1 al conector de **ENTRADA** (INPUT) del amplificador A1.
4. Enchufe un cable del módulo de graves B1 desde el conector de **SALIDA** (OUTPUT) del A1 hasta el módulo de graves B1. Si lo desea, conecte un segundo B1 al primero.
5. Encienda el interruptor de alimentación del A1 (posición ON (I)).

AMPLIFICADOR DE POTENCIA PACKLITE™ MODELO A1

Figura 4

Instalación
típica

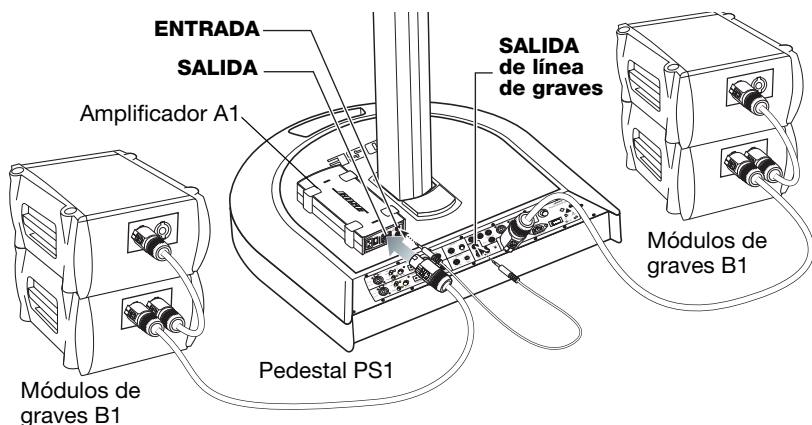

PRECAUCIÓN: No conecte más de dos módulos de graves B1 a un amplificador A1.

PRECAUCIÓN: Procure no conectar el amplificador A1 a un módulo de graves B1 que ya esté conectado al conector **SALIDA 3 Amp** de un pedestal PS1 o a otro amplificador A1.

Nota: Se recomienda utilizar el cable TRS de ¼" suministrado con el amplificador A1. El uso de cableado balanceado evita problemas comunes de ruido de interconexión.

Nota: Es posible apilar un máximo de cuatro módulos de graves B1 en una columna. El apilamiento puede mejorar la salida acústica.



Uso de varios amplificadores A1 juntos

Para añadir más capacidad de graves al sistema, puede conectar varios amplificadores A1 como se muestra en la Figura 5 de la página 9.

1. Conecte el cable de alimentación de CA a la toma de red (de CA).
2. Compruebe que el interruptor de alimentación se encuentra apagado (posición OFF).
3. Con el cable TRS de ¼" suministrado, enchufe el conector de **SALIDA de línea de graves** (Bass-Line OUT) del pedestal PS1 al conector de **ENTRADA** (INPUT) del primer amplificador A1.

AMPLIFICADOR DE POTENCIA PACKLITE™ MODELO A1

- Empleando otro cable TRS de ¼", conecte el conector **pasante** (THRU) del primer amplificador A1 al conector de **ENTRADA** del siguiente amplificador A1.
- Conecte un módulo de graves B1 al conector de **SALIDA** de cada amplificador A1. Si lo desea, conecte un segundo B1 al primero.
- Encienda el interruptor de alimentación de ambos amplificadores A1 (posición ON (I)).

Figura 5

Ejemplo de uso de varios amplificadores A1

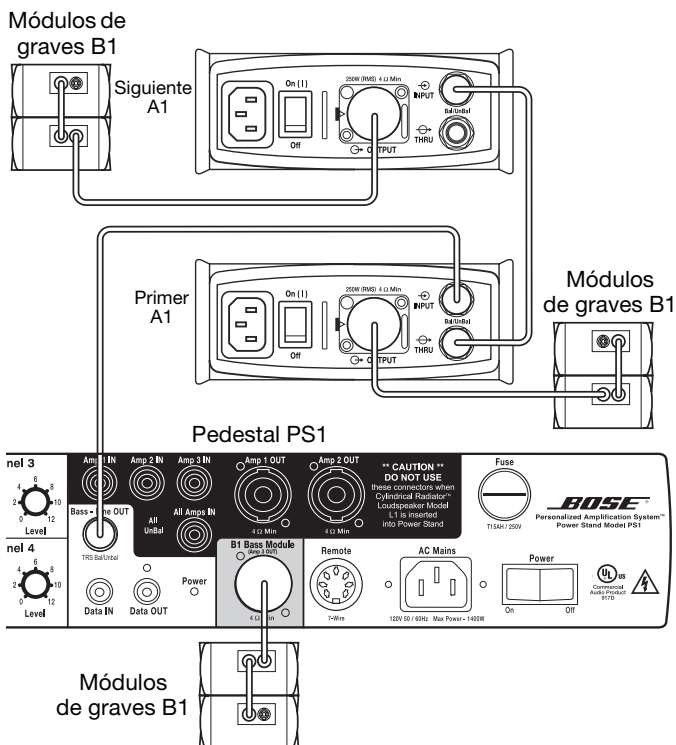

PRECAUCIÓN: Procure no conectar el amplificador A1 a un módulo de graves B1 que ya esté conectado al conector **SALIDA 3 Amp** de un pedestal PS1 o a otro amplificador A1.

Nota: Es posible apilar un máximo de cuatro módulos de graves B1 en una columna. El apilamiento puede mejorar la salida acústica.



Uso del A1 en otras aplicaciones

El amplificador A1 puede utilizarse como amplificador de potencia en otras configuraciones del sistema. El A1 puede excitar otros altavoces pasivos, como subwoofers, monitores de pista, monitores de estudio y gabinetes de bajos. El A1 puede amplificar una señal balanceada o no balanceada desde un dispositivo de nivel de línea, como una consola de mezclas, y excitar cualquier carga de altavoz (4 ohmios como mínimo) con capacidad para 250 W.

Para instalar el A1 con otros sistemas:

1. Compruebe que el interruptor de alimentación del amplificador A1 se encuentra apagado (posición OFF).
2. Enchufe un conector de salida de nivel de línea desde el dispositivo fuente hasta el conector de **ENTRADA** del amplificador A1.
 - Puede tratarse de la salida de nivel de línea procedente de filtro separador electrónico, una consola de mezclas, una unidad de cabecera para amplificadores de bajos/guitarras eléctricas, un preamplificador, un modelador digital o una salida de línea de consola de estudio.
 - Puede utilizar una conexión balanceada (TRS) o no balanceada (TS). El amplificador detectará el tipo de conexión y ajustará automáticamente el nivel general.
3. Conecte la **SALIDA** del amplificador A1 a:
 - Cualquier carga de altavoz de 4 ohmios con capacidad para un mínimo de 250 W de valor eficaz.
 - Cualquier carga de altavoz de 8 ohmios con capacidad para un mínimo de 125 W de valor eficaz.
4. Si desea añadir un A1 adicional para conseguir más graves, enchufe el conector **pasante** del primer A1 al conector de **ENTRADA** de otro amplificador A1 empleando un cable TRS de ¼".
5. Encienda el interruptor de alimentación del A1 (posición ON (I)).
6. Ajuste el nivel de la fuente para que el indicador de señal del A1 parpadee en verde. Con un nivel de fuente máximo, el indicador de señal del A1 parpadea ocasionalmente en rojo. Si el indicador permanece en rojo constantemente, reduzca el nivel de la fuente.

 **Nota:** No se recomienda utilizar el amplificador A1 y sus módulos de graves B1 conectados con ningún dispositivo fuente distinto del pedestal PS1.

Problemas y soluciones

Problema	Acción
El LED de alimentación no se ilumina; parece que el amplificador no funciona.	<ul style="list-style-type: none"> • Compruebe que el interruptor de encendido está en posición ON. • Compruebe que el cable de alimentación está totalmente insertado en la unidad y la toma de red de CA. • Compruebe que funciona la toma de red. Intente enchufar una lámpara u otro equipo eléctrico en la misma toma o compruebe la toma con el probador de tomas de CA.
El LED de encendido está ROJO, no AZUL.	<ul style="list-style-type: none"> • El amplificador se encuentra en modo protegido: <ul style="list-style-type: none"> – Sobrecarga térmica: Reduzca el nivel de la señal de entrada. Compruebe que el amplificador se encuentra en una superficie dura y llana para ayudar en la disipación de calor. – La salida está cortocircuitada: Compruebe las conexiones y los cables de salida. – Excitación de un número excesivo de altavoces en paralelo: Evite conectar más de dos módulos de graves B1 a un amplificador A1. – La impedancia es demasiado baja: Compruebe que sólo ha conectado uno o dos altavoces de 4 u 8 ohmios de otras marcas. – El nivel de entrada es demasiado alto: Reduzca el nivel de la señal de entrada. • La luz roja deberá apagarse cuando desaparece una situación de error. En el caso de que se produzca sobrecarga térmica, quizá sea necesario dejar que el amplificador se enfríe durante unos minutos.
El LED de señal parpadea en ROJO.	<ul style="list-style-type: none"> • La señal de entrada está cerca del límite. Reduzca el nivel de entrada de modo que la luz roja sólo parpadee ocasionalmente, con volúmenes máximos.
No hay sonido, el LED de señal está VERDE.	<ul style="list-style-type: none"> • El altavoz no está correctamente conectado. Compruebe que las conexiones de salida son correctas y los conectores están firmemente asentados.
No hay sonido, el LED de señal no se ilumina.	<ul style="list-style-type: none"> • La unidad no está encendida. Compruebe el LED de alimentación. Se iluminará en AZUL cuando la unidad esté conectada y encendida. • No llega ninguna señal al amplificador. Compruebe las conexiones de entrada y nivel de entrada. • Sustituya el cable de entrada.
El altavoz emite un zumbido o un pitido.	<ul style="list-style-type: none"> • Si utiliza un cable TS de ¼" (no balanceado), cámbielo por un cable TRS de ¼" (suministrado con el amplificador A1) entre el dispositivo fuente y el amplificador A1. • Enchufe el cable de alimentación del PS1 u otro dispositivo fuente al circuito de alimentación de CA (de red) como el A1.

Atención al cliente

Para obtener ayuda adicional en la resolución de problemas:

- En Estados Unidos y Canadá, póngase en contacto con el Equipo de servicio técnico y atención al cliente de música en vivo Bose® en el 877-335-2673 o visite el área de servicio técnico en línea en www.bose.com/musicians.

O bien,

- Visite el sitio Web Bose de su país o llame al número de teléfono de asistencia que figura a continuación. Si su país no aparece en la lista, consulte al distribuidor donde adquirió el producto.

Alemania: 0800 - 2673 222 (Mo. - Fr.: 8.30 - 20.00 Uhr,
Sa.: 10.00 - 14.00 Uhr)
www.musiker.bose.de.

Países Bajos: 0800 - 022 6980 (Ma. - Vr: 8.30 - 20.00 Uur,
Za: 10.00 - 14.00 Uur)
www.muzikanten.bose.nl

Limpieza del producto

- Para limpiar la superficie del producto, basta con utilizar un paño suave y seco.
- No use disolventes, productos químicos ni soluciones detergentes que contengan alcohol, amoníaco o abrasivos.
- No use ningún aerosol cerca del producto ni permita la entrada de ningún líquido por abertura alguna.

Garantía limitada

El amplificador de potencia PackLite™ Modelo A1 está cubierto por una garantía transferible limitada. Los detalles de la garantía se suministran con el producto.

Puede registrar su producto en línea en www.bose.com/register o llamar al 800-905-1044 (sólo EE.UU. y Canadá). No hacerlo no supondrá ningún perjuicio sobre los derechos derivados de la garantía.

Especificaciones

Datos eléctricos

Potencia, carga de 4 ohmios	250 W de valor eficaz (1 kHz, 0,1% THD)
Potencia, carga de 8 ohmios	125 W de valor eficaz (1 kHz, 0,1% THD)
Carga mínima de altavoz	4 ohmios
Señal a ruido	100 dB (20 Hz a 20 kHz)
Ganancia de tensión	30 dB
Sensibilidad de entrada	1,15 V (+3,4 dBu)
Detección de entrada	Automática, ajuste de nivel balanceado/no balanceado
Impedancia de entrada	55.000 ohmios no balanceada, 110.000 ohmios balanceada
Recorte de entrada	10 Vrms (+22 dBu)
Respuesta de frecuencia	20 Hz a 20 kHz \pm 0,5 dB
Tipo de salida pasante	Balanceada/no balanceada, según tipo de conexión de entrada
Circuitos de salida	Clase D
Tipos de protección	Térmica de reajuste, cortocircuito de salida y sobrecorriente
Requisitos típicos de alimentación de CA	1,8 A, 110 VCA; 0,9 A, 230 VCA
Corriente máxima de irrupción	28A (100-120 VCA)

Datos mecánicos

Dimensiones	140 x 56 x 258 mm (ancho x alto x fondo) (5,6 x 2,3 x 10,3 pulg.)
Peso	1,4 kg (3 libras)
Temperatura operativa máx.	50 °C (122 °F)

Estas especificaciones son preliminares y están sujetas a cambios.

Instructions importantes relatives à la sécurité

1. Veuillez lire ces instructions.
 2. Veuillez conserver ces instructions.
 3. Respectez tous les avertissements.
 4. Suivez toutes les instructions.
 5. N'utilisez pas cet appareil à proximité d'eau ou d'une source d'humidité.
 6. Utilisez uniquement un chiffon sec pour le nettoyage.
 7. Ne bloquez jamais les orifices d'aération. Suivez les instructions du fabricant pour l'installation.
 8. N'installez pas cet appareil à proximité d'une quelconque source de chaleur, telle qu'un radiateur, une arrivée d'air chaud, un four ou tout autre appareil (notamment les amplificateurs) produisant de la chaleur.
 9. Ne tentez pas de modifier les dispositifs de sécurité que constituent les fiches de type terre ou polarisées. Les fiches polarisées sont équipées de deux bornes de largeurs différentes. Les fiches de type terre sont équipées de deux bornes et d'un orifice permettant la mise à la terre. Ces deux types de dispositifs ont pour but d'assurer votre sécurité. Si la prise fournie ne s'adapte pas à votre prise de courant, consultez un électricien pour qu'il remplace cette prise obsolète.
 10. Protégez le cordon d'alimentation contre les risques de piétinement ou de pincement, notamment au niveau des fiches, des prises de courant et des branchements à l'appareil.
 11. Utilisez uniquement les accessoires spécifiés par le fabricant.
 12. Utilisez uniquement le chariot, le support, le trépied, l'équerre ou la table spécifié(e) par le fabricant ou vendu(e) avec l'appareil. Lorsque vous utilisez un chariot, faites attention à ne pas vous blesser en déplaçant l'ensemble chariot/appareil, car celui-ci risque de basculer.
- 
13. Débranchez cet appareil pendant les orages ou au cours des longues périodes de non-utilisation.
 14. Confiez toute réparation à du personnel qualifié. Une réparation est nécessaire lorsque l'appareil a été endommagé de quelque façon que ce soit (endommagement du cordon d'alimentation ou de la fiche électrique, renversement d'un liquide ou de tout objet sur l'appareil, exposition de l'appareil à la pluie ou à l'humidité, mauvais fonctionnement, chute de l'appareil, etc.).
 15. Pour éviter tout risque d'incendie ou d'électrocution, ne surchargez pas les prises murales, les rallonges ou les prises multiples.
 16. Ne laissez jamais de l'eau ou des objets pénétrer à l'intérieur du produit.
 17. Examinez les marquages de sécurité présents sur le boîtier du produit.
 18. Utilisez des sources d'alimentation appropriées.

Informations sur les produits générateurs de bruit électrique

Ce matériel a fait l'objet de tests prouvant sa conformité aux limites imposées aux appareils numériques de classe A, conformément à la partie 15 des réglementations de la FCC. Ces limites sont conçues pour offrir une protection raisonnable contre les interférences nuisibles dans des lieux commerciaux. Ce matériel génère, utilise et est susceptible d'émettre de l'énergie à fréquence radio. À ce titre, s'il n'est pas installé ou utilisé conformément aux instructions, il est susceptible de perturber les communications radio. L'utilisation de cet équipement dans une zone résidentielle risque de provoquer des interférences nuisibles, auquel cas l'utilisateur devra remédier au problème à ses propres frais.

Ce produit est conforme aux spécifications de la réglementation ICES-003 de classe A du Canada.

INFORMATIONS RELATIVES À LA SÉCURITÉ

Veillez lire cette notice d'utilisation

Prenez le temps de lire attentivement les instructions de cette notice d'utilisation. Elles vous seront précieuses pour installer et utiliser correctement votre système et vous aideront à tirer le meilleur parti de sa technologie. Conservez cette notice d'utilisation pour référence ultérieure.

AVERTISSEMENT : Afin de limiter les risques d'incendie ou d'électrocution, n'exposez pas l'appareil à la pluie ou à l'humidité.

AVERTISSEMENT : Protégez-le de tout risque de ruissellement ou d'éclaboussure. Ne placez pas d'objets contenant des liquides, tels que des vases, sur l'appareil. Comme avec tout appareil électronique, veillez à ne pas renverser de liquides sur aucune partie de l'appareil. Les liquides peuvent provoquer des pannes et/ou un risque d'incendie.

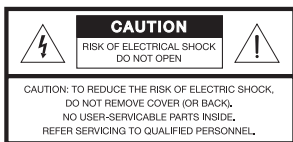



 Le symbole représentant un éclair avec une flèche à l'intérieur d'un triangle équilatéral est utilisé pour prévenir l'utilisateur de la présence d'une tension électrique dangereuse non isolée à l'intérieur de l'appareil. Cette tension est d'un niveau suffisamment élevé pour représenter un risque d'électrocution.

 Le symbole représentant un point d'exclamation à l'intérieur d'un triangle équilatéral, tel qu'il figure sur le système, signale à l'utilisateur la présence d'instructions importantes relatives au fonctionnement et à l'entretien de l'appareil dans cette notice d'installation.

AVERTISSEMENT : Ne placez jamais d'objets enflammés, tels que des bougies allumées, sur l'appareil.

 **Remarque :** Lorsque la fiche d'alimentation est utilisée comme dispositif de débranchement de l'appareil, elle doit rester facilement accessible.

 Ce produit est conforme à la directive CEM 89/336/EEC et à la directive sur les basses tensions 73/23/EEC. L'attestation complète de conformité est disponible à l'adresse suivante : <http://www.bose.com>.

 **Remarque :** Ce produit doit être utilisé à l'intérieur. Il n'a pas été conçu ni testé pour une utilisation en extérieur, dans des véhicules ou sur des bateaux.

 **Remarque :** L'étiquette d'identification du produit est située au-dessous de l'appareil.

Renseignements à conserver

Numéro de série du modèle A1 : _____

Revendeur : _____

Téléphone du revendeur : _____ Date d'achat : _____

AMPLIFICATEUR DE PUISSANCE PACKLITE™, MODÈLE A1

Introduction

Nous vous remercions d'avoir fait l'acquisition d'un amplificateur de puissance PackLite™, modèle A1, rejoignant ainsi les milliers de musiciens qui utilisent la gamme de produits Personalized Amplification System™ dans le monde entier.

Cet amplificateur de petite taille, léger, puissant et facile à utiliser, se connecte rapidement au socle amplificateur Bose® PS1 et aux module de basses B1 pour offrir un niveau de basses élevé aux instruments qui le nécessitent, tels que la guitare basse et la batterie.

Les connexions s'effectuent rapidement et aisément : il suffit de brancher le cordon d'alimentation, de connecter le A1 à l'amplificateur de puissance PS1... et de se mettre à jouer. Si l'amplificateur A1 est utilisé avec une enceinte Cylindrical Radiator®, il n'est pas nécessaire de perdre du temps à faire des réglages. Ces composants fonctionnent en symbiose et ajustent automatiquement le niveau des graves, produisant un son plus fort et plus spatialisé, tout en préservant une tonalité constante quel que soit le nombre de modules de basses utilisés. De plus, l'amplificateur A1 peut facilement alimenter d'autres enceintes passives (caisson de la basse, caisson de graves, enceintes de contrôle en studio ou retour au sol (voir "Autres utilisations de l'amplificateur A1 » page 10 pour plus de détails).

Nous sommes persuadés que vous allez apprécier ce nouveau membre de la gamme Personalized Amplification System™, qui a été chaleureusement accueillie dans le monde entier. Comme tous les produits de cette gamme, ce nouvel amplificateur a été conçu en fonction de la vie quotidienne des musiciens en tournée.

Tous vos commentaires seront les bienvenus ! Visitez notre forum Musicians Message Board à l'adresse www.bose.com/musicians.



Déballage

Déballiez le contenu du carton avec précaution. Conservez soigneusement les matériaux d'emballage, pour le cas peu probable où vous devriez le renvoyer au service après-vente. N'oubliez pas de noter le numéro de série et la date d'achat en page 3. Vérifiez que toutes les pièces illustrées sur la Figure 1 figurent dans le carton.

Figure 1

Contenu
du carton

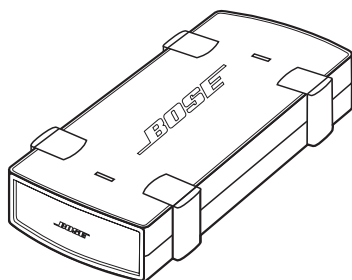

Amplificateur de puissance
PackLite™, modèle A1

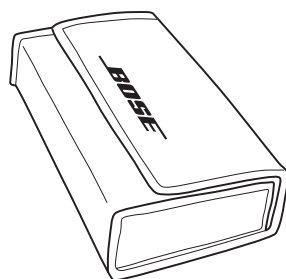

Pochette de transport



Cordon d'alimentation
secteur*

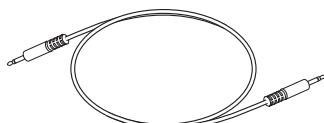

Câble TRS (symétrique) 1/4"
(0,50 m)



Notice d'utilisation

*Le cordon d'alimentation fourni est le modèle approprié pour votre pays.

Panneau de connexion

Le panneau de connexion de l'ampli A1 est représenté Figure 2.

Figure 2

Panneau de connexion du A1

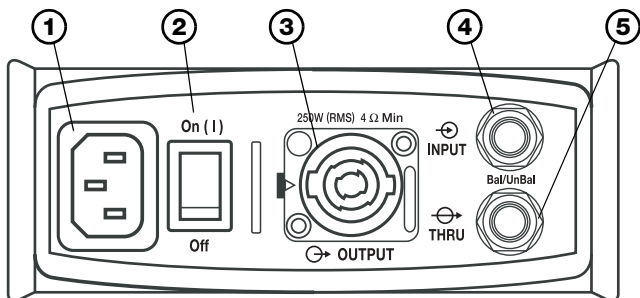

- ① **Connecteur d'alimentation** : reçoit le câble d'alimentation fourni pour connecter l'amplificateur à une prise de courant. Vérifiez le voltage de votre amplificateur sur son étiquette : 120V ou 230V.
- ② **Interrupteur marche/arrêt** : en position ON (I), l'amplificateur est alimenté. Dans cette position, l'indicateur (Figure 3) est BLEU.
- ③ **Connecteur de sortie (OUTPUT)** : il reçoit des connecteurs Neutrik® Speakon® à 2 ou 4 fils.
Le connecteur de sortie peut être raccordé à l'un des éléments suivants :
 - Module de basses B1
 - Enceinte de 4 ohms avec une puissance nominale d'au moins 250 W RMS.
 - Enceinte de 8 ohms avec une puissance nominale d'au moins 125 W RMS.
- ④ **Connecteur d'entrée** : il reçoit une prise 1/4" TRS (symétrique) ou TS (dissymétrique).
Le connecteur d'entrée peut être raccordé à l'un des éléments suivants :
 - Basse : connecteur de sortie ligne (Line OUT) du socle amplificateur PS1, à l'aide du câble TRS 1/4" fourni.
 - Pour une utilisation en série, connecteur THRU de l'amplificateur A1 en amont.
 - Sortie de toute autre source de niveau ligne, via un câble 1/4" TRS ou TS.
- ⑤ **Connecteur THRU** : il reçoit une connexion 1/4" TRS ou TS. Il permet de renvoyer le signal d'entrée à un autre amplificateur A1.

🎵 **Remarque** : N'utilisez jamais le connecteur THRU comme seconde entrée, vous risqueriez d'endommager tout équipement qui lui serait connecté. Utilisez uniquement le connecteur THRU comme sortie vers un autre amplificateur A1.

🎵 **Remarque** : Le connecteur THRU ne fait que relayer le type d'entrée (symétrique ou dissymétrique) présent sur le connecteur INPUT

Indicateurs du panneau supérieur

Le panneau supérieur de l'amplificateur A1 comporte deux diodes témoins qui indiquent l'état de ce dernier.

Figure 3

Panneau supérieur de l'amplificateur A1

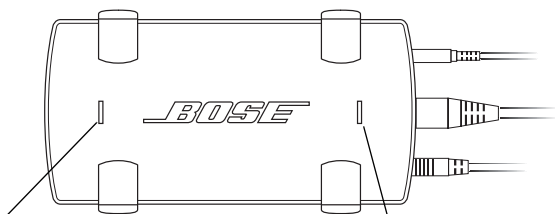

Indicateur de signal :

VERT en cas de présence d'un signal sur l'entrée.

ROUGE si l'amplificateur est surchargé. La fonction de limitation est alors activée pour éviter d'endommager l'enceinte connectée.

Indicateur de tension :

BLEU lorsque l'amplificateur est sous tension et prêt.

Mise en service d'un seul amplificateur A1

L'amplificateur A1 est conçu pour augmenter le niveau de sortie des basses d'un système ayant déjà deux modules de basses B1 connectés à la prise **Amp 3 OUT** du socle amplificateur PS1. L'amplificateur A1 peut alimenter jusqu'à deux modules de basses B1 supplémentaires.

Procédez comme indiqué ci-dessous pour mettre en service l'amplificateur A1 comme illustré à la Figure 4, page 8.

1. Branchez le cordon d'alimentation à une prise secteur.
2. Vérifiez que le commutateur de mise sous tension de l'amplificateur A1 est en position coupée (OFF).
3. À l'aide du câble ¼" TRS fourni, raccordez le connecteur **Bass-Line OUT** du socle amplificateur PS1 au connecteur **INPUT** de l'amplificateur A1.
4. Connectez le câble d'un module de basses B1 du connecteur **OUTPUT** de l'amplificateur A1 à un module de basses B1. Si nécessaire, connectez un second B1 au premier.
5. Mettez le commutateur d'alimentation de l'amplificateur A1 en position ON (I).

AMPLIFICATEUR DE PUISSANCE PACKLITE™, MODÈLE A1

Figure 4

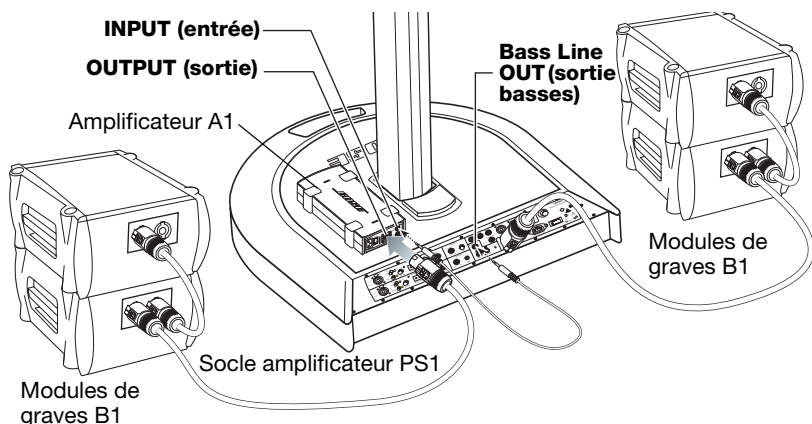
Configuration
typique

ATTENTION : Ne connectez pas plus de deux modules de basses B1 à un amplificateur A1.

ATTENTION : Veillez à ne pas connecter l'amplificateur A1 à un module de basses B1 déjà raccordé au connecteur **Amp 3 OUT** d'un socle amplificateur PS1 ou à un autre amplificateur A1.

Remarque : Il est conseillé d'utiliser le câble ¼" TRS fourni avec votre amplificateur A1. Utilisez des câbles symétriques pour éviter les problèmes fréquents de bruit d'interconnexion.

Remarque : Il est possible d'empiler jusqu'à quatre modules de basses en colonne. Cet empilement peut améliorer le niveau acoustique.



Utilisation conjointe de plusieurs amplificateurs A1

Pour améliorer les capacités de votre configuration dans les graves, vous pouvez connecter plusieurs amplificateurs A1 comme représenté en Figure 5, page 9.

1. Branchez le cordon d'alimentation à une prise secteur.
2. Vérifiez que le commutateur de mise sous tension est en position coupée (OFF).
3. À l'aide du câble ¼" TRS fourni, raccordez le connecteur **Bass-Line OUT** du socle amplificateur PS1 au connecteur **INPUT** du premier amplificateur A1.

AMPLIFICATEUR DE PUISSANCE PACKLITE™, MODÈLE A1

4. Utilisez un autre câble ¼" TRS pour raccorder le connecteur **THRU** du premier amplificateur A1 au connecteur **INPUT** du second.
5. Raccordez un module de basses B1 au connecteur **OUTPUT** de chaque amplificateur A1. Si nécessaire, connectez un second B1 au premier.
6. Mettez le commutateur d'alimentation des deux amplificateurs A1 en position ON (I).

Figure 5

Exemple d'utilisation de plusieurs amplificateurs A1

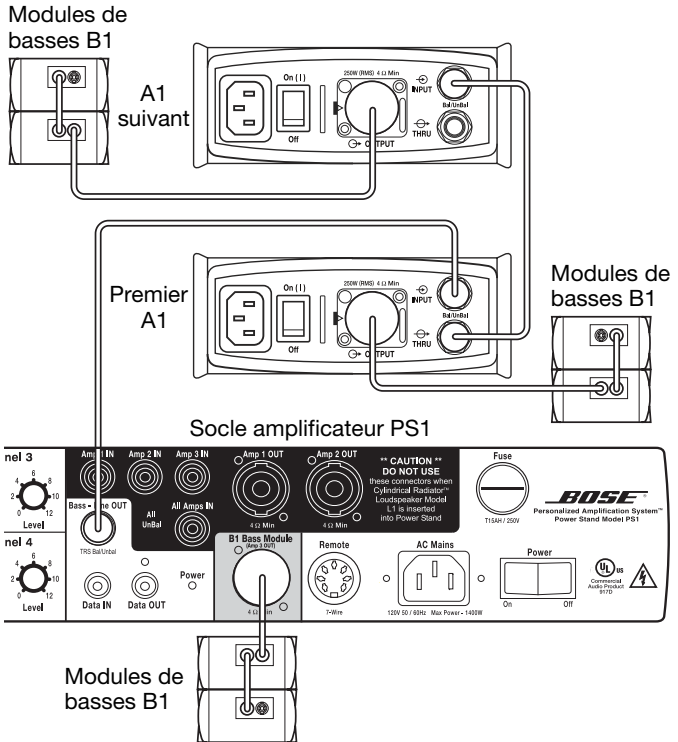

ATTENTION : Veillez à ne pas connecter l'amplificateur A1 à un module de basses B1 déjà raccordé au connecteur **Amp 3 OUT** d'un socle amplificateur PS1 ou à un autre amplificateur A1.

Remarque : Il est possible d'empiler jusqu'à quatre (maximum) modules de basses en colonne. Cet empilement peut améliorer le niveau acoustique.



Autres utilisations de l'amplificateur A1

L'amplificateur A1 peut être utilisé dans d'autres configurations. Il permet d'alimenter d'autres enceintes passives (caisson de la basse, caisson de graves, enceintes de contrôle en studio ou retour au sol). L'amplificateur A1 peut amplifier un signal symétrique ou dissymétrique de niveau ligne, provenant par exemple d'une console de mixage, et alimenter toute enceinte de charge égale ou supérieure à 4 ohms capable de produire 250 W.

Pour utiliser l'amplificateur A1 avec d'autres configurations :

1. Vérifiez que le commutateur de mise sous tension de l'amplificateur A1 est en position coupée (OFF).
2. Raccordez le signal de niveau ligne provenant de l'appareil source au connecteur **INPUT** de l'amplificateur A1.
 - Ce signal source de niveau ligne peut provenir d'un tableau de distribution, d'une console de mixage, d'un préampli de guitare ou de basse électrique, d'un synthétiseur ou de la sortie de console du studio
 - Vous pouvez utiliser une connexion symétrique (TRS) ou dissymétrique (TS). L'amplificateur détectera le type de connexion et ajustera automatiquement le niveau en conséquence.
3. Raccordez la prise **OUTPUT** (sortie) de l'amplificateur A1 à :
 - Toute enceinte de 4 ohms capable de produire au moins 250 W RMS.
 - Toute enceinte de 8 ohms capable de produire au moins 125 W RMS.
4. Si vous souhaitez ajouter un autre amplificateur A1 pour obtenir encore plus de basses, raccordez le connecteur **THRU** du premier A1 au connecteur **INPUT** d'un second amplificateur A1, à l'aide d'un câble ¼".
5. Mettez le commutateur d'alimentation de l'amplificateur A1 en position ON (I).
6. Réglez le niveau source de sorte que l'indicateur de signal de l'A1 clignote en vert. Lorsque le niveau source est au maximum, il peut arriver que l'indicateur de signal clignote en rouge à l'occasion. Si l'indicateur reste rouge en permanence, réduisez le niveau source.

 **Remarque :** Il est déconseillé d'utiliser l'amplificateur A1 et les modules de basses B1 qui lui sont connectés avec une autre source que le socle amplificateur PS1.

Dépannage

Problème	Mesure corrective
La diode témoin d'alimentation n'est pas allumée, l'amplificateur ne semble pas fonctionner.	<ul style="list-style-type: none"> • Vérifiez que l'interrupteur est en position de marche (ON). • Vérifiez que le cordon d'alimentation est entièrement inséré dans l'appareil et dans une prise électrique. • Vérifiez que cette prise électrique est bien alimentée. Essayez de faire fonctionner une lampe ou un autre appareil sur cette prise secteur, ou testez celle-ci à l'aide d'un voltmètre.
La diode témoin d'alimentation est ROUGE, et non pas BLEUE.	<ul style="list-style-type: none"> • Amplificateur en mode protégé : <ul style="list-style-type: none"> – Surcharge thermique : réduisez le niveau du signal d'entrée. Vérifiez que l'amplificateur est placé sur une surface plane et dure qui facilitera la dissipation de chaleur. – Sortie en court-circuit : Vérifiez les branchements en sortie. – Trop grand nombre d'enceintes raccordées en parallèle : veillez à ne pas connecter plus de deux modules de basses B1 à un amplificateur A1. – Impédance trop faible : veillez à ne connecter qu'une seule enceinte 4 ohms ou deux enceintes 8 ohms d'autres marques au maximum. – Niveau d'entrée trop élevé : réduisez le niveau du signal d'entrée. • La diode rouge s'éteint dès que la cause de la défaillance est supprimée. En cas de surcharge thermique, il peut être nécessaire de laisser l'amplificateur refroidir quelques minutes.
La diode du signal clignote en ROUGE.	<ul style="list-style-type: none"> • Le signal d'entrée est proche de la limite de puissance. réduisez le niveau du signal d'entrée afin que la diode rouge ne clignote plus qu'à l'occasion, sur les crêtes.
Pas de son, la diode du signal est VERTE.	<ul style="list-style-type: none"> • L'enceinte n'est pas connectée correctement. Vérifiez que les connexions d'entrée sont correctes et que les connecteurs sont bien insérés.
Pas de son, la diode du signal est éteinte.	<ul style="list-style-type: none"> • Pas de tension secteur. Vérifiez la diode d'alimentation secteur. Elle doit être allumée en BLEU si l'appareil est sous tension et allumé. • Pas de signal transmis à l'amplificateur. Vérifiez les connexions en entrée et leur niveau. • Remplacez le câble d'entrée
L'enceinte émet un bourdonnement ou un vrombissement.	<ul style="list-style-type: none"> • Si vous utilisez un câble ¼" TS (dissymétrique), remplacez-le par un câble ¼" TRS (fourni avec l'amplificateur A1) entre l'appareil source et l'amplificateur A1. • Raccordez le cordon d'alimentation secteur du PS1 ou de l'appareil source au même circuit électrique que l'amplificateur A1.

Service client

Pour obtenir une aide supplémentaire afin de résoudre vos problèmes :

- Aux USA et au Canada, contactez le service d'assistance technique Bose® Live Music au 877-335-2673, ou visitez la page du support technique sur le Web à l'adresse **www.bose.com/musicians**.

ou

- Visitez le site Web Bose de votre pays, ou appelez le numéro d'assistance technique correspondant (voir la liste ci-dessous). Si votre pays ne figure pas dans la liste, consultez votre revendeur.

Allemagne : 0800 - 2673 222 (lun. - ven.: 8h30 - 20h00,
sam.: 10h00 - 14h00)
www.musiker.bose.de

Pays-bas : 0800 - 022 6980 (lun. - ven.: 8h30 - 20h00,
sam.: 10h00 - 14h00)
www.muzikanten.bose.nl

Nettoyage du système

- Pour nettoyer le boîtier de l'appareil, utilisez uniquement un chiffon doux et sec.
- N'utilisez pas de solvants, de produits chimiques, ni de liquides de nettoyage contenant de l'alcool, de l'ammoniac ou des substances abrasives.
- N'utilisez aucun aérosol à proximité du système et ne laissez aucun liquide pénétrer par une des ouvertures.

Garantie limitée

Votre amplificateur de puissance PackLite™ modèle A1 est couvert par une garantie limitée transférable. Les détails de cette garantie sont fournis avec l'appareil.

Pour enregistrer votre produit, visitez la page **www.bose.com/register** ou appelez le 800-905-1044 (USA et Canada uniquement). En cas d'oubli, les droits que vous confère cette garantie ne s'en trouveront pas affectés.

Spécifications

Spécifications électriques

Puissance sur 4 ohms	250 watts RMS (1 kHz, 0,1 % de THD)
Puissance sur 8 ohms	125 watts RMS (1 kHz, 0,1 % de THD)
Charge minimale	4 ohms
Rapport signal/bruit	100 dB (20 Hz à 20 kHz)
Gain en tension	30 dB
Sensibilité d'entrée	1,15 V (+3,4 dBu)
Détection d'entrée	Automatique, réglage de niveau sur entrée symétrique ou dissymétrique
Impédance d'entrée	55 kOhms non symétrique, 110 kOhms symétrique
Écrêtage d'entrée	10 V rms (+22 dBu)
Plage de fréquences	20 Hz à 20 kHz \pm 0,5 dB
Type de sortie THRU	symétrique ou dissymétrique, selon le type de connexion en entrée
Circuit de sortie	Classe D
Protections	thermique, court circuits en entrée et surcharge (réenclenchement automatique)
Consommation typique	1,8 A, 110V CA ; 0,9 A, 230V CA
Courant d'appel en crête	28 A (100-120V AC)

Spécifications mécaniques

Dimensions	140 mm (L) x 56 mm (H) x 258 mm (P)
Poids	1,4 kg
Température maximale en fonctionnement	50 °C

Spécifications préliminaires, sujettes à modification.

Informazioni importanti sulla sicurezza

1. Legga queste istruzioni.
2. Conservi queste istruzioni.
3. Presti attenzione a tutte le avvertenze.
4. Segua tutte le istruzioni.
5. Non utilizzi l'apparato in prossimità di acqua.
6. Utilizzare solo un panno asciutto per la pulizia.
7. Non ostruisca le aperture di ventilazione. Installi il prodotto in conformità con le istruzioni fornite dal produttore.
8. Non installi il prodotto in prossimità di fonti di calore, quali termosifoni, radiatori, stufe o altri apparati (compresi gli amplificatori) che generano calore.
9. Non vanifichi l'obiettivo di sicurezza della spina polarizzata o con messa a terra. Una spina polarizzata è dotata di due poli, uno più largo dell'altro. Una spina con messa a terra è dotata di due poli e di un terzo terminale di massa. Il polo più largo e il terzo terminale vengono forniti per sicurezza. Se la spina in dotazione non è adatta alla presa, si rivolga a un elettricista per la sostituzione della presa obsoleta.
10. Faccia in modo che il cavo di alimentazione non venga calpestato o schiacciato, soprattutto in corrispondenza di spine, prese e nel punto di uscita dall'apparato.
11. Utilizzi solo sistemi di aggancio/accessori specificati dal produttore.
12. Utilizzi solo carrelli, supporti, treppiedi, staffe o tavoli specificati dal produttore o venduti insieme all'apparato.  Quando utilizza un carrello, presti attenzione durante lo spostamento dell'insieme carrello/apparato per evitare di rovesciarlo causando danni.
13. Scolleghi l'apparato durante i temporali o quando rimane inutilizzato a lungo.
14. Si affidi a personale qualificato per tutti gli interventi di assistenza. Gli interventi di assistenza si rendono necessari quando l'apparato ha subito danni di qualsiasi tipo, ad esempio se il cavo di alimentazione o la spina sono danneggiati, se è stato versato del liquido o sono caduti oggetti sull'apparato, se l'apparato è stato esposto a pioggia o umidità, se non funziona normalmente o è caduto.
15. Per prevenire il rischio di incendi o scosse elettriche, eviti di sovraccaricare le prese elettriche, le prolunghe o le prese multiservizio.
16. Non lasci penetrare nel prodotto oggetti o liquidi.
17. Sul fondo del prodotto sono riportate le indicazioni sulla sicurezza.
18. Utilizzi fonti di alimentazione adeguate.

Informazioni sui prodotti che generano disturbi elettromagnetici

Questa apparecchiatura è stata sottoposta a collaudo ed è risultata conforme ai limiti relativi ai dispositivi digitali di Classe A previsti dalla Parte 15 delle norme FCC. Tali limiti sono stati fissati allo scopo di assicurare un'adeguata protezione dalle interferenze dannose in un'installazione commerciale. Questa apparecchiatura genera, utilizza e può irradiare energia a radiofrequenza e, se non viene installata e utilizzata in conformità alle istruzioni fornite, può interferire negativamente con le comunicazioni radiofoniche. L'utilizzo di questa apparecchiatura in un'area residenziale può provocare interferenze dannose, nel qual caso l'utente dovrà adottare misure correttive a proprie spese.

Questo prodotto è conforme alle specifiche canadesi ICES-003 per i prodotti di Classe A.

INFORMAZIONI SULLA SICUREZZA

Leggere il presente manuale di istruzioni

Segua scrupolosamente le istruzioni riportate in questo manuale, che consentono di configurare e utilizzare correttamente il sistema e di sfruttare appieno le funzionalità avanzate di cui dispone. Conservi questo manuale quale riferimento per il futuro.

AVVERTENZA: per ridurre il rischio di incendio o di scosse elettriche, il prodotto non deve essere esposto a pioggia o umidità.

AVVERTENZA: l'apparecchio deve essere tenuto lontano da gocce o schizzi e non deve essere utilizzato come base per oggetti colmi di liquidi, ad esempio vasi. Come per qualsiasi prodotto elettronico, è importante che all'interno delle parti del sistema non penetrino liquidi che potrebbero determinare guasti e/o rischio di incendio.



 Il simbolo del fulmine con la punta a freccia all'interno di un triangolo equilatero mette in guardia l'utente contro tensioni pericolose non isolate all'interno del telaio del sistema, di entità tale da presentare un potenziale pericolo di scarica elettrica.

 Il simbolo del punto esclamativo racchiuso all'interno di un triangolo equilatero, che appare sul sistema, rimanda l'utente alla lettura delle importanti istruzioni di uso e manutenzione contenute in questo manuale.

AVVERTENZA: non collocare sull'apparecchio candele accese o altre sorgenti di fiamme libere.

 **Nota:** la spina dell'alimentazione deve essere raggiungibile facilmente e rapidamente se è utilizzata come dispositivo di spegnimento.

CE Questo prodotto è conforme alla Direttiva 89/336/CEE sulla compatibilità elettromagnetica e alla Direttiva 73/23/CEE sui dispositivi a bassa tensione. La dichiarazione di conformità completa è disponibile all'indirizzo **www.bose.com**.

 **Nota:** questo prodotto è destinato all'utilizzo in ambienti interni. Non è stato progettato né collaudato per l'uso in ambienti esterni, camper o imbarcazioni.

 **Nota:** l'etichetta identificativa è situata sul fondo del prodotto.

Informazioni importanti

Numero di serie A1: _____
 Nome del rivenditore: _____
 Telefono del rivenditore: _____ Data d'acquisto: _____

AMPLIFICATORE DI POTENZA PACKLITE™ MODELLO A1

Introduzione

Grazie per aver acquistato il modello A1 dell'amplificatore di potenza PackLite™ come già hanno fatto migliaia di altri musicisti di tutto il mondo che scelgono i prodotti della famiglia Sistema PersonalSoundPro™.

Questo piccolo, leggero, potente e semplice amplificatore interagisce rapidamente con la base di alimentazione PS1 e i moduli dei bassi B1 di Bose®, in modo da fornire un'uscita di bassi potenziata per quegli strumenti musicali particolarmente esigenti, quali il basso e la batteria.

I collegamenti avvengono in modo rapido e semplice: inserire il cavo CA, collegare l'A1 alla base di alimentazione PS1 e suonare. Quando l'A1 viene utilizzato congiuntamente all'altoparlante Cylindrical Radiator®, non occorre eseguire alcuna regolazione. I componenti funzionano come un unico sistema e regolano automaticamente l'uscita dei bassi, mantenendo costante i toni indipendentemente dal numero di moduli bassi B1 utilizzati. Inoltre, l'A1 può gestire facilmente altri diffusori passivi, quali cabinet per bassi, subwoofer, monitor per studio e monitor da pavimento (per maggiori dettagli, faccia riferimento alla sezione "Utilizzo dell'A1 in altre applicazioni" a pagina 10).

Siamo certi che apprezzerà questo membro della famiglia di prodotti Sistema PersonalSoundPro™. Questo nuovo amplificatore, come tutti i prodotti della stessa famiglia, è stato progettato facendo riferimento alla vita dei musicisti attivi.

Ci farebbe pertanto piacere avere un suo riscontro. Consulti la nostra dinamica bacheca dei musicisti online all'indirizzo www.bose.com/musicians.



Disimballaggio

Estragga delicatamente il contenuto dalla confezione. Conservare tutto il materiale di imballaggio per i casi in cui si renda necessario reimballare e trasportare il prodotto. Per comodità, annoti il numero di serie e la data di acquisto a pagina 3. Si assicuri che nella confezione per la spedizione siano presenti gli articoli illustrati nella Figura 1.

Figura 1

Contenuto della confezione

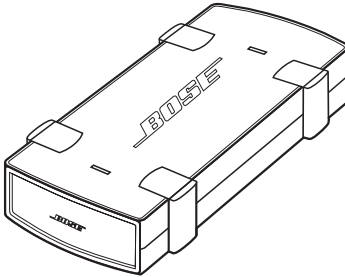

Amplificatore di potenza
PackLite™ modello A1

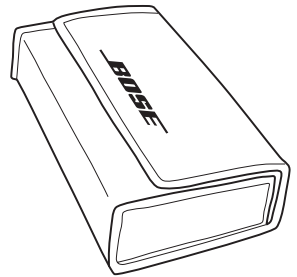

Custodia per il trasporto



Cavo di alimentazione CA*

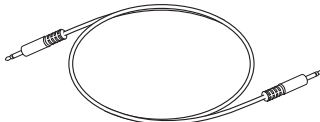

Cavo (bilanciato) TRS da 1/4"
(0,5 m / 20 in.)



Manuale di istruzioni

*Viene fornito il cavo di alimentazione adatto alla propria area geografica.

Pannello connettori

Il pannello connettori dell'A1 comprende le funzioni descritte in Figura 2.

Figura 2

Pannello
connettori A1

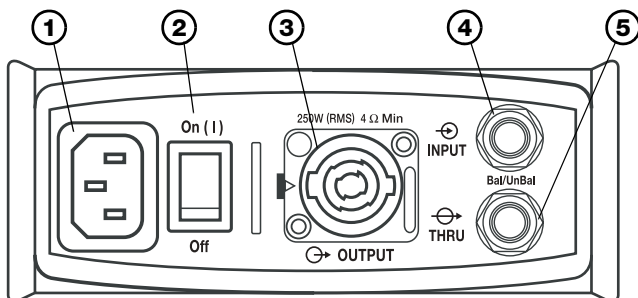

- 1 Connettore di alimentazione CA:** alloggia il cavo dell'alimentazione CA in dotazione per collegare l'amplificatore alla corretta presa CA (di rete). Controllare quale delle due tensioni è riportata sull'etichetta del prodotto: 120 V o 230 V.
- 2 Interruttore di accensione:** se in posizione ON (I), fornisce corrente all'amplificatore. Quando è acceso (ON), l'indicatore di alimentazione (Figura 3) deve essere BLU.
- 3 Connettore OUTPUT (USCITA):** alloggia entrambi i connettori a 2 e 4 cavi Neutrik® Speakon®.
L'OUTPUT può essere collegato a:

 - Modulo bassi B1
 - Altoparlante a 4 Ohm con potenza minima di 250 W RMS
 - Altoparlante a 8 Ohm con potenza minima di 125 W RMS
- 4 Connettore INPUT (INGRESSO):** alloggia una spina TRS (bilanciata) o TS (sbilanciata) da ¼".
L'INPUT può essere collegato a:

 - Jack Bass-Line OUT della base di alimentazione PS1 mediante il cavo TRS da ¼"
 - Connettore THRU di un amplificatore A1 "upstream" durante l'uso in serie.
 - Altra uscita di sorgente di linea mediante cavo TRS o TS da ¼".
- 5 Connettore THRU:** alloggia una connessione TRS o TS da ¼". Viene usato per inviare il segnale INPUT a un altro amplificatore A1.

Nota: Non utilizzare il connettore THRU come secondo ingresso, perché può danneggiare le apparecchiature eventualmente collegate. Utilizzi THRU solo come uscita verso un altro amplificatore A1.

Nota: Il connettore THRU farà riferimento esclusivamente al tipo di ingresso (bilanciato o sbilanciato) presente sul connettore INPUT.

Indicatori del pannello superiore

Il pannello superiore dell'A1 è dotato di due indicatori che riportano lo stato dell'amplificatore.

Figura 3

Pannello superiore dell'A1

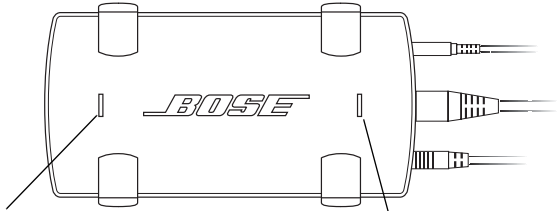

Indicatore del segnale:

VERDE quando all'ingresso giunge un segnale.

ROSSO quando l'amplificatore è sovraccarico e viene attivata la funzione di limitazione per evitare danni all'altoparlante collegato.

Indicatore di alimentazione:

BLU quando l'amplificatore è acceso e pronto per l'utilizzo.

Configurazione di un singolo amplificatore A1

L'amplificatore A1 è stato progettato per aggiungere ulteriori uscite di bassi a un sistema dotato già di due moduli bassi B1 collegati al connettore **Amp 3 OUT** della base di alimentazione PS1. L'amplificatore A1 può alimentare fino a due moduli bassi B1 aggiuntivi.

Per configurare l'A1 come mostrato in Figura 4 a pagina 8, seguire i quattro passaggi.

1. Collegare il cavo CA a una presa di corrente CA.
2. Accertarsi che l'amplificatore A1 sia spento (interruttore su OFF).
3. Usando un cavo TRS da ¼", collegare il connettore **Bass-Line OUT** della base di alimentazione PS1 al connettore **INPUT** dell'amplificatore A1.
4. Collegare un cavo del modulo bassi B1 tra il connettore **OUTPUT** dell'A1 e il modulo bassi B1. Se necessario, è possibile collegare al B1 un altro B1.
5. Portare l'interruttore di accensione dell'A1 su ON (I).

AMPLIFICATORE DI POTENZA PACKLITE™ MODELLO A1

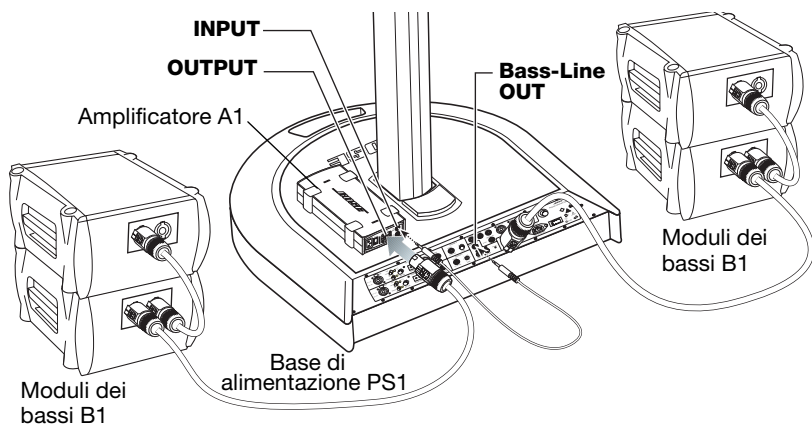
Figura 4Configurazione
tipica

ATTENZIONE: Non collegare più di due moduli bassi B1 allo stesso amplificatore A1.

ATTENZIONE: Fare attenzione a non collegare l'amplificatore A1 a un modulo bassi B1 che è già collegato al connettore **Amp 3 OUT** di una base di alimentazione PS1 o a un altro amplificatore A1.

Nota: Con l'amplificatore A1 si consiglia di utilizzare il cavo TRS da 1/4" in dotazione. L'uso di cavi bilanciati elimina i comuni rumori di intercollegamento.

Nota: I moduli bassi B1 possono essere impilati in colonne composte da un massimo di quattro moduli. La disposizione per colonne migliora l'uscita acustica.

**Utilizzo simultaneo di più amplificatori A1**

Per aggiungere maggiore capacità di bassi all'impianto utilizzato, è possibile collegarvi più di un amplificatore A1, come illustrato in Figura 5 a pagina 9.

1. Collegare il cavo CA a una presa di corrente CA.
2. Accertarsi che l'apparecchio sia spento (interruttore su OFF).
3. Usando un cavo TRS da 1/4", collegare il connettore **Bass-Line OUT** della base di alimentazione PS1 al connettore **INPUT** del primo amplificatore A1.

AMPLIFICATORE DI POTENZA PACKLITE™ MODELLO A1

4. Con un altro cavo TRS da 1/4", collegare il connettore **THRU** del primo amplificatore A1 al connettore **INPUT** dell'amplificatore successivo.
5. Collegare un modulo bassi B1 al connettore **OUTPUT** di ciascun amplificatore A1. Se necessario, è possibile collegare al primo B1 un secondo B1.
6. Portare gli interruttori di accensione di entrambi gli amplificatori A1 su ON (I).

Figura 5

Esempio di utilizzo di più amplificatori A1

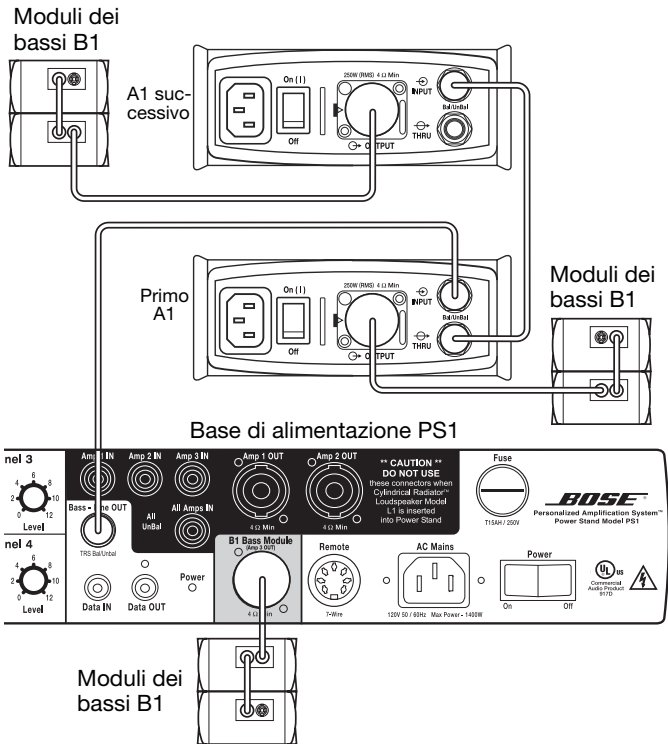

ATTENZIONE: Fare attenzione a non collegare l'amplificatore A1 a un modulo bassi B1 che è già collegato al connettore **Amp 3 OUT** di una base di alimentazione PS1 o a un altro amplificatore A1.

Nota: I moduli bassi B1 possono essere impilati in colonne composte da un massimo di quattro moduli. La disposizione per colonne migliora l'uscita acustica.



Utilizzo dell'A1 in altre applicazioni

L'amplificatore A1 può essere utilizzato anche come un amplificatore di potenza in altre configurazioni di sistema. L'A1 può gestire altri diffusori passivi, quali subwoofer, monitor da pavimento, monitor per studio e cabinet per chitarre. L'A1 può amplificare un segnale bilanciato o sbilanciato proveniente da un dispositivo di linea, quale una console di missaggio, e gestire qualsiasi carico di un altoparlante (di minimo 4 Ohm) capace di sostenere 250 W.

Configurazione dell'A1 con altri impianti

1. Accertarsi che l'amplificatore A1 sia spento (interruttore su OFF).
2. Collegare un connettore di uscita di linea dal proprio dispositivo sorgente al connettore **INPUT** dell'amplificatore A1.
 - Può trattarsi dell'uscita di linea da un cross-over elettronico, una console di missaggio, un amplificatore per basso o chitarra elettrici, un preamplificatore, un modellatore digitale o una console da studio.
 - Ci si può servire di un collegamento bilanciato (TRS) o di uno sbilanciato (TS). L'amplificatore riconosce il tipo di collegamento e regola automaticamente il livello generale.
3. Collegare l'**OUTPUT** dell'amplificatore A1 ai seguenti elementi:
 - Qualsiasi altoparlante a 4 Ohm con almeno 250 Watt RMS.
 - Qualsiasi altoparlante a 8 Ohm con almeno 125 Watt RMS.
4. Se si desidera aggiungere un altro amplificatore A1 per ottenere più bassi, collegare il connettore **THRU** del primo A1 al connettore **INPUT** di un altro amplificatore mediante un cavo TRS da ¼".
5. Portare l'interruttore di accensione dell'A1 su ON (I).
6. Regolare il livello sorgente in modo che l'indicatore di segnale dell'A1 lampeggi in verde. Se il livello sorgente è al massimo, l'indicatore di segnale A1 lampeggia saltuariamente in rosso. Se l'indicatore resta costantemente rosso, è necessario ridurre il livello.

 **Nota:** si sconsiglia l'uso dell'amplificatore A1 e dei moduli bassi B1 ad esso collegati con dispositivi diversi dalla base di alimentazione PS1.

Risoluzione dei problemi

Problema	Soluzione
Il LED di alimentazione è spento; l'amplificatore non è funzionante.	<ul style="list-style-type: none"> • Accertarsi che l'interruttore di accensione sia posizionato su ON. • Accertarsi che il cavo dell'alimentazione sia correttamente inserito nell'unità e nella presa CA. • Verificare che la presa CA sia funzionante. Provi a collegare una lampada o un'altra apparecchiatura alla stessa presa CA oppure ne verifichi il funzionamento utilizzando un apposito tester.
Il LED di alimentazione è ROSSO, non BLU.	<ul style="list-style-type: none"> • L'amplificatore si trova in modalità protetta. <ul style="list-style-type: none"> - Sovraccarico termico: abbassare il livello del segnale d'ingresso. Accertarsi che l'amplificatore si trovi su una superficie dura e piana, in modo da facilitare la dissipazione del calore. - Uscita cortocircuitata: controllare tutti i collegamenti e/o cavi. - Alimentazione in parallelo di troppi altoparlanti: accertarsi di non aver collegato più di due moduli bassi B1 a uno stesso amplificatore A1. - Impedenza troppo bassa: accertarsi di aver collegato solo un diffusore da 4 Ohm o un massimo di due diffusori da 8 Ohm di altre marche. - Livello d'ingresso troppo alto: abbassare il livello del segnale d'ingresso. • Una volta risolto il problema, la spia rossa non dovrebbe essere più accesa. In caso di sovraccarico termico, lasciar raffreddare l'amplificatore per qualche minuto.
Il LED del segnale ROSSO lampeggia.	<ul style="list-style-type: none"> • Il segnale d'ingresso è molto vicino al limite consentito. Abbassare il livello d'ingresso in modo che la spia rossa lampeggi solo saltuariamente, in occasione dei picchi di volume.
Nessun audio, il LED del segnale è VERDE.	<ul style="list-style-type: none"> • L'altoparlante non è collegato correttamente. Verificare che i collegamenti di uscita siano corretti e che i connettori sia posizionati regolarmente.
Nessun audio, il LED del segnale non è acceso.	<ul style="list-style-type: none"> • Non c'è collegamento all'alimentazione. Controlli il LED di alimentazione. Se c'è collegamento all'alimentazione e l'unità è accesa, il LED diventa BLU. • Nessun segnale in ingresso nell'amplificatore. Controlli i collegamenti in ingresso e il livello d'ingresso. • Sostituire il cavo d'ingresso.
L'altoparlante potrebbe emettere un ronzio o brusio.	<ul style="list-style-type: none"> • Se si utilizza un cavo TS (sbilanciato) da ¼", collegare quello TRS da ¼" (in dotazione con l'amplificatore A1) tra il dispositivo sorgente e l'amplificatore A1. • Inserire il cavo di alimentazione della base PSI o del dispositivo sorgente nello stesso circuito elettrico CA dell'A1.

Assistenza tecnica

Per ulteriori informazioni sulla risoluzione dei problemi, contattare gli indirizzi riportati di seguito.

- Per USA e Canada: Bose® Live Music Customer Service Product and Technical Support Team (877) -335-2673 o visiti il sito Web all'indirizzo **www.bose.com/musicians**.

Oppure

- Consulti il sito Web di Bose del proprio paese o chiami il numero corrispondente riportato nell'elenco di seguito. Se il suo paese non è nell'elenco, contatti il rivenditore presso il quale ha acquistato il prodotto.

Germania: 0800 - 2673 222 (Lun. - Ven.: 8.30 - 20.00,
Sab.: 10.00 - 14.00)
www.musiker.bose.de.

Paesi Bassi: 0800 - 022 6980 (Lun. - Ven.: 8.30 - 20.00,
Sab.: 10.00 - 14.00)
www.muzikanten.bose.nl

Pulizia del prodotto

- Utilizzare solo un panno morbido e asciutto per pulire le superfici esterne del prodotto.
- Non utilizzi solventi, prodotti chimici o soluzioni detergenti contenenti alcol, ammoniaca o abrasivi.
- Non utilizzi spray vicino al prodotto ed eviti di versare liquidi nelle aperture.

Garanzia limitata

Il modello A1 di amplificatori PackLite™ è coperto da una garanzia limitata trasferibile. I dettagli sulla garanzia sono allegati al prodotto.

È possibile effettuare la registrazione online del prodotto all'indirizzo **www.bose.com/register** o chiamando il numero 800-905-1044 (solo in USA e Canada). La mancata registrazione non inciderà in alcun modo sui diritti previsti dalla garanzia.

Caratteristiche tecniche

Impianto elettrico

Alimentazione, carico 4 Ohm	250 Watt RMS (1 kHz, 0,1% THD)
Alimentazione, carico 8 Ohm	125 Watt RMS (1 kHz, 0,1% THD)
Carico minimo diffusore	4 Ohm
Segnale -rumore	100 dB (da 20 Hz a 20 kHz)
Guadagno di tensione.	30 dB
Sensibilità d'ingresso	1,15 V (+3,4 dBu)
Rilevamento ingresso	regolazione livello automatica, bilanciata/sbilanciata
Impedenza ingresso	55k Ohm sbilanciata 110k Ohm bilanciata
Clipping ingresso	10 Vrms (+22 dBu)
Risposta in frequenza	da 20 Hz a 20 kHz \pm 0,5 dB
Tipo uscita THRU	Bilanciata/sbilanciata, in base al tipo di collegamento INPUT
Circuiteria uscita	Classe D
Tipi di protezione	ripristino automatico, termico, uscita cortocircuitata, sovracorrente
Requisiti tipici alimentazione CA. . .	1,8 A, 110 V CA; 0,9 A, 230 V CA
Corrente di picco	28 A (100-120 V CA)

Impianto meccanico

Dimensioni	5,6" Largh. x 2,3" A x 10,3" P; 140 mm Largh. x 56 mm A x 258 mm P
Peso	3,0 lb (1,4 kg)
Temperatura massima di funzionamento	122 °F (50 °C)

Caratteristiche preliminari e soggette a modifiche.

Important Safety Instructions

1. Lees deze instructies door.
2. Bewaar deze instructies.
3. Sla acht op alle waarschuwingen.
4. Volg alle instructies op.
5. Gebruik dit apparaat niet in de buurt van water.
6. Maak het apparaat alleen schoon met een droge doek.
7. Blokkeer de ventilatieopeningen niet. Installeer het apparaat in overeenstemming met de instructies van de fabrikant.
8. Installeer het apparaat niet in de buurt van warmtebronnen, zoals radiatoren, kachelroosters, fornuizen of andere apparaten (waaronder versterkers) die warmte produceren.
9. Schakel de veiligheidsfunctie van de gepolariseerde of aardestekker niet uit. Een gepolariseerde stekker heeft twee uitsteeksels waarbij de ene iets breder is dan de andere. Een aardestekker heeft twee uitsteeksels en een derde voor het aarden. Het bredere uitsteeksel of het derde uitsteeksel is aangebracht voor uw veiligheid. Als de stekker niet in het stopcontact past, moet u contact opnemen met een elektricien om het verouderde stopcontact te vervangen.
10. Zorg dat er niet op het netsnoer wordt gestaan of gelopen en dat het niet wordt afgekneld, vooral bij de stekkers, de stopcontacten en het punt waar ze uit het apparaat komen.
11. Gebruik uitsluitend de extra's/ accessoires die zijn opgegeven door de fabrikant.
12. Gebruik het apparaat uitsluitend in combinatie met het door de fabrikant voorgeschreven verrijdbare plateau, statief, driehoek, beugel of tafel die bij het apparaat wordt verkocht. Als u een verrijdbaar plateau gebruikt, moet u het apparaat en het plateau voorzichtig verplaatsen zodat deze niet omvallen en letsel veroorzaken.
13. Neem dit apparaat uit het stopcontact bij onweer of als het langere tijd niet wordt gebruikt.
14. Laat onderhoud en service over aan gekwalificeerd onderhoudspersoneel. Onderhoud is vereist als het apparaat is beschadigd, als er bijvoorbeeld een elektriciteits snoer of de stekker van dit apparaat is beschadigd; als er vloeistof in het apparaat is terechtgekomen of voorwerpen op het apparaat zijn gevallen; als het apparaat is blootgesteld aan regen of vocht, niet juist werkt of is gevallen.
15. Zorg dat stopcontacten, verlengsnoeren of integrale contactdozen niet overbelast worden om gevaar van brand of een elektrische schok te voorkomen.
16. Zorg dat er geen voorwerpen of vloeistoffen in het product komen.
17. Zie de behuizing van het product voor veiligheids waarschuwingen.
18. Gebruik de juiste stroombronnen.

Informatie over producten die elektrische ruis genereren

Dit apparaat is getest en voldoet aan de limieten voor een digitaal apparaat van de klasse A, volgens onderdeel 15 van de FCC-regels. Deze limieten zijn bedoeld om redelijke bescherming te bieden tegen schadelijke storing bij installatie in een commerciële omgeving. Dit apparaat genereert en gebruikt radiogolven en kan mogelijk radiogolven uitzenden die communicatie via radiogolven kunnen verstoren wanneer dit apparaat niet wordt geïnstalleerd en gebruikt volgens de instructies. Gebruik van dit apparaat in een woonwijk kan schadelijke storing veroorzaken. In dat geval moet de gebruiker op eigen kosten de storing verhelpen.

Dit product voldoet aan de specificaties van de Canadese ICES-003 klasse A.



VEILIGHEIDSINFORMATIE

Lees deze gebruikershandleiding

Neem de tijd om de instructies in deze gebruikershandleiding zorgvuldig door te nemen. De instructies dienen om het systeem juist te configureren en bedienen en de geavanceerde functies optimaal te benutten. Bewaar uw gebruikershandleiding voor toekomstig gebruik.

WAARSCHUWING: *Ste lhet apparaat niet bloot aan regen of vocht om de kans op brand of elektrische schokken zo klein mogelijk te houden.*

WAARSCHUWING: *Deze apparatuur mag niet worden blootgesteld aan druipende of spattende vloeistoffen en objecten die gevuld zijn met water (zoals vazen) mogen niet op de apparatuur worden geplaatst. Evenals bij andere elektronische producten dient u ervoor te zorgen dat er geen vloeistof op enig deel van het systeem terecht komt. Vloeistoffen kunnen tot storing en/of brandgevaar leiden.*

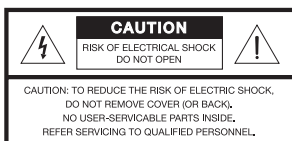

 De bliksemschicht met een pijl in een driehoek waarschuwt de gebruiker voor de aanwezigheid van gevaarlijke niet-geïsoleerde spanning in het systeem, waardoor er kans op elektrische schokken bestaat.

 Het uitroepteken in de driehoek dat is afgebeeld op het systeem maakt de gebruiker attent op belangrijke bedienings- en onderhoudsinstructies in deze gebruikershandleiding.

WAARSCHUWING: *Er mogen geen open vlammen zoals aangestoken kaarsen op de apparatuur worden geplaatst.*

 **Opmerking:** *Daar waar de netstekker als uitschakelingsapparaat wordt gebruikt, dient een dergelijk apparaat gereed te zijn voor bediening.*

 Dit product voldoet aan de EMC-richtlijn 89/336/EEG en aan de richtlijn inzake laagspanning 73/23/EEG. De volledige conformiteitsverklaring kunt u vinden op **www.bose.com**.

 **Opmerking:** *Het product is alleen bestemd voor gebruik binnenshuis. Het is niet ontwikkeld of getest voor gebruik buitenshuis, in recreatievoertuigen of op boten.*

 **Opmerking:** *Het productlabel bevindt zich op de onderkant van het product.*

Voor uw administratie

Serienummer van de A1: _____

Naam van dealer: _____

Telefoonnummer van dealer: _____ Aankoopdatum: _____

PACKLITE™ VERMOGENSVERSTERKER - MODEL A1

Inleiding

U hebt een PackLite™ A1-vermogensversterker gekocht. Daarmee bent u één van de duizenden muzikanten in de wereld die een product uit de Personalized Amplification System™-serie gebruiken.

Deze kleine, lichtgewicht, krachtige en gemakkelijk te gebruiken versterker kan eenvoudig worden aangesloten op het Bose® PS1-statief en op de B1-basmodules om veel lage tonen weer te geven bij veeleisende instrumenten zoals een basgitaar en een drumstel.

Aansluiten gaat snel en gemakkelijk: sluit het netsnoer aan, verbindt de A1 met het PS1-statief en begin te spelen. Als u de A1 samen met de Cylindrical Radiator®-luidspreker gebruikt, zijn geen tijdrovende aanpassingen vereist. De onderdelen werken als een integraal systeem en passen de weergave van lage tonen automatisch aan voor een betere level- en headroom-regeling. Daarbij wordt een consistente toon gehandhaafd, ongeacht het aantal B1-basmodules dat wordt gebruikt. Daarnaast kan de A1 gemakkelijk andere passieve luidsprekers zoals basgitaarkasten, subwoofers, studio- en vloermonitors aansturen (zie "De A1 gebruiken in andere opstellingen" op pagina 10 voor meer informatie).

We hebben er alle vertrouwen in dat u ook van dit product uit de door critici toegejuichte Personalized Amplification System™-serie veel plezier zult hebben. In het ontwerp van de nieuwe versterker staat, net als bij de andere producten in de serie, de muzikant voorop.

Wij horen graag van u! Bezoek het on line prikbord voor muzikanten op www.bose.com/musicians.



Uitpakken

Pak de doos voorzichtig uit. Bewaar het verpakkingsmateriaal voor het geval u het product moet vervoeren voor onderhoud. Het is aan te raden het serienummer en de aankoopdatum op pagina 3 te noteren. Controleer of de doos de onderdelen bevat die worden weergegeven in Figuur 1.

Figuur 1

Inhoud
van de doos

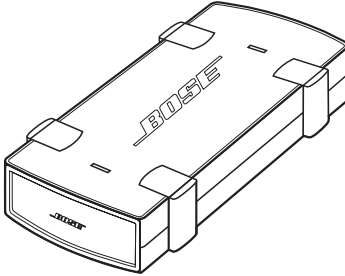

PackLite™ A1-vermogensversterker

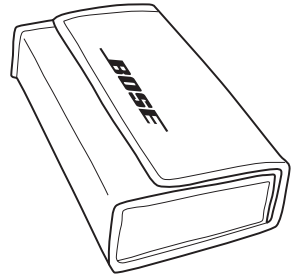

Draagtas



Netsnoer*

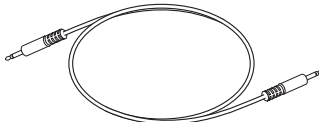

1/4" TRS (gebalanceerde) kabel
(0,5 m)



Gebruikershandleiding

*Het juiste type netsnoer voor uw land wordt meegeleverd.

Aansluitingspaneel

Het A1-aansluitingspaneel ziet eruit zoals weergegeven in Figuur 2.

Figuur 2

A1-aansluitingspaneel

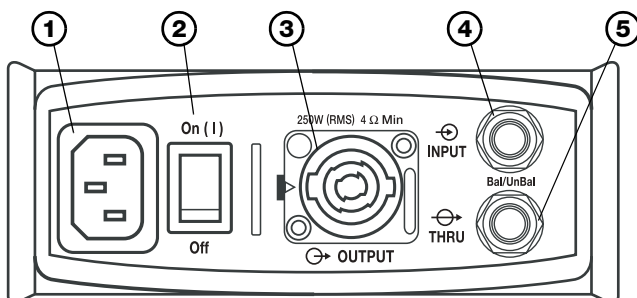

- 1 Aansluiting voor netsnoer:** Hiermee sluit u de versterker met het meegeleverde netsnoer aan op een geschikt stopcontact. Controleer het voltage dat op het productlabel van de versterker is aangegeven: 120V of 230V.
- 2 Aan/uit-schakelaar:** Wanneer deze op ON (I) staat, is de stroom ingeschakeld. Als de schakelaar in de stand ON staat, moet het aan/uit-lampje (Figuur 3) branden met een BLAUWE kleur.
- 3 Uitgang (OUTPUT):** Geschikt voor zowel 2- als 4-draads Neutrik® Speakon®-stekkers.
Op de uitgang (OUTPUT) kunt u het volgende aansluiten:

 - B1-basmodule
 - luidspreker van 4 ohm met een vermogen van tenminste 250W RMS.
 - luidspreker van 8 ohm met een vermogen van tenminste 125W RMS.
- 4 Ingang (INPUT):** Geschikt voor een ¼" TRS (gebalanceerde) of TS (ongebalanceerde) stekker.
Op de ingang (INPUT) kunt u het volgende aansluiten:

 - Bass-Line OUT-aansluiting op het PS1-statief via de meegeleverde ¼" TRS-kabel.
 - THRU-aansluiting van een "navolgende" A1-versterker als deze in serie wordt gebruikt.
 - Andere uitgang op lijnniveau van een bron voor aansluiting van een ¼" TRS- of TS-kabel.
- 5 THRU-aansluiting:** Geschikt voor een ¼" TRS of TS-aansluiting. Wordt gebruikt voor het doorgeven van het ingangssignaal naar een andere A1-versterker.

🎵 **Opmerking:** Gebruik de THRU-aansluiting niet als een tweede ingang. Daardoor kunt u andere aangesloten apparatuur beschadigen. Gebruik de THRU-aansluiting alleen als uitgang naar een andere A1-versterker.

🎵 **Opmerking:** De THRU-aansluiting geeft alleen het soort ingangssignaal (gebalanceerd of ongebalanceerd) door dat bij de ingang wordt ontvangen.

Lampjes op bovenkant

Op de bovenkant van de A1 bevinden zich twee lampjes die de status van de versterker aangeven.

Figuur 3

Bovenkant van de A1

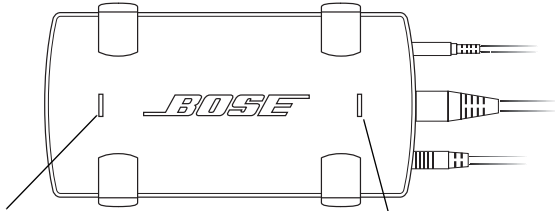

Signaallampje:

GROEN als de ingang een signaal ontvangt.

ROOD als de versterker is overbelast en een beveiligingsfunctie is ingeschakeld om beschadiging van de aangesloten luidspreker te voorkomen.

Aan/uit-lampje:

BLAUW als de versterker klaar is voor gebruik.

Eén A1 aansluiten

De A1-versterker is bedoeld om meer bastonen weer te geven bij een systeem waarin al twee B1-basmodules zijn aangesloten op de **Amp 3 OUT**-aansluiting op het PS1-statief. De A1-versterker kan maximaal twee extra B1-basmodules aansturen.

Voer de volgende stappen uit om de A1 aan te sluiten zoals weergegeven in Figuur 4 op pagina 8.

1. Steek het netsnoer in het stopcontact.
2. Zorg dat de A1-versterker uit staat (OFF).
3. Sluit de **Bass-Line OUT**-aansluiting op het PS1-statief aan op de **INPUT**-aansluiting van de A1-versterker met de meegeleverde 1/4" TRS-kabel.
4. Sluit een B1-basmodulekabel aan op de **OUTPUT**-aansluiting van de A1 en op een B1-basmodule. Sluit desgewenst een tweede B1 aan op de eerste B1.
5. Zet de aan/uit-schakelaar van de A1 op ON (I).

PACKLITE™ VERMOGENSVERSTERKER - MODEL A1

Figuur 4

Normale
opstelling

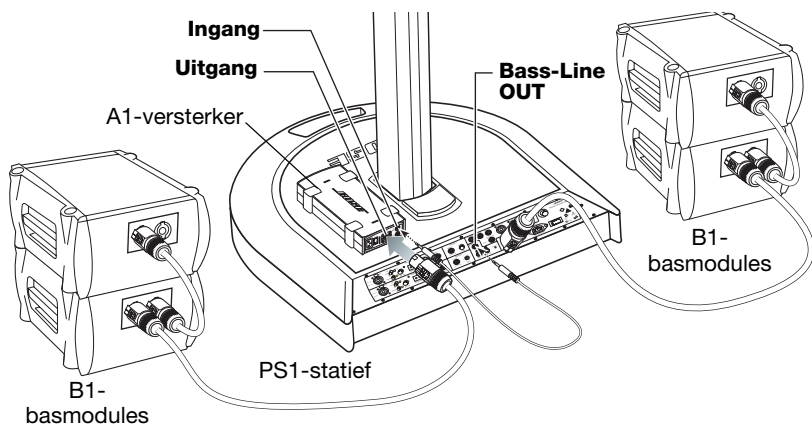

WAARSCHUWING: Sluit niet meer dan twee B1-basmodules aan op een A1-versterker.

WAARSCHUWING: Zorg ervoor dat de A1-versterker niet wordt aangesloten op een B1-basmodule die al is aangesloten op de **Amp 3 OUT**-aansluiting van het PS1-statief of op een andere A1-versterker.

Opmerking: U kunt het beste de ¼" TRS-kabel gebruiken die met de A1-versterker is meegeleverd. Als u gebalanceerde kabels gebruikt, kunt u veelvoorkomende problemen met ruis voorkomen.

Opmerking: U kunt maximaal vier B1-basmodules op elkaar stapelen. Hiermee kunt u de akoestiek verbeteren.



Meerdere A1-versterkers tegelijkertijd gebruiken

Als u meer bas wilt in uw systeem, kunt u meerdere A1-versterkers aansluiten zoals weergegeven in Figuur 5 op pagina 9.

1. Steek het netsnoer in het stopcontact.
2. Zorg dat de aan/uitschakelaar in de stand OFF staat.
3. Sluit de **Bass-Line OUT**-aansluiting op het PS1-statief aan op de **INPUT**-aansluiting van de eerste A1-versterker met de meegeleverde ¼" TRS-kabel.

PACKLITE™ VERMOGENSVERSTERKER - MODEL A1

4. Gebruik een andere ¼" TRS-kabel om de **THRU**-aansluiting van de eerste A1-versterker aan te sluiten op de **INPUT**-aansluiting van de volgende A1-versterker.
5. Sluit een B1-basmodule aan op de **OUTPUT**-aansluiting van elke A1-versterker. Sluit desgewenst een tweede B1 aan op de eerste B1.
6. Zet de aan/uit-schakelaars van beide A1-versterkers in de stand ON (I).

Figuur 5

Voorbeeld met meerdere A1-versterkers

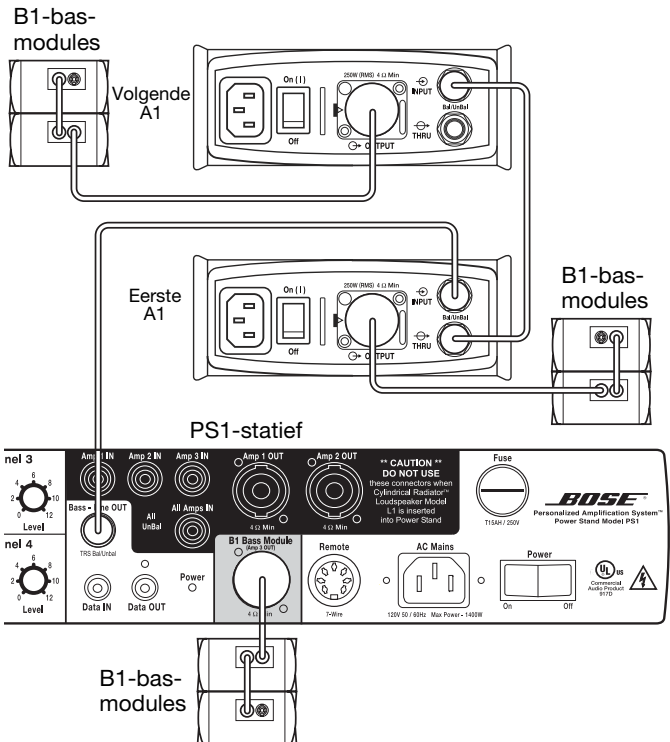

WAARSCHUWING: Zorg ervoor dat de A1-versterker niet wordt aangesloten op een B1-basmodule die al is aangesloten op de **Amp 3 OUT**-aansluiting van het PS1-statief of op een andere A1-versterker.

Opmerking: U kunt maximaal vier B1-basmodules op elkaar stapelen. Hiermee kunt u de akoestiek verbeteren.



De A1 gebruiken in andere opstellingen

U kunt de A1-versterker als vermogensversterker gebruiken in andere opstellingen. De A1 kan andere passieve luidsprekers zoals subwoofers, vloer- en studiomonitors en gitaarkasten aansturen. De A1 kan een gebalanceerd of ongebalanceerd signaal versterken van een lijnniveau-apparaat, zoals een mengpaneel, en elke luidspreker (minimaal 4 ohm) aansturen die geschikt is voor een vermogen van 250W.

De A1 gebruiken in andere systemen:

1. Zorg dat de A1-versterker uit staat (OFF).
2. Sluit een uitgang op lijnniveau van het bronapparaat aan op de **INPUT**-aansluiting van de A1-versterker.
 - Dit kan een uitgang op lijnniveau zijn van een elektronische cross-over, een mengpaneel, een hoofdtelefoon van een versterker van een elektrische gitaar/bas, een voorversterker, een digitale modulator of de lijnuitgang van een studioconsole.
 - U kunt een gebalanceerde (TRS) of ongebalanceerde (TS) aansluiting gebruiken. De versterker bepaalt het soort aansluiting en past het algemene niveau automatisch aan.
3. Sluit de **OUTPUT**-aansluiting van de A1-versterker aan op:
 - Een luidspreker van 4 ohm met een minimaal vermogen van 250 Watt RMS.
 - Een luidspreker van 8 ohm met een minimaal vermogen van 125 Watt RMS.
4. Als u nog een A1 wilt aansluiten voor meer lage tonen, verbindt u de **THRU**-aansluiting van de eerste A1 aan met de **INPUT**-aansluiting van een tweede A1-versterker via een ¼" TRS-kabel.
5. Zet de aan/uit-schakelaar van de A1 op ON (I).
6. Pas het bronniveau aan totdat het signaallampje op de A1 groen knippert. Bij het maximale bronniveau knippert het signaallampje op de A1 af en toe rood. Als het lampje steeds rood blijft, moet u het bronniveau verlagen.

 **Opmerking:** U kunt de A1-versterker en de daarop aangesloten B1-basmodules beter niet gebruiken met een ander bronapparaat dan het PS-statief.

Problemen oplossen

Probleem	Wat te doen
Aan/uit-lampje brandt niet; versterker lijkt niet te werken.	<ul style="list-style-type: none"> • Controleer of de aan/uit-schakelaar in de stand ON staat. • Controleer of het netsnoer goed in het apparaat en het stopcontact is gestoken. • Controleer of er spanning op het stopcontact staat. Kijk of een lamp of ander apparaat wel werkt als u het in hetzelfde stopcontact steekt of test het stopcontact met een geschikte spanningzoeker.
Aan/uit-lampje brandt ROOD, niet BLAUW.	<ul style="list-style-type: none"> • De versterker staat in de Protect-modus: <ul style="list-style-type: none"> – Oververhitting: Verzwak het ingangssignaal. Controleer of de versterker op een hard, vlak oppervlak staat waarbij de warmte weg kan. – Kortsluiting in uitgang: Controleer de uitgangen/bedrading. – Teveel parallelle luidsprekers: Sluit maximaal twee B1-basmodules aan op een A1-versterker. – Impedantie te laag: Sluit maximaal een luidspreker van 4 ohm of twee luidsprekers van 8 ohm van een ander merk aan. – Ingangssignaal te sterk: Verzwak het ingangssignaal. • Het rode lampje moet uit gaan als een storing is hersteld. In geval van oververhitting kan het nodig zijn de versterker enige minuten af te laten koelen.
Signaallampje knippert ROOD.	<ul style="list-style-type: none"> • Het ingangssignaal heeft de maximumlimiet bijna bereikt. Verzwak het ingangssignaal zodat het rode lampje alleen af en toe knippert, bij volumepieken.
Geen audio, signaallampje brandt en is GROEN.	<ul style="list-style-type: none"> • De luidspreker is niet juist aangesloten. Controleer of de aansluitingen op de uitgangen goed zijn en de stekkers goed in de aansluitingen zitten.
Geen audio, signaallampje brandt niet.	<ul style="list-style-type: none"> • Er is geen stroom. Controleer het aan/uit-lampje. Dit brandt met een BLAUWE kleur als de stroom is ingeschakeld en het apparaat aan staat. • Versterker ontvangt geen signaal. Controleer de aansluitingen op de ingangen en de sterkte van het ingangssignaal. • Vervang de ingangskabel.
Luidspreker zoemt of broemt.	<ul style="list-style-type: none"> • Als u een 1/4" TS-kabel (ongebalanceerd) gebruikt tussen het bronapparaat en de A1-versterker, moet u deze vervangen door een 1/4" TRS-kabel (meegeleverd met de A1-versterker). • Steek het netsnoer van de PS1 of van het bronapparaat in een stopcontact dat tot dezelfde groep behoort als het stopcontact waarop de A1 is aangesloten.

Klantenservice

Voor aanvullende assistentie bij het oplossen van problemen:

- VS en Canada: neem contact op met Bose® Live Music Customer Service Product and Technical Support Team, telefoonnummer 877-335-2673 of ga naar **www.bose.com/musicians**.

of

- Bezoek de website van Bose voor uw land of bel een van de onderstaande nummers. Als uw land niet wordt vermeld, wendt u zich tot de leverancier van het product.

Duitsland: 0800 - 2673 222 (ma - vr: 8.30 - 20.00 uur,
za: 10.00 - 14.00 uur)
www.musiker.bose.de.

Nederland: 0800 - 022 6980 (ma - vr: 8.30 - 20.00 uur,
za: 10.00 - 14.00 uur)
www.muzikanten.bose.nl

Uw product reinigen

- U mag de behuizing van het product uitsluitend schoonmaken met een zachte droge doek.
- Gebruik geen oplosmiddelen of chemicaliën en geen schoonmaakproducten met alcohol, ammoniak of schuurmiddelen.
- Gebruik geen sprays in de buurt van het product en mors geen vloeistoffen in de openingen.

Beperkte garantie

Voor de PackLite™ A1-vermogensversterker geldt een beperkte, overdraagbare garantie. Informatie over de garantie is bij het product bijgesloten.

U kunt het product online registreren op **www.bose.com/register** of bellen met 800-905-1044 (alleen in de VS en Canada). Als u dit nalaat, is dit niet van invloed op uw garantierechten.

Specificaties

Elektrisch

Vermogen, impedantie 4 ohm.	250 Watt RMS (1 kHz, 0,1% totale harmonische vervorming)
Vermogen, impedantie 8 ohm.	125 Watt RMS (1 kHz, 0,1% totale harmonische vervorming)
Minimale impedantie luidspreker . .	4 ohm
Signaal/ruisverhouding	100 dB (20 Hz tot 20 kHz)
Spanningsversterking	30 dB
Ingangsgevoeligheid	1,15 V (+3,4 dBu)
Ingangsbepaling	Automatisch, niveau-aanpassing gebalanceerd/ongebalanceerd
Ingangsimpedantie	55k ohm ongebalanceerd, 110k ohm gebalanceerd
Clipping ingang	10 Vrms (+22 dBu)
Frequentieweergave	20 Hz tot 20 kHz \pm 0,5 dB
Type THRU-uitgang	Gebalanceerd/ongebalanceerd, afhankelijk van het type aansluiting in INPUT
Uitgangsschakeling.	Klasse D
Beveiligingstypen	Oververhitting, zelfherstellend, kortsluiting in uitgang en overstroom
Gangbare specificaties voeding . . .	1,8A, 110VAC; 0,9A, 230VAC
Piekstroom	28A (100-120VAC)

Mechanisch

Afmetingen	140 mm B x 56 mm H x 258 mm D
Gewicht.	1,4 kg
Maximale bedrijfstemperatuur	50°C

Dit zijn voorlopige specificaties die mogelijk nog kunnen worden aangepast.

Viktiga säkerhetsanvisningar

1. Läs dessa anvisningar.
 2. Behåll anvisningarna.
 3. Ge akt på alla varningar.
 4. Följ alla anvisningar.
 5. Använd inte apparaten i närheten av vatten.
 6. Rengör bara med en torr torkduk.
 7. Blockera inte ventilationsöppningarna. Installera i enlighet med tillverkarens anvisningar.
 8. Installera den inte nära värmekällor, till exempel radiatorer, högtalare, spisar eller andra apparater (inklusive förstärkare) som alstrar värme.
 9. Åsidosätt inte den polariserade eller jordade kontaktens säkerhetsutrustning. En polariserad kontakt har två blad. En skyddsjordad kontakt har ett jordningsbleck utöver de vanliga två kontaktstiften. Det tredje blecket är till för din säkerhet. Passar inte kontakten i uttaget, låter du en elektriker byta ut uttaget.
 10. Placera nätkabeln så att den inte kommer i kläm eller så att någon kan kliva på den, särskilt vid kontakter och uttag där kabeln kommer ut från produkten.
 11. Använd bara tillbehör som godkänts av tillverkaren.
 12. Använd bara apparaten tillsammans med vagn, stativ, trefotsstativ, konsol eller bord som rekommenderats av tillverkaren eller sålts tillsammans med den. Var försiktig när du använder en vagn så att inga skador uppstår p.g.a. att produkten faller av vagnen vid förflyttning.
- 
13. Dra ur kontakten till apparaten vid risk för åska eller om den står oanvänd under lång tid.
 14. Låt allt underhåll utföras av kvalificerad servicepersonal. Underhåll krävs när apparaten skadats på något sätt, till exempel när en kabel eller kontakt skadats, vätska har spillts i apparaten, ett främmande föremål har hamnat i den, apparaten har utsatts för regn eller fukt, apparaten fungerar inte utan problem eller har tappats i golvet.
 15. Undvik att överbelasta vägguttag, förlängningskablar och inbyggda honuttag för att förhindra brandrisk och elektriska stötar.
 16. Se till att inga föremål eller vätskor hamnar i produkten.
 17. Granska säkerhetsmärkena på produktens undersida.
 18. Använd en säker strömkälla.

Information om produkter som skapar elektriskt brus

Denna utrustning har testats och funnits uppfylla gränsvärdena för en digital Klass A-enhet i enlighet med sektion 15 i FCC-bestämmelserna. Dessa gränsvärden har utformats för att ge rimligt skydd mot skadliga störningar i en kommersiell miljö. Denna produkt skapar, använder och kan avge radiofrekvensenergi och kan om den inte installeras rätt störa annan radiokommunikation. Om utrustningen används i ett bostadsområde kan detta leda till besvärliga störningar. Om detta skulle inträffa får användaren åtgärda störningen på egen bekostnad.

Denna produkt följer de kanadensiska ICES-003 Klass A-specifikationerna.

SÄKERHETSINFORMATION

Läs bruksanvisningen

Följ anvisningarna i bruksanvisningen noga. Den hjälper dig att installera och använda systemet på rätt sätt och att utnyttja de avancerade funktionerna. Spar bruksanvisningen för framtida bruk.

 **Varning!** Minska risken för brand och elektriska stötar genom att inte utsätta systemet för regn eller fukt.

 **Varning!** Produkten ska inte utsättas för dropp, stänk eller föremål fyllda med vatten, vaser bör exempelvis inte placeras på produkten. Liksom med andra elektroniska produkter ska du se till att du inte spiller vätska i/på någon del av systemet. Vätskor kan orsaka fel och/eller brand.

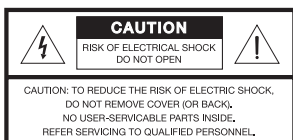



 Blixtsymbolen med pilhuvudet i en likbent triangel uppmärksammar dig på att det finns oisolerad farlig spänning i systemet som kan vara tillräckligt stark för att orsaka elektriska stötar.

 Utropstecknet i den likbenta triangeln är avsett att uppmärksamma dig på att det finns viktiga användar- och underhållsanvisningar i bruksanvisningen.

 **Varning!** Öppen eld, som tända stearinljus, ska inte placeras på apparaten.

 **Obs!** Om huvudkontakten används för att koppla från enheten bör du alltid ha den nära till hands.

 Den här produkten uppfyller kraven i EMC-direktivet 89/336/EEC och i lågspänningsdirektivet 73/23/EEC. En fullständig försäkran om EU-överensstämmelse finns på webbplatsen **www.bose.com**.

 **Obs!** Den här produkten får bara användas inomhus. Den är varken utformad eller testad för användning utomhus, i nöjesfordon eller marina miljöer.

 **Obs!** Produktetiketten sitter på produktens undersida.

För framtida bruk

Serienummer för A1: _____

Namn på återförsäljare: _____

Telefonnummer till återförsäljare: _____ Inköpsdatum: _____

PACKLITE™-FÖRSTÄRKARE – MODELL A1

Inledning

Tack för att du valde en PackLite™-förstärkare – modell A1 och gjorde sällskap med tusentals andra musikälskare över hela världen som använder produkter i Personalized Amplification System™-familjen.

Denna lilla, lätta och lättanvända förstärkare går snabbt att ansluta till Bose® PS1-stället och B1-basmoduler för att få en kraftfull bas för krävande instrument som basgitarer och trummor.

Den är lätta att ansluta. Du sätter bara i strömsladden, ansluter A1 till PS1-stället och spelar. Inga tidsödande justeringar behövs när du använder A1 tillsammans med Cylindrical Radiator®-högtalare. Komponenterna fungerar som ett system och basen justeras automatiskt efter nivå och marginal, samtidigt som en konstant ton bibehålls oberoende av hur många B1-basmoduler som används. Dessutom kan du till A1 ansluta ytterligare en passiv högtalare som till exempel basgitarrkabinett, subwoofers, studioavlyssningshögtalare och högtalare för medhörning (se även "Använda A1-förstärkaren i andra konfigurationer" på sidan 10).

Vi hoppas att du kommer att få glädje av ytterligare en produkt i den kritikerrosade Personalized Amplification System™-familjen. Den här nya förstärkaren är precis som andra medlemmar i produktfamiljen avsedd för professionella musiker.

Hör gärna av dig så att vi får veta vad du tycker! Besök även webbplatsen www.bose.com/musicians Musicians Message Board.



Packa upp

Packa upp innehållet i kartongen försiktigt. Spara allt förpackningsmaterial om du skulle behöva förpacka och transportera produkten. Skriv upp serienumret och inköpsdatum på sidan 3. Kontrollera att kartongen innehåller de delar som visas i Figur 1.

Figur 1

Kartongens innehåll

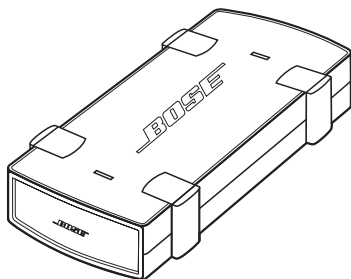

PackLite™-förstärkare – modell A1

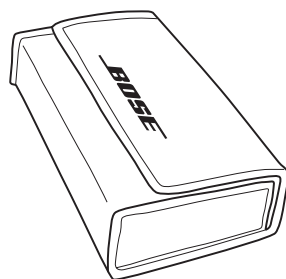

Bärväska

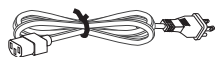

Nätsladd (växelström)*



1/4" TRS (balanserad) sladd
50 cm



Bruksanvisning

*Strömsladd som gäller för din region medföljer.

Anslutningspanelen

Anslutningspanelen på A1-enheten innehåller de funktioner som beskrivs i Figur 2.

Figur 2

A1:s anslutningspanel

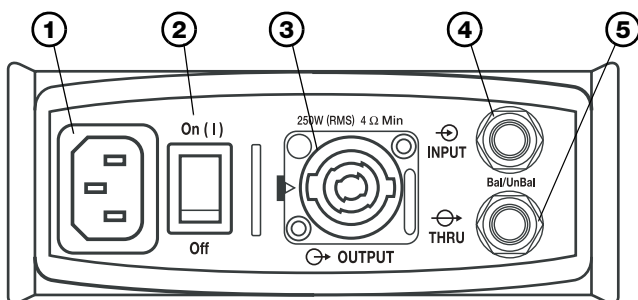

- 1 Växelströmskontakt:** Här ansluts förstärkarens nätsladd från ett fungerande vägguttag. Kontrollera produktetiketten på förstärkaren för rätt spänning: 120 V eller 230 V.
- 2 Strömbrytare:** I läget ON (I) (På) förses förstärkaren med ström. När den är påslagen lyser indikatorlampan (Figur 3) med blått sken.
- 3 OUTPUT (Utgång):** Här kan du ansluta både 2- och 4-tråds Neutrik® Speakon®-kontakter.
Till utgången kan du ansluta något av följande:

 - B1-basmodul.
 - 4-ohms-högtalare med en anslutningsspänning på åtminstone 250W RMS.
 - 8-ohms-högtalare med en anslutningsspänning på åtminstone 125W RMS.
- 4 INPUT (Ingång):** Här kan du ansluta en ¼" TRS- (balanserad) eller TS- (obalanserad) kontakt.
Till ingången kan du ansluta något av följande:

 - Bass-Line OUT-kontakten på PS1-stället med den medföljande ¼" TRS-sladden.
 - THRU-kontakten till en efterföljande A1-förstärkare när de seriekopplas.
 - Annan linjenivåkällutgång med antingen en ¼" TRS- eller TS-sladd.
- 5 THRU-kontakt (Genomgång):** Här kan du ansluta en ¼" TRS- eller TS-kontakt. Den används för att skicka ingångssignalen till en annan A1-förstärkare.

🎵 **Obs!** Använd inte THRU-kontakten som en andra ingång eftersom du riskerar att skada ansluten utrustning. Använd THRU-kontakten bara för att skicka utdata till en annan A1-förstärkare.

🎵 **Obs!** Via THRU-kontakten går det endast att vidarebefordra den typ av indata (balanserad eller obalanserad) som finns vid INPUT-kontakten.

Indikatorlampor på ovansidan

På ovansidan av A1 finns två indikatorlampor som anger förstärkarens status.

Figur 3

Ovansidan
på A1

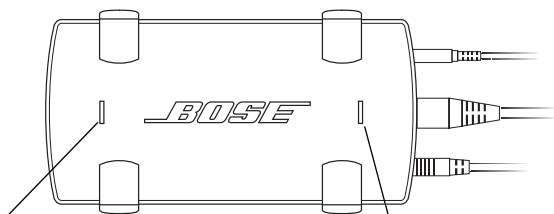

Signalindikator:

Den lyser med GRÖNT sken när det finns en signal till ingången.

Den lyser med RÖTT sken när förstärkaren är överbelastad och funktionaliteten är begränsad för att förhindra att den anslutna högtalaren skadas.

Strömindikator:

Den lyser med BLÅTT sken när den är påslagen och klar för att användas.

Ställa in A1

A1-förstärkaren är avsedd att ge mer bas ut till ett system som redan har två B1-basmoduler anslutna till **Amp 3 OUT**-anslutningen på PS1-stället. A1-förstärkaren kan användas för två B1-basmoduler.

Gör så här när du vill ställa in A1 enligt Figur 4 på sidan 8.

1. Anslut strömsladden till ett vägguttag.
2. Kontrollera att A1-förstärkaren är avslagen.
3. Använd den medföljande ¼-tums TRS-sladden för att ansluta **Bass-Line OUT**-utgången på PS1-stället till **INPUT**-ingången på A1-förstärkaren.
4. Anslut en B1-basmodulssladd från **OUTPUT**-utgången på A1 till en B1-basmodul. Du kan också ansluta en andra B1-modul till den första B1-modulen.
5. Sätt på A1-förstärkaren – ON (I).

PACKLITE™-FÖRSTÄRKARE – MODELL A1

Figur 4

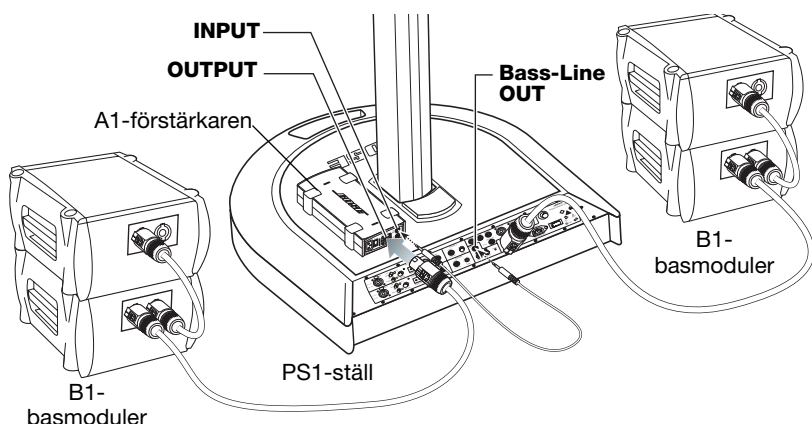
Vanlig
installation

- ▲ **Tänk på följande!** Anslut inte mer än två B1-basmoduler till en A1-förstärkare.
- ▲ **Tänk på följande!** Anslut inte A1-förstärkaren till en B1-basmodul som redan är ansluten till **Amp 3 OUT**-utgången på ett PS1-ställ eller annan A1-förstärkare.
- 🎵 **Obs!** Du bör använda den medföljande ¼-tums TRS-sladden tillsammans med A1-förstärkaren. Använd balanserade sladdar för att undvika anslutningsstörningar.
- 🎵 **Obs!** Upp till fyra (max) B1-basmoduler kan ställas ovanpå varandra. Staplingen kan förbättra den akustiska prestandan.



Använda flera A1-förstärkare samtidigt

Om du vill få ut mer bas kan du koppla samman flera A1-förstärkare som i Figur 5 på sidan 9.

1. Anslut strömsladden till ett vägguttag.
2. Kontrollera att A1-förstärkaren är slagen.
3. Använd den medföljande ¼-tums TRS-sladden för att ansluta **Bass-Line OUT**-utgången på PS1-stället till **INPUT**-ingången på den första A1-förstärkaren.

- Använd en annan 1/4-tums TRS-sladd för att ansluta **THRU**-kontakten på den första A1-förstärkaren till **INPUT**-kontakten på nästa A1-förstärkare.
- Anslut en B1-basmodulssladd till **OUTPUT**-utgången på varje A1-förstärkare. Du kan också ansluta en andra B1-modul till den första B1-modulen.
- Sätt på båda A1-förstärkarna – ON (I).

Figur 5

Exempel för användning av flera A1-förstärkare

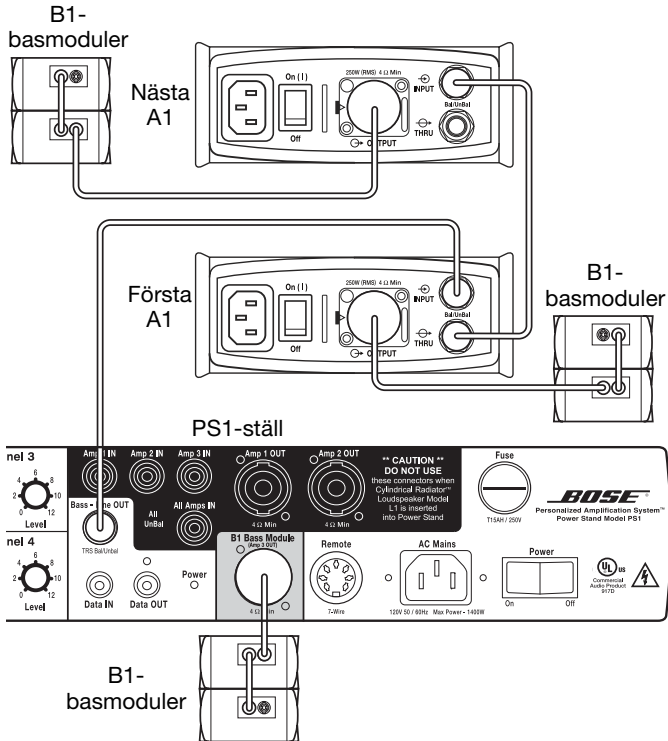

Tänk på följande! Anslut inte A1-förstärkaren till en B1-basmodul som redan är ansluten till **Amp 3 OUT**-utgången på ett PS1-ställ eller annan A1-förstärkare.

Obs! Upp till fyra (max) B1-basmoduler kan ställas ovanpå varandra. Staplingen kan förbättra den akustiska prestandan.



Använda A1-förstärkaren i andra konfigurationer

A1-förstärkaren kan användas i andra systemkonfigurationer. Förstärkaren kan användas för andra passiva högtalare som subwoofers, högtalare för medhörning, studioavlyssningshögtalare och gitarrkabinett. A1-förstärkaren kan förstärka en balanserad eller obalanserad signal från en linjenivåenhet som en mixerkonsol och driva en högtalarbelastning (minst 4 ohm) på 250 W.

Så här installerar du A1-förstärkaren med andra system:

1. Kontrollera att A1-förstärkaren är avslagen.
2. Anslut en linjenivåutgång från en källanhet till **INPUT**-ingången på A1-förstärkaren.
 - Detta kan vara linjenivåutgången från en elektronisk övergång, mixerkonsol, elektrisk bas/gitarr, huvudförstärkarenhet, förförstärkare, digital modellerare eller linjeutgång från en studiokonsol.
 - Du kan använda antingen en balanserad (TRS) eller obalanserad (TS) anslutning. Förstärkaren känner automatiskt av vilken typ av anslutning det är och justerar den generella nivån automatiskt.
3. Anslut **OUTPUT**-utgången på A1-förstärkaren till:
 - 4-ohms-högtalare med en kapacitet på åtminstone 250 W RMS.
 - 8-ohms-högtalare med en kapacitet på åtminstone 125 W RMS.
4. Om du vill komplettera med ytterligare en A1-förstärkare ansluter du **THRU**-utgången på den första A1-förstärkaren till **INPUT**-ingången på den andra A1-förstärkaren med en ¼-tums TRS-sladd.
5. Sätt på A1-förstärkaren – ON (I).
6. Justera källnivån så att indikatorn på A1-förstärkaren blinkar med grönt sken. Vid maximal källnivå blinkar indikatorn på A1-förstärkaren ibland med rött sken. Om indikatorn lyser med fast rött sken ska du minska källnivån.

 **Obs!** Du bör inte använda A1-förstärkaren och en ansluten B1-basmodul med någon annan källanhet än PS1-stället.

Felsökning

Problem	Åtgärd
Strömindikatorn lyser inte; förstärkaren verkar inte fungera.	<ul style="list-style-type: none"> • Kontrollera att strömbrytaren är PÅ. • Kontrollera att nätsladden är helt införd i enheten och vägguttaget. • Se till att det finns ström i vägguttaget. Undersök om en lampa eller någon annan utrustning fungerar i samma vägguttag, eller testa uttaget med ett speciellt provverktyg.
Strömindikatorn är RÖD inte BLÅ.	<ul style="list-style-type: none"> • Förstärkaren är i skyddat läge: <ul style="list-style-type: none"> – Överbelastning: Sänk nivån på den kommande signalen. Kontrollera att förstärkaren står på ett hårt och plant underlag så att värmeavledningen underlättas. – Kortslutning vid utgången: Kontrollera anslutningarna/sladdarna. – För många högtalare parallellanslutna: Kontrollera att du inte har mer än två B1-basmoduler kopplade till en A1-förstärkare. – Impedansen är för låg: Kontrollera att du bara anslutit en 4-ohms- eller högst två 8-ohms-högtalare av annat fabrikat. – Ingångsnivån är för hög: Sänk nivån på den kommande signalen. • Den röda indikatorlampan ska inte längre lysa när felet är avhjälpt. Vid överbelastning kan det ta några minuter innan förstärkaren har kylts av.
Indikatorlampan blinkar med RÖTT sken.	<ul style="list-style-type: none"> • Ingångssignalen närmar sig maxnivån. Sänk ingångsnivån så att lampan inte blinkar så ofta – bara vid den högsta volymen.
Inget ljud och indikatorlampan lyser med GRÖNT sken:	<ul style="list-style-type: none"> • Högtalarna är inte ordentligt anslutna. Kontrollera att anslutningarna är korrekta och att kontakten sitter i.
Inget ljud och indikatorlampan lyser inte:	<ul style="list-style-type: none"> • Det finns ingen ström. Kontrollera indikatorlampan för ström. Den ska vara BLÅ om det finns ström när enheten är påslagen. • Ingen signal kommer in i förstärkaren. Kontrollera inkommande anslutningar och nivåinställningar. • Byt ut sladden till ingången.
Störande ljud hörs från högtalaren.	<ul style="list-style-type: none"> • Om du använder en ¼-tums TS-sladd (obalanserad) ska du använda en ¼-tums TRS-sladd (medföljer A1-förstärkaren) mellan källanheten och A1-förstärkaren. • Sätt i strömsladden från PS1 eller källanheten i samma vägguttag som A1-förstärkaren.

Kundservice

Om du behöver hjälp med att lösa problem gör du något av följande:

- I USA och Kanada kontaktar du Bose® Live Music Customer Service Product and Technical Support Team på 877-335-2673 eller besöker webbplatsen www.bose.com/musicians.
- Besök Bose webbplats i det aktuella landet eller ring supportnumret enligt nedan. Fråga återförsäljaren om ditt land inte finns med i listan här.

Tyskland: 0800 - 2673 222 (Må. - Fr.: 8.30 - 20.00,
Lö.: 10.00 - 14.00)
www.musiker.bose.de.

Holland: 0800 - 022 6980 (Må. - Fr.: 8.30 - 20.00,
Lö: 10.00 - 14.00)
www.muzikanten.bose.nl

Rengöra produkten

- Du bör endast rengöra produktens hölje med en mjuk, torr trasa.
- Använd inte lösningsmedel, kemikalier eller rengöringsmedel som innehåller alkohol, ammoniak eller slipmedel.
- Använd inte spray i närheten av produkten, och spill inte vätska genom öppningarna.

Begränsad garanti

PackLite™ -förstärkare – modell A1 täcks av en överföringsbar begränsad garanti. En mer detaljerad garanti levereras tillsammans med produkten.

Du kan registrera produkten online genom att besöka webbplatsen www.bose.com/register eller ringa 800-905-1044 (endast USA och Kanada). Dina garantirättigheter påverkas inte om du inte gör det.

Specifikationer

Elektriska

Ström, belastning 4-ohm	250 watts RMS (1 kHz, 0,1 % THD)
Ström, belastning 8-ohm	125 watts RMS (1 kHz, 0,1 % THD)
Maximal högtalarbelastning	4 ohm
Signalbrusförhållande	100 dB (20 Hz till 20 kHz)
Spänningsförstärkning	30 dB
Ingångskänslighet	1,15 V (+3.4 dBu)
Ingångsavkänning	Automatisk, balanserad/ obalanserad nivåjustering
Ingångsimpedans	55k ohms obalanserad, 110k ohm balanserad
Ingångsklippning	10 V (+22 dBu)
Frekvensåtergivning	20 Hz till 20 kHz \pm 0,5 dB
THRU-utgångstyp	Balanserad/obalanserad, beror på ingångsanslutningstypen
Utgångskrets	Klass D
Skyddstyper	Självåterställning, kortslutning och överspänning
Allmänna växelströmskrav	1,8 A, 110 VAC; 0,9 A, 230 VAC
Högsta inström	28 A (100-120 VAC)

Maskinella

Mått	B 140 mm x H 56 mm x D 258 mm
Vikt	1,4 kg
Max. driftstemperatur	50°C

Alla specifikationer är preliminära och kan ändras.







287546

BOSE[®]
Better sound through research[®]

©2005 Bose Corporation, The Mountain,
Framingham, MA 01701-9168 USA
287546 AM Rev.00 CCM-002121

www.bose.com/musicians