

Yorkville NX Flyware

All Yorkville NX speaker enclosures are equipped with flying hardware. To increase the options, several hardware kits have been developed to expand the NX enclosure's capabilities for overhead suspension applications. Flying the enclosures in different angles, attaching to walls and even setting up arrays are now possible to do easily and, most importantly, safely.

IMPORTANT!! The rigging of loudspeaker systems is an extremely serious matter. Overhead rigging requires extensive experience, including (but not limited to) calculating working load limits, hardware installation, and periodic safety inspections of all hardware and cabinetry. If you lack these qualifications, do not attempt the installation yourself, but instead use a professional structural rigger. Improper installation can result in bodily injury or death. Consult a structural engineer to calculate added loads for a building. Structural reinforcement may be necessary to insure a safe installation.

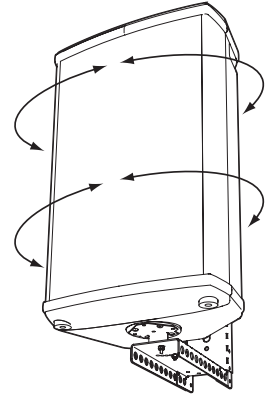
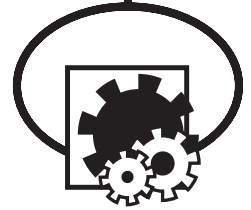

30-degree horizontal rotation allows NX enclosures to be mounted along walls of venues.

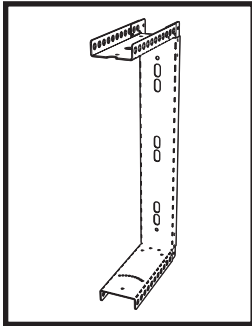

The NXF35U Bracket

The NXF35U System

The NXF35U kit allows enclosures to be mounted in more ways than standard shackle and cables allow. By using the NXF35U bracket, the multiple fly-point options allow the rig to be flown at different angles. The bracket also helps secure the NX enclosure to the truss or roofing systems. The NXF35U is easily mounted strategically to the top and bottom of the enclosure. Additionally, the NX enclosure can be rotated up to 30-degrees across the horizontal plane (within the bracket housing).

NXF35W Wall Mounting (optional)

The optional NXF35W has been designed to add more capability and versatility for wall mounting applications. The NXF35U attaches to the NXF35W wall-mount bracket enabling vertical angles of up to 30-degrees.

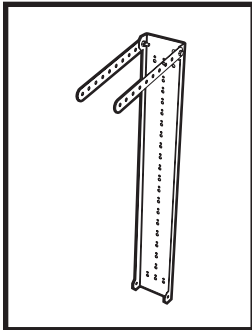

The optional NXF35W Wall Mounting Bracket

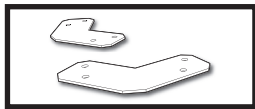

The NXF35A Array Link Assembly Kit

NXF35A Flying Arrays (optional)

When using multiple enclosures, the optional NXF35A Array Adapter connects NXF35U brackets together to form perfect 60-degree spacing. The NXF35A joins the NXF35U U-brackets together safely and securely which makes it fairly simple to install for flying two or three enclosures (up to six) in the circular arrays.

Note: the NXF35A Array Link Adapters cannot be used with the NXF35W Wall-Mount Kit.

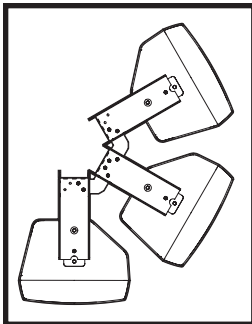

The NXF35U Bracket with the optional NXF35A Installed. Three enclosure array.

NX Flyware System Components

NXF35U – Steel U-bracket and Enclosure Adapter Plates (upper and lower).

NXF35W – Wall-Mounting Bracket (for mounting the NXF35U bracket to wall or pillar).

NXF35A – Array Adapter (to properly array and space out multiple NXF35U Flying assemblies)

An ideal cluster array is easily assembled using three NXF35U U-brackets kits, and two NXF35A kits (shackles and cables not included).

Note: all necessary nuts and bolts are included with kits

INDEX

English	
NXF35U U-Bracket	2
NXF35W Wall-Bracket ...	3
NXF35A Array Adapter ..	4
Français	
NXF35U Support en U en acier	6
NXF35W Quincaillerie pour montage mural	7
NXF35A Quincaillerie pour relier les enceintes en disposition circulaire	8

**REAL Gear.
REAL People.**



Canada
Voice: (905) 837-8481
Fax: (905) 837-8746

U.S.A.
Voice: (716) 297-2920
Fax: (716) 297-3689

www.yorkville.com

Yorkville Sound
550 Granite Court
Pickering, Ontario
L1W-3Y8 CANADA

Yorkville Sound Inc.
4625 Witmer Industrial Estate
Niagara Falls, New York
14305 USA

Printed in Canada

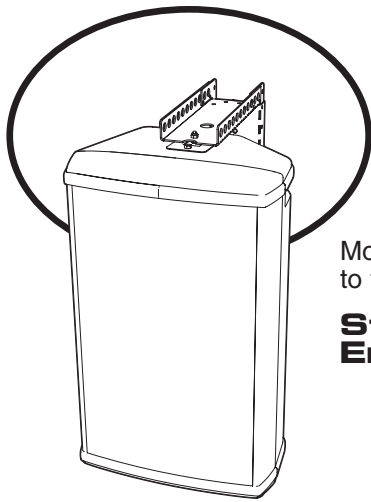

Attaching the NXF35U Bracket to NX Enclosures

Mount the NXF35U bracket onto the NX enclosure prior to flying or mounting.

Step 1 - Installing the Bottom Enclosure Adapter Plate

First, remove the rear rubber foot (figure 1), be sure to re-insert the bolt to plug hole to prevent air-leak. Remove the enclosure's bottom four stand adapter bolts (figure 1). Do not remove the Stand Adapter. Position the bottom Enclosure Adapter Plate on the Stand adapter (as shown in figure 2). Use the four 1/4-20 x 3/4-inch bolts (with 1/4-inch lockwashers) provided to mount the bottom Enclosure Adapter Plate to the enclosure (on top of the Stand Adapter).

Note: a 7/16-inch wrench will be needed.

Step 2 - Installing the Top Enclosure Adapter Plate

On the top of the NX enclosure, position the top Enclosure Adapter Plate (as shown in figure 3), and use two of the bolts (provided with the kit) to mount the plate on the enclosure.

Step 3 - Mounting the Enclosure to the Steel U-Bracket

With the NX enclosure on its side, mount the Steel U-Bracket as shown in the figure 4a and 4b. Align the holes on the bracket with the corresponding holes on the NX enclosure as shown (the top uses a single bolt to mount the Steel U-Bracket and the bottom uses two).

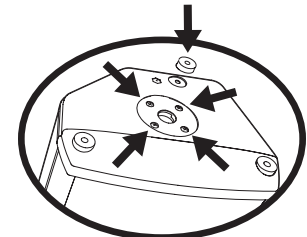

Stand Adapter Screws (FIGURE 1)

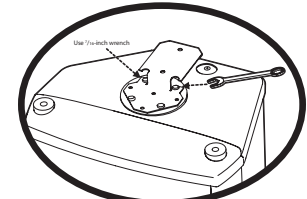

Bottom Plate Placement (FIGURE 2)

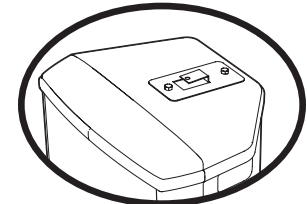

Top Plate Placement (FIGURE 3)

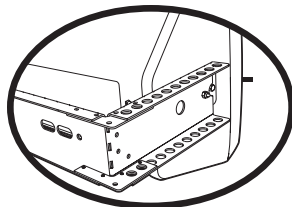

Top (FIGURE 4a)

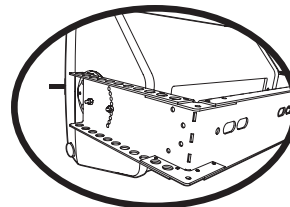

Bottom (FIGURE 4b)

Step 4 - Assembly complete

Tighten all bolts mounting the bracket to the NX enclosure appropriately before flying.

**REAL Gear.
REAL People.**



Canada
Voice: (905) 837-8481
Fax: (905) 837-8746

U.S.A.
Voice: (716) 297-2920
Fax: (716) 297-3689

www.yorkville.com

Yorkville Sound
550 Granite Court
Pickering, Ontario
L1W-3Y8 CANADA

Yorkville Sound Inc.
4625 Witmer Industrial Estate
Niagara Falls, New York
14305 USA

Printed in Canada

Using the NXF35W Wall-Mount Bracket

The NXF35U Bracket must be installed on the NX enclosure to use the NXF35W Wall-Mount Bracket.

Step 1 - Choose a Location

Locate the appropriate place where the NX enclosure will be mounted. Mounting should be to a secure surface such as wall joists or pillars that can handle the load.

Do not attempt to install the enclosure to the wall alone and always follow safety rules. Do not mount onto a surface that's not secure!

Step 2 - Mount Wall-Mount Bracket

It's best to mount the NXF35W Wall-Mount bracket to the secure surface prior to attaching the NX enclosure (equipped with the NXF35U bracket). Once the NXF35W Wall-Mount bracket is secured – to a proper secure surface – proceed to mount the NX enclosure (equipped with the NXF35U bracket).

Step 3 - Angle Stand-Off Rails

If required, install the Angle Rails to the Wall-Mount Bracket using the bolts provided.

Step 4 - Mounting the NX Enclosure

i. Place the NX Enclosure equipped with the NXF35U bracket into the Wall-Mount Assembly. Install the bottom two nuts and bolts first (see diagram). Do not fully tighten the bolts until the top bolts are in place and the cabinet has been properly positioned.

ii. Install the top 2 nuts and bolts of the NXF35U brackets to the NXF35W Wall-Mount brackets at the appropriate angle using the Angle Stand-Off Rails if needed. (see diagram)

(Installation to the NXF35W Wall-Mount bracket can be made without the angle stand-offs, if a downward angled position is not required.)

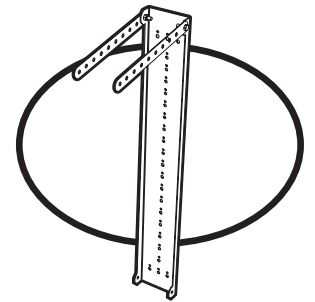
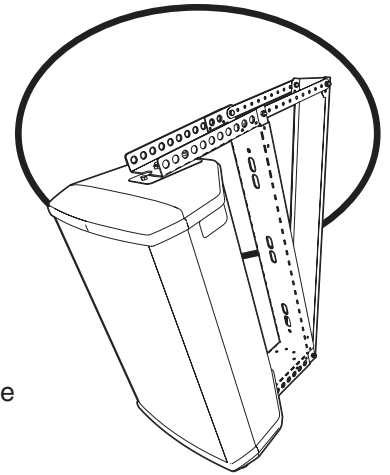

NXF35W with Angle Stand-Offs Attached (FIGURE 1)

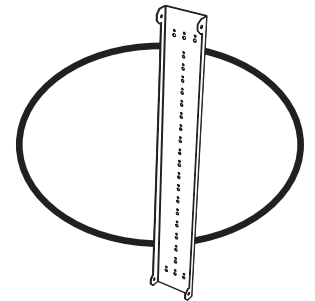

NXF35W Wall-Mount (FIGURE 2)

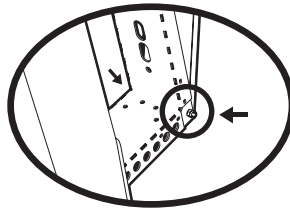

Mount the assembly to the bottom first for stability (FIGURE 3)

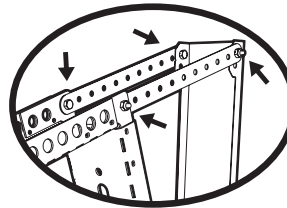

Using the Stand-Off Rails helps position the NX Enclosure at the perfect angle (FIGURE 4)

**REAL Gear.
REAL People.**



Canada
Voice: (905) 837-8481
Fax: (905) 837-8746

U.S.A.
Voice: (716) 297-2920
Fax: (716) 297-3689

www.yorkville.com

Yorkville Sound
550 Granite Court
Pickering, Ontario
L1W-3Y8 CANADA

Yorkville Sound Inc.
4625 Witmer Industrial Estate
Niagara Falls, New York
14305 USA

Printed in Canada

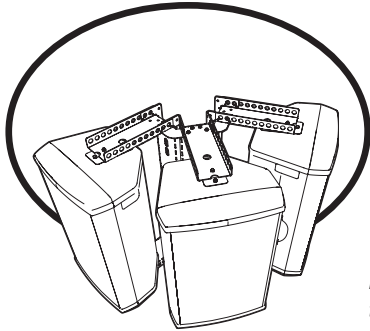

Using the NXF35A Array Link Adapters

Note: The NXF35U Bracket must be installed on the NX enclosure to enable the use of the NXF35A Array Link Adapters.

In addition to flying, NX enclosures have been designed to be used in an array. To facilitate this the NXF35A Array Link Adapters were developed. The NXF35A Array Adapters link the NXF35U Brackets together at proper 60-degree angles (for maximum dispersion).

Note: the NXF35A Array Link Adapters cannot be used with the NXF35W Wall-Mount Kit.

Step 1 - Linking Assemblies Together

Attach the NXF35A Array Link Adapters as shown in the diagram, between the NXF35U brackets that are to be arrayed. Use the nuts and bolts provided with each Array Link Adapter, tighten.

Step 2 - Adding More Assemblies

To link more than two assemblies together additional NXF35A Array Link Adapter kits are required. Repeat Step 1 for each enclosure added to the array.

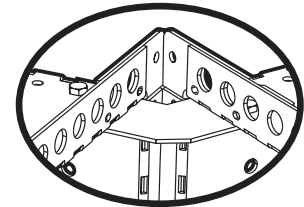
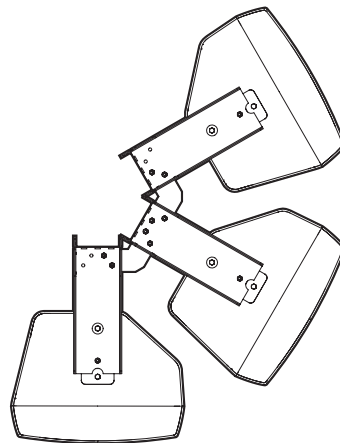

Top Adapter
(FIGURE 1)

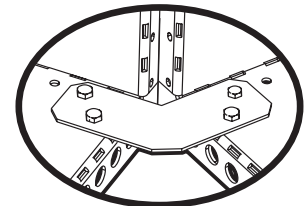

Bottom Adapter
(FIGURE 2)

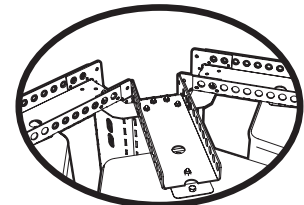

Two NXF35A Kits
array three Enclosures
(FIGURE 3)

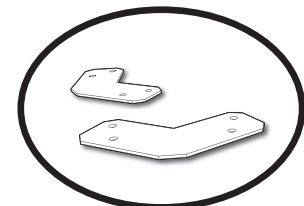

The NXF35A
Array-Adapters
(FIGURE 4)

REAL Gear.
REAL People.



Canada
Voice: (905) 837-8481
Fax: (905) 837-8746

U.S.A.
Voice: (716) 297-2920
Fax: (716) 297-3689

www.yorkville.com

Yorkville Sound
550 Granite Court
Pickering, Ontario
L1W-3Y8 CANADA

Yorkville Sound Inc.
4625 Witmer Industrial Estate
Niagara Falls, New York
14305 USA

Printed in Canada

Yorkville NX Flyware

Les enceintes à haut-parleur Yorkville sont toutes équipées de quincaillerie de suspension. Plusieurs ensemble de quincaillerie ont été développés pour accroître la polyvalence des enceintes NX dans les applications requérant une suspension. Il est maintenant possible de suspendre les enceintes à des angles variés, de les fixer aux murs et même de les suspendre en disposition circulaire et tout ça facilement et de façon sécuritaire.

IMPORTANT!! Le montage de système de haut-parleur est une affaire très sérieuse. Les montages impliquant une suspension aérienne nécessitent une connaissance approfondie, incluant (mais non limitée) au calcul des limites de charge de travail, à la quincaillerie d'installation, et à l'inspection périodique de sécurité de toute la quincaillerie et de l'ébénisterie. Si vous n'avez pas ces qualifications, ne tentez pas de faire vous-même l'installation, ayez plutôt recours à un professionnel du domaine. Une installation inadéquate peut causer des blessures corporelles ou même la mort. Consultez un ingénieur en structure pour calculer la charge additionnelle ajoutée au bâtiment. Un renforcement de la structure du bâtiment pourrait être nécessaire pour assurer une installation sûre.

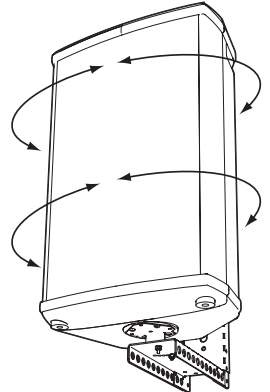
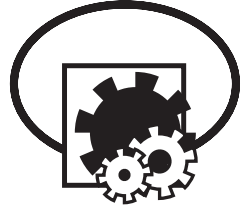

Une Rotation Horizontale de 30 Degrés Permet aux Enceintes NX d'Être Monté le Long des Murs des Salles.

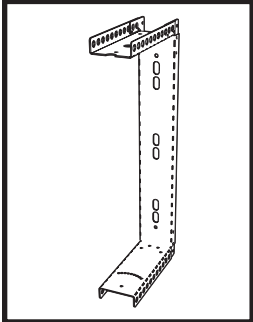

La Quincaillerie NXF35U

Le Système NXF35U

L'ensemble NXF35U offre plus d'option de suspension pour les enceintes que les quincailleries standard avec shackle et câbles. Les multiples points de suspension sur les supports permettent de suspendre les enceintes à plusieurs angles diffé-rents. La quincaillerie NXF35U aide aussi à fixer solidement l'enceinte au système de renforcement du plafond. Le système NXF880 est facilement assemblé soit à la partie supérieure, soit à la partie inférieure de l'enceinte. L'enceinte NX peut pivoter jusqu'à 30 degrés à travers le plan horizontal, à l'intérieur du boîtier de la quincaillerie.

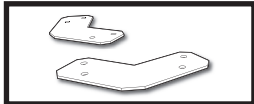

The NXF35A Array Link Assembly Kit

Montage Mural NXF35W (optionnel)

La quincaillerie optionnelle NXF350W a été conçue pour ajouter à la polyvalence en offrant la possibilité de montage mural. En joignant le NXF350U à la quincaillerie pour montage mural NXF350W vous pouvez obtenir des angles verticaux jusqu'à 30 degrés.

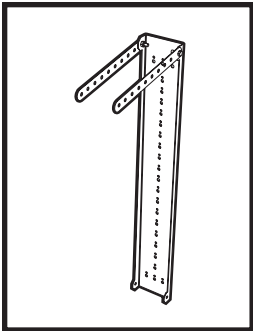

La Quincaillerie Pour Montage Mural Optionnelle NXF35W

Suspension d'Ensemble (NXF35A)

Lors de l'utilisation de plusieurs enceintes l'adaptateur optionnel NXF35A pour suspension d'ensemble connecte à la quincaillerie NXF35U pour obtenir un espacement parfait de 60 degrés entre les enceintes. Le NXF35A se rattache au support en U NXF350U de façon sécuritaire et solide. Il est facile à installer lorsque vous devez suspendre deux enceintes ou même jusqu'à six enceintes en une disposition circulaire.

Note: L'adaptateur NXF35A pour suspension circulaire ne peut pas être utilisé avec l'adaptateur pour montage mural NXF35W.

Pièces Constituantes du Système de Quincaillerie NX

NXF35U – Support en U en acier et Plaques d'adaptation pour Enceinte (dessus et dessous)

NXF35W – Quincaillerie pour montage mural (pour permettre le montage de la quincaillerie NXF35U à un mur ou à un pilier).

NXF35A - Quincaillerie pour relier les enceintes en disposition circulaire (pour obtenir une disposition et un écart cor-rect lors de montage utilisant de multiple quincaillerie de suspension NXF35U)

Le groupement central idéal est facilement assemblé à l'aide de trois supports en U NXF35U, et deux NXF35A. (Les "Shac-kles" et les câbles ne sont pas inclus.)

Note: Les boulons et écrous nécessaires sont inclus avec les ensembles

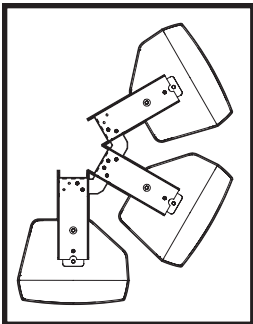

La Quincaillerie en NXF35U Avec l'Ensemble Optionnel NXF35A

Installé. Disposition de Trois (nceintes).

**REAL Gear.
REAL People.**

Canada
Voice: (905) 837-8481
Fax: (905) 837-8746

U.S.A.
Voice: (716) 297-2920
Fax: (716) 297-3689

www.yorkville.com

Yorkville Sound
550 Granite Court
Pickering, Ontario
L1W-3Y8 CANADA

Yorkville Sound Inc.
4625 Witmer Industrial Estate
Niagara Falls, New York
14305 USA



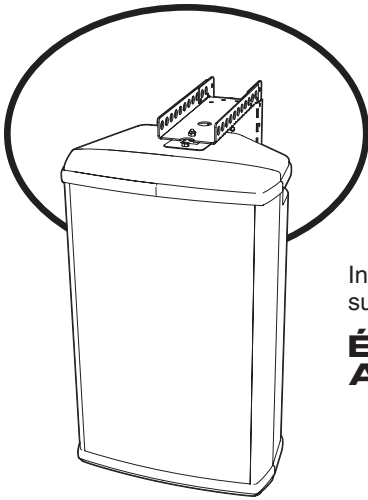

Fixer la Quincaillerie NFX350U aux En-Ceintes NX

Installez la quincaillerie NFX350W sur l'enceinte NX avant la suspension ou le montage de l'enceinte.

Étape 1 - Installation de la Plaque Adaptatrice du Dessous de l'Enceinte

Enlevez d'abord le pied arrière en caoutchouc (figure 1), assurez-vous de remettre le boulon pour boucher le trou et prévenir les fuites d'air. Enlevez les quatre boulons d'adaptateur pour pied du fond de l'enceinte (figure 1). N'enlevez pas l'adaptateur pour pied. Placez la plaque adaptatrice du dessous de l'enceinte sur l'adaptateur pour pied (tel qu'indiqué à la figure 2). Utilisez les quatre boulons 1/4-20 x 3/4-pouce (avec rondel-les à verrouillage 1/4-pouce) prévus pour assembler la plaque adaptatrice au dessous de l'enceinte (sur l'adaptateur pour pied).

Note: une clé 7/16-pouce sera requise.

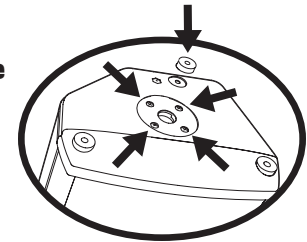

Vis Pour Adaptateur de Pied (FIGURE 1)

Étape 2 - Installation de la Plaque Adaptatrice du Dessus de l'Enceinte

Sur le dessus de l'enceinte NX, placez la plaque adaptatrice prévue pour le dessus de l'enceinte (tel qu'indiqué à la figure 3), et utilisez deux des boulons (fournis avec l'ensemble) pour assembler la plaque à l'enceinte.

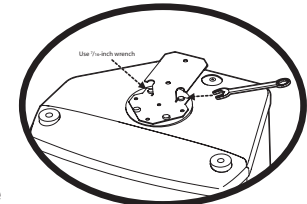

Emplacement de la Plaque du Dessus (FIGURE 2)

Étape 3 - Installation de l'enceinte sur le support de métal en U

Avec l'enceinte NX sur son côté, installez le support de métal en U tel qu'indiqué à la figure 4a et 4b. Alignez les trous du support avec les trous correspondants sur l'enceinte NX tel qu'indiqué (le dessus utilise un simple boulon pour le montage du support de métal en U et le dessous utilise deux boulons).

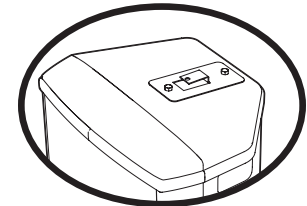

Emplacement de la Plaque du Dessus (FIGURE 3)

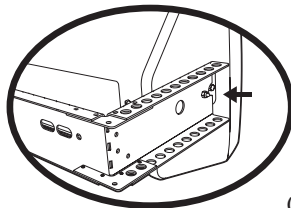

Dessus

(FIGURE 4)

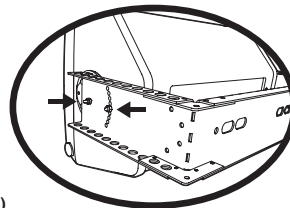

Dessous

Étape 4 - Achèvement de l'Assemblage

Serrez tous les boulons de montage de la quincaillerie sur l'enceinte NX avant de la suspendre.

**REAL Gear.
REAL People.**



Canada
Voice: (905) 837-8481
Fax: (905) 837-8746

U.S.A.
Voice: (716) 297-2920
Fax: (716) 297-3689

www.yorkville.com

Yorkville Sound
550 Granite Court
Pickering, Ontario
L1W-3Y8 CANADA

Yorkville Sound Inc.
4625 Witmer Industrial Estate
Niagara Falls, New York
14305 USA

Utilisation de la Quincaillerie NFX35W pour Montage Mural

La quincaillerie NFX35U doit être installée sur une enceinte NX pour utiliser la quincaillerie pour montage mural NFX35W.

Étape 1 - Choisir l'Endroit

Repérez l'endroit approprié où l'enceinte NX sera montée. Assurez-vous que le montage se fait sur une surface solide telle qu'un solive ou pilier pouvant supporter la charge.

N'essayez pas d'installer l'enceinte simplement sur un mur et toujours suivre les règles de sécurité. Ne montez jamais l'enceinte à une surface qui n'est pas assez solide!

Étape 2 - Installation de la Quincaillerie Pour Montage Mural

Fixer la quincaillerie NFX35W pour montage mural avant d'installer l'enceinte NX (équipé de la quincaillerie NFX35U.) Une fois la quincaillerie NFX35W de montage mural solidement fixé – à une surface appropriée – vous pouvez procéder au montage de l'enceinte NX (équipé de la quincaillerie NFX35U)

Étape 3 - Quincaillerie Pour Soutient en Angle

Si requis, fixez la quincaillerie pour soutien en angle à la quincaillerie pour montage mural à l'aide des boulons fournis.

Étape 4 - Montage de l'Enceinte NX

i. Placez l'enceinte NX équipée de la quincaillerie NFX35U sur l'ensemble pour montage mural. Installez d'abord les deux écrous et boulons inférieurs (voir le diagramme). Ne serrez pas entièrement les boulons jusqu'à ce que les boulons du dessus soient en place et jusqu'à ce que le coffret ait été correctement placé.

ii. Installez les deux écrous et boulons du dessus de la quincaillerie NFX35U à la quincaillerie pour montage mural NFX35W à l'angle désiré à l'aide des rails pour soutien en angle si requis (voir le diagramme).

(L'installation à la quincaillerie pour montage mural NFX35W peut être complétée sans la quincaillerie pour soutien en angle, si une position à angle de haut en bas n'est pas exigée.)

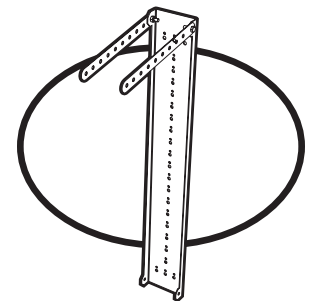
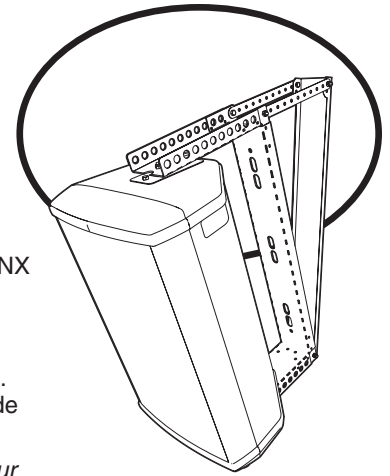

NFX35W Avec Quincaillerie Pour Soutient en Angle (FIGURE 1)

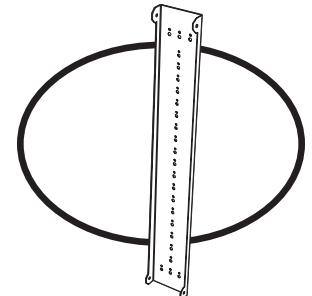

Quincaillerie Pour Montage Mural NFX35W (FIGURE 2)

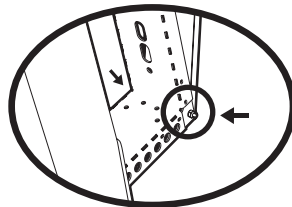

Pour Une Plus Grande Stabilité Montez d'Abord la Quincaillerie du Dessous (FIGURE 3)

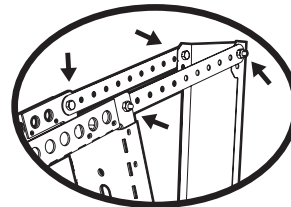

La Quincaillerie Pour Soutient en Angle Permet de Monter l'Enceinte NX à Un Angle Idéal (FIGURE 4)

REAL Gear.
REAL People.



Canada
Voice: (905) 837-8481
Fax: (905) 837-8746

U.S.A.
Voice: (716) 297-2920
Fax: (716) 297-3689

www.yorkville.com

Yorkville Sound
550 Granite Court
Pickering, Ontario
L1W-3Y8 CANADA

Yorkville Sound Inc.
4625 Witmer Industrial Estate
Niagara Falls, New York
14305 USA

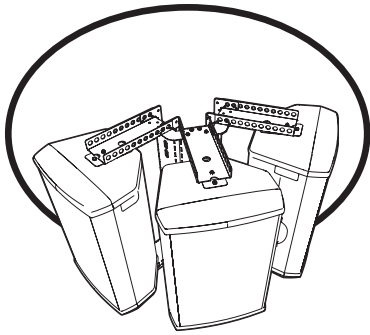

Utilisation de l'Adaptateur NXF35A Pour Disposition Circulaire

Note: La quincaillerie NXF35U doit être installée sur l'enceinte NX pour permettre l'utilisation de l'adaptateur NXF35A pour disposition circulaire.

En plus de la suspension, les enceintes NX ont été conçues pour utilisation en disposition circulaire. Les adaptateurs NXF35A pour disposition circulaire ont été développés à cet effet. Les adaptateurs NXF35A connectent les quincailleries NXF35U ensemble à des angles correctes de 60 degrés (pour dispersion maximum).

Note: les adaptateur pour disposition circulaire NXF35A ne peuvent pas être utilisés avec l'ensemble NXF35W pour montage mural.

Étape 1 - Raccordement de Plusieurs Ensembles.

Fixer l'adaptateur NXF35A pour disposition circulaire tel qu'indiqué sur le diagramme, entre les quincailleries NXF35U qui doivent être disposées en formation circulaire. Utilisez les écrous et boulons fournis avec chaque adaptateur pour disposition circulaire, serrez.

Étape 2 - Ajout De Plus D'ensembles

Pour joindre plus que deux ensembles de quincaillerie vous aurez besoin d'adaptateur pour disposition circulaire NXF35A additionnels. Répétez l'étape 1 pour chaque enceinte que vous désirez ajouter à la formation.

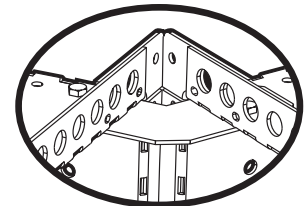
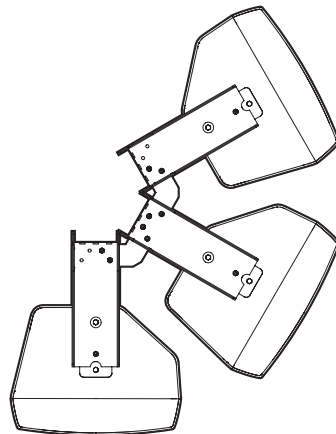

Adaptateur du Dessus
(FIGURE 1)

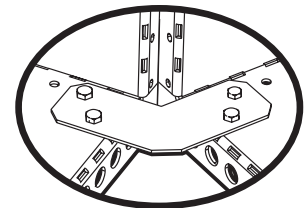

Adaptateur du Dessous
(FIGURE 2)

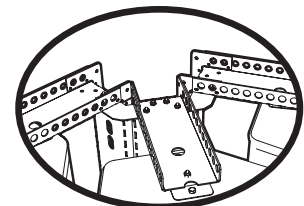

Deux Ensembles NXF35A Permettent de Mettre Trois Enceintes en Disposition Circulaire (FIGURE 3)

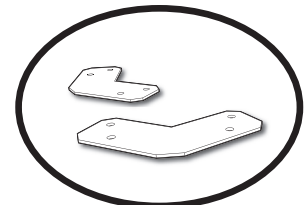

L'Adaptateur NXF35A Pour Disposition Circulaire
(FIGURE 4)

**REAL Gear.
REAL People.**



Canada
Voice: (905) 837-8481
Fax: (905) 837-8746

U.S.A.
Voice: (716) 297-2920
Fax: (716) 297-3689

www.yorkville.com

Yorkville Sound
550 Granite Court
Pickering, Ontario
L1W-3Y8 CANADA

Yorkville Sound Inc.
4625 Witmer Industrial Estate
Niagara Falls, New York
14305 USA